

HORIZON

8 SERIES

 Google TV

QLED TV 4K
55HQ8590U/D

 Hey Google

 Google Cast

HDMI[®]
HIGH-DEFINITION MULTIMEDIA INTERFACE

XT LINE

55" 139cm

User Manual

RO Manual de utilizare

DE Nutzerhandbuch

HU Felhasználói útmutató

BG Ръководства на потребителя

GR Εγχειρίδιο χρήστη

RS Uputstvo za Korišćenje

UA Посібник користувача

RU Руководство пользователя

EN Thank you for choosing this product!

Please read the instructions carefully and keep the manual for subsequent reference.

This manual is designed to give you all necessary instructions concerning installation, usage, and maintenance of this machine. To operate the unit correctly and safely, please read this manual carefully before installation and usage.

RO Vă mulțumim pentru alegerea acestui produs!

Vă rugăm să citiți cu atenție instrucțiunile și să păstrați manualul pentru informații ulterioare.

Acest manual este conceput pentru a vă oferi toate instrucțiunile necesare referitoare la instalarea, utilizarea și întreținerea aparatului. Pentru a opera unitatea corect și în siguranță, vă rugăm să citiți acest manual cu atenție înainte de instalare și utilizare.

HU Köszönjük, hogy ezt a terméket választotta!

Kérjük, figyelmesen olvassa el az utasításokat, és őrizze meg a kézikönyvet további információkért.

Ez a kézikönyv úgy készült, hogy megadja a készülék telepítéséhez, használatához és karbantartásához szükséges összes utasítást. A készülék megfelelő és biztonságos működtetése érdekében kérjük, figyelmesen olvassa el ezt a kézikönyvet a telepítés és használat előtt.

DE Vielen Dank, dass Sie sich für dieses Produkt entschieden haben!

Bitte lesen Sie die Anleitung sorgfältig durch und bewahren Sie das Handbuch zum späteren Nachschlagen auf.

Dieses Handbuch soll Ihnen alle notwendigen Anweisungen zur Installation, Verwendung und Wartung dieser Maschine geben. Um das Gerät korrekt und sicher zu betreiben, lesen Sie bitte diese Anleitung vor der Installation und Verwendung sorgfältig durch.

BG Благодарим Ви, че избрахте този продукт!

Моля, прочетете внимателно инструкциите и запазете ръководството за последващи справки.

Това ръководство е предназначено да ви даде всички необходими инструкции относно инсталирането, използването и поддръжката на тази машина. За да работите правилно и безопасно с уреда, моля, прочетете внимателно това ръководство преди инсталиране и употреба.

GR Σας ευχαριστούμε για την επιλογή αυτού του προϊόντος!

Παρακαλούμε διαβάστε προσεκτικά τις οδηγίες και διατηρήστε το εγχειρίδιο για επακόλουθη αναφορά.

Το παρόν εγχειρίδιο έχει σχεδιαστεί για να σας προσφέρει όλες τις απαραίτητες οδηγίες σχετικά με την εγκατάσταση, τη χρήση και τη συντήρηση του παρόντος μηχανήματος. Για να χειριστείτε σωστά και με ασφάλεια τη μονάδα, παρακαλούμε διαβάστε προσεκτικά το παρόν εγχειρίδιο πριν την εγκατάσταση και τη χρήση.

RS Hvala vam što ste odabrali ovaj proizvod!

Molimo vas da pažljivo pročitate uputstva i sačuvate priručnik za kasniju upotrebu.

Ovaj priručnik je dizajniran da vam pruži sva neophodna uputstva u vezi sa instalacijom, upotrebom i održavanjem ove mašine. Da biste pravilno i bezbedno koristili uređaj, pažljivo pročitajte ovo uputstvo pre instaliranja i upotrebe.

UA Дякуємо вам за вибір цього продукту!

Будь ласка, уважно прочитайте інструкції та збережіть посібник для подальшого використання.

Цей посібник містить усі необхідні інструкції з установлення, експлуатації та технічного обслуговування вашого пристрою. Для правильної та безпечної експлуатації пристрою перед його встановленням і використанням уважно прочитайте цей посібник.

RU Благодарим вас за выбор данного продукта!

Пожалуйста, внимательно прочитайте инструкции и сохраните руководство для последующего использования.

Настоящее руководство содержит все необходимые инструкции по установке, эксплуатации и техническому обслуживанию данного устройства. Для правильной и безопасной эксплуатации устройства перед его установкой и использованием внимательно прочитайте данное руководство.

Quick Setup Guide

TV installation instructions

Инструкции за инсталация
Pokyny k instalaci
Installationsanleitung
Installationsinstruktioner
Paigaldusjuhised
Instrucciones de instalación
Asennusohjeet
Instructions d'installationt

Οδηγίες Εγκατάστασης
Upute za instalaciju
Telepítési Utasítás
Istruzioni per l'installazione
Installatie instructies
Installasjonsinstruksjon
Instrukcje instalacji
Instruções de instalação

Instruțiuni de instalare
Uputstvo za instalaciju
Инструкции по установке
Installationsinstruktioner
Pokyny k inštalácii
Navodila za namestitvev
Kurulum Talimatları
Інструкції з Інсталяції

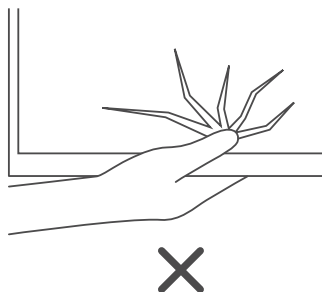

1 43" - 55"

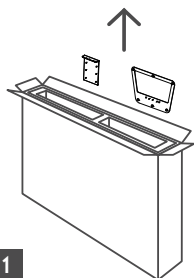

1

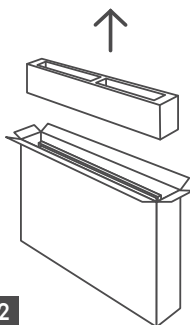

2

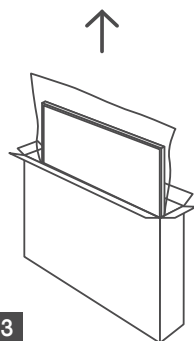

3

2 Packaging content

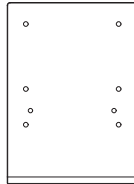
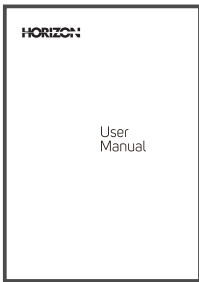
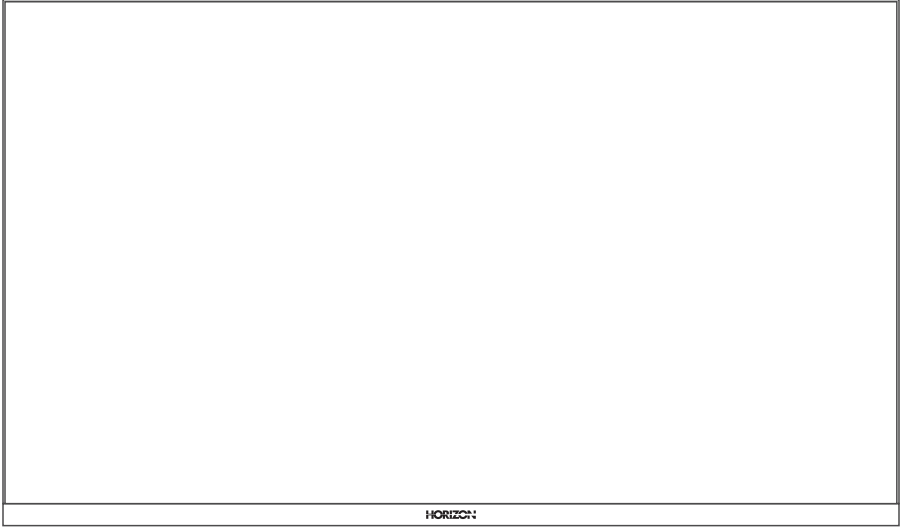

3

①

KM4*16
Total: 6PCS

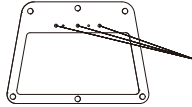

KM6*8
Total: 3PCS

②

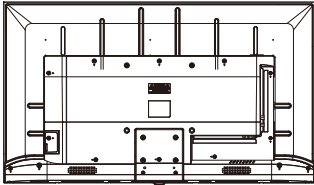

③

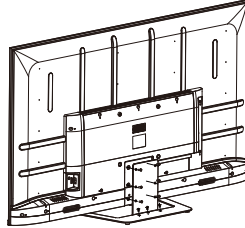

3 VESA wall mount

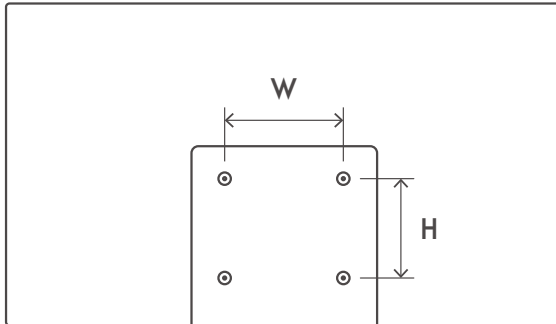

	W (mm)	H (mm)	D (mm)	L (mm)
24"	100	100	4 (M4)	6
32"	100	100	6 (M6)	8
40"	200	200	6 (M6)	8
43"	200	200	6 (M6)	8
50"	200	200	6 (M6)	8
55"	200	200	6 (M6)	10
65"	200	200	6 (M6)	10
75"	400	200	8 (M8)	12
85"	500	400	8 (M8)	12

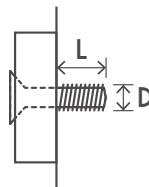

4

USB

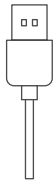

HDMI



HDMI (ARC)



AUDIO OUT
Digital optical



HEADPHONES



SATELLITE



ANTENNA



AV IN (MINI)



COMMON INTERFACE



CI+ Modul

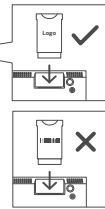

5



1

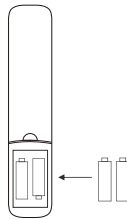

2



3

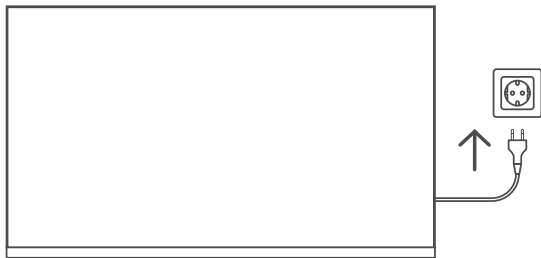

6



Content

Safety Information	1
Important Safety Precautions	1
TV Buttons And Terminal Interface	2
External device connection diagram	2
TV Install And Connect.	3
TV Stand Installation Instructions	3
OSD	4
1、 Initial Setup	4
2、 HOME	8
3、 Settings	9
4、 Tv Source setting	11
5、 Accounts & sign-in	12
Help.	13
Specifications	14
Remote control	15



Safety Information

	<p>The exclamation point within an equilateral triangle is intended to alert the user to the presence of important operating in the literature accompanying the appliance.</p>	<p>CAUTION RISK OF ELECTRIC SHOCK DO NOT OPEN</p>
	<p>Warning The lightning flash with arrowhead symbol within an equilateral triangle, is intended to alert the user to the presence of uninsulated dangerous voltage within the products enclosure that may be of sufficient magnitude to constitute a risk of electric shock to persons.</p>	<p>High voltages are used in the operation of this product. To reduce the risk of electric shock, do not remove cover of the cabinet, refer servicing to qualified service personnel</p> <p>If the TV any changes or coarse adjustment, electric shocks to be hurt, do not attempt to open a machine-maintenance, customer contact centres needed overhaul.</p>

Important Safety Precautions

- 1) Read these instructions. 2) Keep these instructions. 3) Heed all warnings. 4) Follow all instructions.
- 5) Do not use this apparatus near water. 6) Clean only with dry cloth.
- 7) Do not block any ventilation openings. Install in accordance with the manufacturer's instructions.
- 8) Do not install near any heat sources such as radiators, heat registers, stoves, or other apparatus (including amplifiers) that produce heat.
- 9) Do not defeat the safety purpose of the polarized or grounding-type plug. A polarized plug has two blades with one wider than the other. A grounding type plug has two blades and a third grounding prong. The wide blade or the third prong are provided for your safety. If the provided plug does not fit into your outlet, consult an electrician for replacement of the obsolete outlet.
- 10) Protect the power cord from being walked on or pinched particularly at Plugs, convenience receptacles, and the point where they exit from the apparatus.
- 11) Only use attachments /accessories specified by the manufacturer.
- 12) Use only with the cart, stand, tripod, bracket, or table specified by the manufacturer, or sold with the apparatus. When a cart is used caution when moving the cart/apparatus combination to avoid injury tip-over.
- 13) Unplug this apparatus during lightning storms or when unused for long periods of time.

Caution:

- 14) To reduce the risk of fire or electric shock, do not expose this apparatus to rain or moisture.
- 15) The mains plug is used as disconnect device, the disconnect device shall remain readily operable.
- 16) The socket-out shall be installed near the equipment and shall be easily accessible.
- 17) This product should never be placed in a built-in installation such as a bookcase or rack unless proper ventilation is provided or the manufacturer's instructions have been adhered to.
- 18) The apparatus shall not be exposed to dripping or splashing and that no objects filled with liquid, such as vases, shall be placed on the apparatus.
- 19) Do not place any sources of danger on the apparatus (e.g. liquid filled objects, lighted candles).
- 20) Wall or Ceiling Mounting - The appliance should be mounted to a wall or ceiling only as recommended by the manufacturer.
- 21)  Never place the TV, remote control or batteries near naked flames or other heat sources, including direct sunlight. To prevent the spread of fire, keep candles or other flames away from the TV, remote control and batteries at all times.
- 22) The USB terminal should be loaded with 0.5 A under normal operation. These servicing instructions are for use by qualified service personnel only. To reduce the risk of electric shock do not perform any servicing other than that contained in the operating instructions, unless you are qualified to do so.
- 23) The battery shall not be exposed to excessive heat such as sunshine, fire or the like.
- 24)  This equipment is a Class II or double insulated electrical appliance. It has been designed in such a way that it does not require a safety connection to electrical earth
- 25) The maximum using environment temperature is 45 degrees.
The Maximum using altitude is 2000 meters

TV Buttons And Terminal Interface

TV Buttons

Note: The following is only functional schematic, And the actual position and arrangement of different models may be different.

One key:

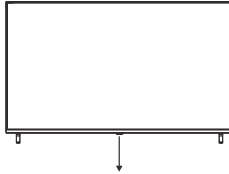

Press this button in standby mode to turn on / off the TV.

Terminal Interface

Note: The following are the various terminal interface, the actual position and arrangement, the number of different models may be different.

	<p>Mini AV/AV TV input port for connecting the AV cable</p>		<p>USB input Connect a USB device here to play its media files.</p>
	<p>CI SLOT The card reader input CI (common interface) this requires CAM (conditional access module) used for pay TV.</p>		<p>OPTICAL output Connect the SPDIF receiver.</p>
	<p>HDMI input Digital signal input from HDMI video connector.</p>		<p>RJ45 Connect the Internet.</p>
	<p>ANT 75 Connect the antennal/cadle tv input (75VHF/UHF)</p>		<p>EARPHONE output When earphones are plugged in, speakers are disabled</p>



*Do not touch or be close to the HDMI, USB terminals, and prevent electrostatic discharge to disturb these terminals while in USB operation mode, or it will cause the TV to stop working or abnormal status.

External device connection diagram

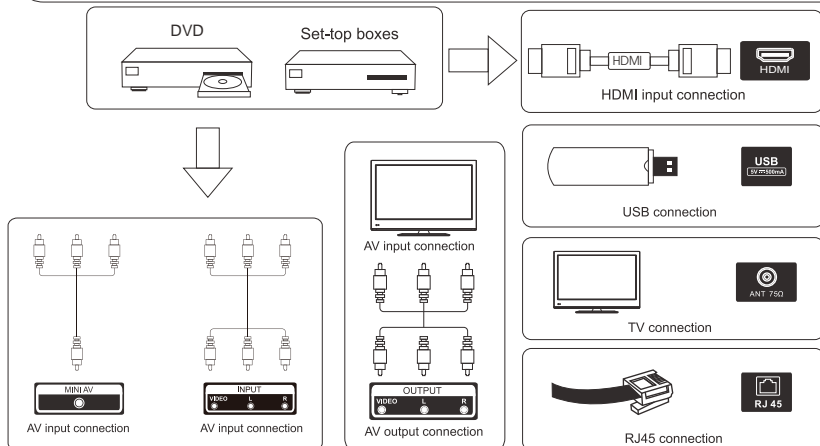

TV Install And Connect

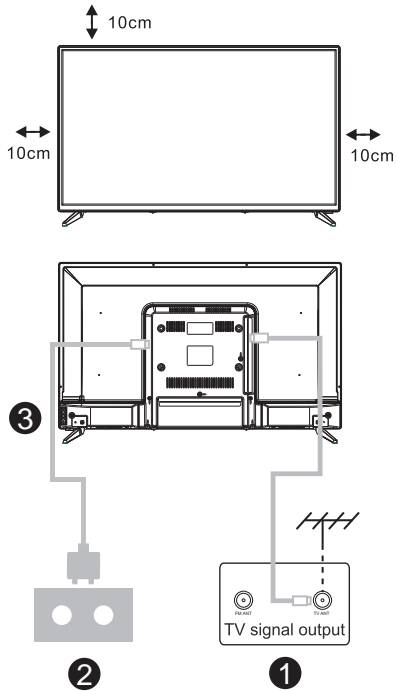

Set your TV

To put your TV on a firm place which can bear the weight of the TV.

To avoid danger, please don't position the TV near water or heating place (such as light, candle, heating machine), do not block the ventilation at the back of TV.

Connect antenna and power

1. Connect the antenna cable to the antenna socket on the back of the TV.
2. To plug the power cord of TV (AC 100-240V~ 50/60Hz).

Turn on TV

3. Connect the power supply, enter the standby mode (red light), press the power button of the TV or the power button on the remote control to turn on the TV

Note: If the model has a CI card slot on its top, a silicone plug for the CI card slot can be found in the accessory bag (for models without CI card slot, there is no such silicone plug), please insert the silicone plug into the slot when the CI card is not in use.

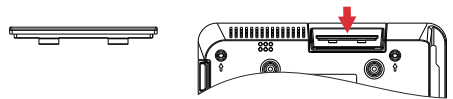

Note: Picture for reference purposes only.

TV Stand Installation Instructions

1. Open the carton and remove the TV and scattered accessories and base (some models without base).
2. In order to avoid damaging the TV, please cover it with soft mattress, put it on the table, face down on the soft material and screw the neck of the base to the TV.
3. screw the base and connected to the TV.
4. the installation is complete.

Note:

Picture for reference purposes only.
Please prevail in kind

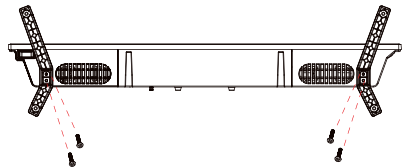

Initial Setup

1. Initial Setup

For the first initial setup, on-screen setup wizard will guide you through setting up your TV. Please follow the guide to setup your TV correctly.

1.1 Pairing Bluetooth Remote

1. Press 'BACK ←' and 'Home 🏠' simultaneously on remote control to enter the Bluetooth pairing mode. The indicator light on remote control will flash when starting the pairing mode.
2. Select the 'Skip' icon to skip the pairing mode.

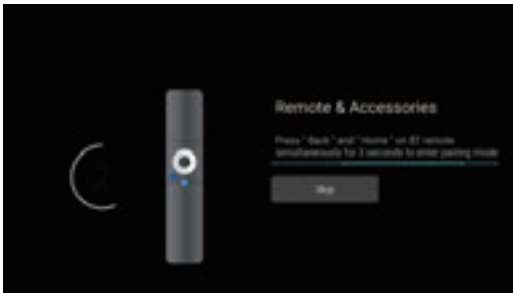

1.2 Language select

Use ▲/▼ buttons to select system languages, then press 【OK】 to confirm.

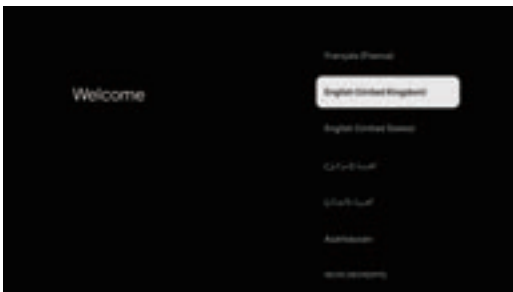

1.3 TV Set-up select

Use ▲/▼ buttons to select your TV setup, then press 【OK】 to confirm.

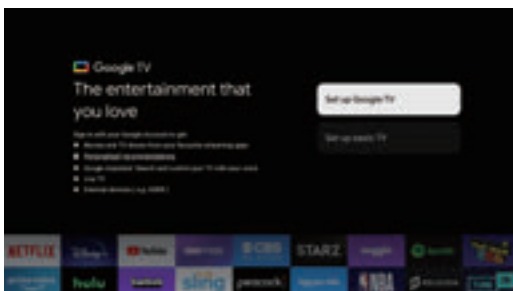

Initial Setup

1.3.1 Set up Google TV™

1. Use your Android™ Smart phone to download and open the Google Home app on your phone.
2. Use the Google Home to scan the QR code on the TV device.
3. Follow the instructions in the Google Home app.

Note: Press **“BACK”** to cancel

If you just want to use your TV normally, please select “Set up basic TV”

1.3.2 Set up basic TV

Press **“OK”** button enter to the next page to Select your wifi network.

1.3.2.1 Configure the wifi network

Press **▲ / ▼** buttons to select Wi-Fi you wish to connect to, enter the password and then confirm to connect. If you select “Skip”, it could be performed in homepage or settings menu.

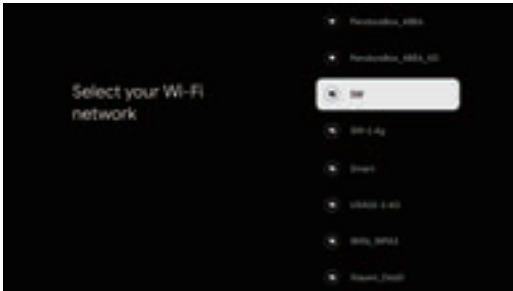

1.4 Terms of Service

By accepting the Terms of Service to improve the product experience, select **“Accept”** to proceed with this condition.

Initial Setup

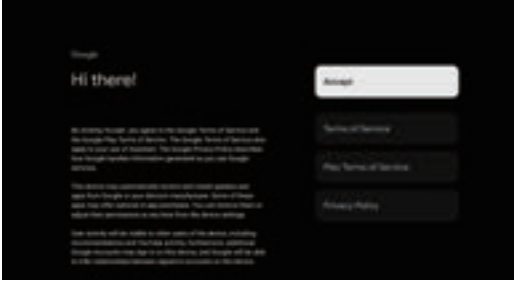

1.5 Google Services

Select "Accept" to confirm if you want your location identified on your Google TV and agree to automatically send diagnostic information to help improve your experience.



1.6 Region or Country select

Use **^** / **v** buttons to select your region or country, then press **【OK】** to confirm.

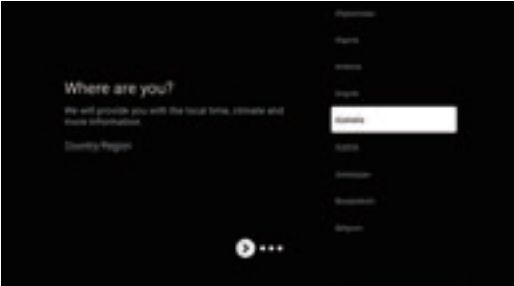

1.7 Disclaimer Terms



Initial Setup

1.8 Tuner mode Setting

Use **▲** / **▼** buttons to select Antenna/Cable/Satellite to scan TV channel, then press **【OK】** to confirm. If you select “Skip”, the channel scan could be performed in menu.



1.9 Check Settings

Please verify settings in system settings, then select “Start now”.

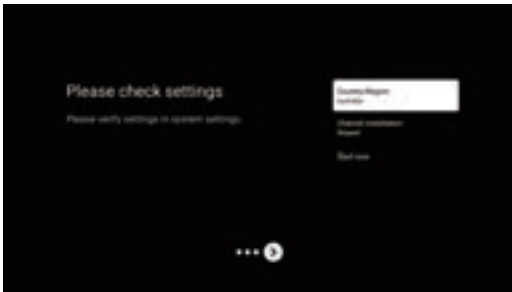

1.10 Play Auto Installs

Select install or un-install the recommended apps by using this process. Select “Start exploring” to the next page.

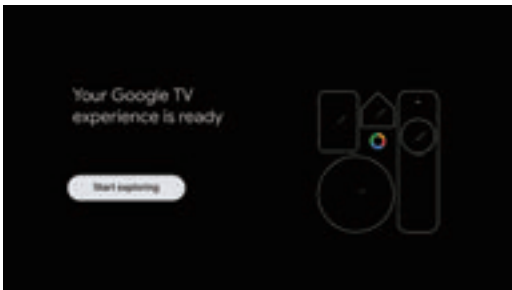

2. HOME

Once you have completed initial setup, you will now enter the home by screen or press **Home** button to display the homepage.

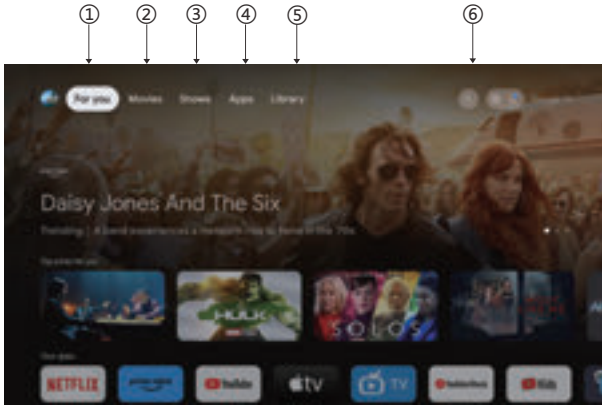

*Some countries home screen UI may display different from above image, please refer to the product for details.

1. For you

Selected the “For you” to browse content from across your apps, intelligently organized just for you.

2. Movies & 3. Shows

Watch what’s happening live. Movies and Shows are grouped in ways that reflect your interests. So you can binge your favorite sagas and find your way to uncharted worlds.

4. Apps

Selected the “Apps” to have access to all your applications. Pre-installed applications are available for you in this row.

5. Library

Find your purchases, rentals and watch listed content across TV, mobile and web here.

6. Search

Thousands of movies and shows at the sound of your voice. Ask Google to quickly find what you want to watch.

Settings

3.Settings

Allows to set various performance of your TV .

- 1.Press </> button to select “Settings” which is in the upper right corner of the screen.
- 2.Press ^/∇ button to select the option which you want to adjust in the Settings menu.
- 3.Press 【OK】 to enter.

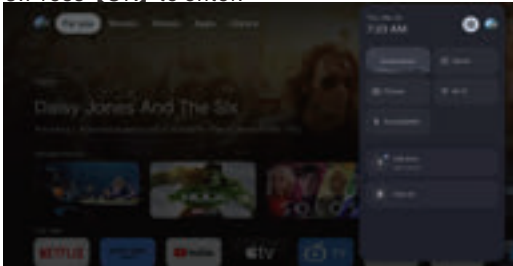

Channel and inputs

Display the scan sub-menu based on different channel installation modes.

- 1.Press ^/∇ button to select “Channel Source” & “Inputs”.
- 2.Press 【OK】 to enter “Channels”, then press ^/∇ choose Analog, Antenna, Cable etc to scan the channels.
- 3.Press ^/∇ button to select “Inputs”, press 【OK】 to enter “Inputs”, then press ^/∇ choose HDMI1, HDMI2, HDM3, HDMI4, Composite etc.



Network & Internet

Adjust all network setting and check connection if you have connection problems.

- 1.Press ^/∇ button to select “Network & Internet” in the settings menu.
- 2.Press ^/∇ button to select: Wi-Fi/Add new network/Scanning always available/Proxy settings/IP settings.



System

- 1.Press ^/∇ button select the options of About, Date & Time, Timer, Language, Inputs, Picture, Sound, Google Assistant, Reset and others.
- 2.Press 【OK】 to jump to the corresponding sub-option.

Settings



About

1. Press \wedge/\vee button to check additional information such as System update, Device name, Restart, Status, and more.
2. Press \leftarrow button to return to the previous menu.
Press \leftarrow button to exit the menu.



* The above pictures are for reference only, please refer to the product for details.

Factory reset

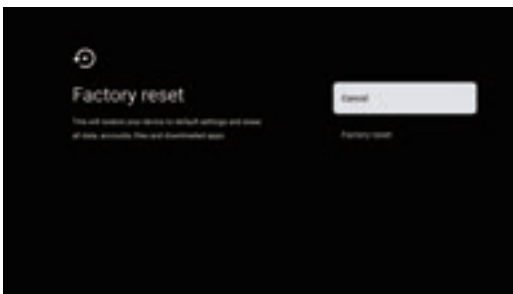

If Factory reset is selected, it will erase all data from your device's internal storage, including: your Google Account, system and app data and settings, and downloaded apps.



Tv Source setting

4. Tv Source setting

To enter TV source in Homepage:

1. Press  button to select input source.
2. Press  button, then select "Channels" and select "New Channels Available" to enter.

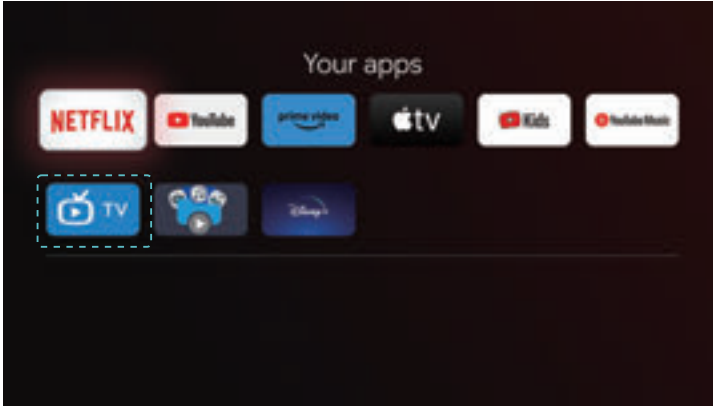

Accounts & sign-in

5. Accounts & sign-in

To have access and to download applications, you must sign in with a Google Account.



Once you open Google Play, you will be prompted to sign in or create a new account.



Once you have signed in, you will be brought to the below page, scroll through the list of applications available for download or go to the search button, and search via entering text or by asking Google Assistant on your voice remote.

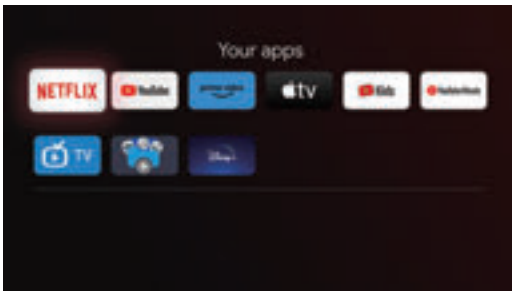

* The above pictures are for reference only, please refer to the product for details.

Help

No power	<ul style="list-style-type: none"> ● Check if the AC cord of TV is plugged in or not. If there's still no power, please disconnect the plug, and reconnect to the socket after 60 seconds. Turn the power back on.
Signal not received properly	<ul style="list-style-type: none"> ● Double or phantom images may appear on your TV if there are high buildings or mountains close to where you are. You can adjust the image thru manual operation: consult instruction of vernier regulation, or adjust the direction of the external antenna. ● If you use an indoor antenna, signal reception may be more difficult under certain circumstances. Adjust the direction of the antenna for optimum reception. If this does not improve reception, you may have to switch to an external antenna.
No picture	<ul style="list-style-type: none"> ● Check if the antenna at the back of the TV is connected properly. ● View other channels to see if the problem still occurs.
Video appears with no audio	<ul style="list-style-type: none"> ● Try increasing the volume. ● Check if the TV's sound is on mute or not.
Audio is present, but video does not appear or is discolored	<ul style="list-style-type: none"> ● Try adjusting the contrast and brightness.
Static noise affects video and audio quality	<ul style="list-style-type: none"> ● Check if the antenna at the back of the TV is connected properly.
Broken lines on screen	<ul style="list-style-type: none"> ● Electrical appliances such as hair dryers or vacuums etc. may be interfering with your TV set. Switch these appliances off.
Remote doesn't work	<ul style="list-style-type: none"> ● Make sure the plastic bag which came with the remote control is removed. Try using the remote in a shorter distance from the TV. Check if the placement of the batteries is correct, or try using new batteries with the remote control. ● The TV will go into Standby mode if it receives no response in a few minutes.
No video (PC mode)	<ul style="list-style-type: none"> ● Please check if the cable is connected to the HDMI port correctly, or if the cable is bent in some places.
Vertical line blinking (PC Mode)	<ul style="list-style-type: none"> ● Enter the main menu, and adjust the vertical placement to eliminate the vertical line.
Horizontal tearing (PC Mode)	<ul style="list-style-type: none"> ● Adjust the horizontal placement of the screen to clear any horizontal lines.
Screen is too bright or dark (PC Mode)	<ul style="list-style-type: none"> ● Adjust the brightness or contrast in the main menu.
No response from the PC	<ul style="list-style-type: none"> ● Check if the PC's display resolution is set to a compatible resolution for the TV.
Lines appearing when a device is connected to the RCA port	<ul style="list-style-type: none"> ● Make sure you are using a cable in good quality.
Problems are unresolved	<ul style="list-style-type: none"> ● Unplug the power cable and wait for 30 seconds, then reconnect to the socket. If problems still persist, do not attempt to repair the TV by yourself. Kindly contact the service center.

Do not leave your TV displaying a static image, whether it is from a paused video, menu screen, etc. for an extended period of time, doing so will damage the display and may cause image burn-in.

Specifications

Screen Size	Power Consumption	Main accessories
43"	100W/120W	User's manual x1 Remote controller x1 Power cord x1
50"	120W/140W	
55"	140W/170W	
65"	200W	
75"	240W	

★ LIFE TIME : 60,000 Hrs



The terms HDMI and HDMI High-Definition Multimedia Interface, and the HDMI logo are trademarks or registered trademarks of HDMI Licensing LLC in the United States and other countries.

WARNING

Never place a television set in an unstable location. A television set may fall, causing serious personal injury or death. Many injuries, particularly to children, can be avoided by taking simple precautions such as:

1. Using cabinets or stands recommended by the manufacturer of the television set.
2. Only using furniture that can safely support the television set.
3. Ensuring the television set is not overhanging the edge of the supporting furniture.
4. Not placing the television set on tall furniture (for example, cupboards or bookcases) without anchoring both the furniture and the television set to a suitable support.
5. Not placing the television set on cloth or other materials that may be located between the television set and supporting furniture.
6. Educating children about the dangers of climbing on furniture to reach the television set or its controls.

If your existing television set is being retained and relocated, the same considerations as above should be applied.

Wall-mounted screw: 22-24inch M4, 28-70inch M6, 75inch M8

Note: don't hang at an angle to avoid the risk of falling off.

Google TV is the name of this device's software experience and a trademark of Google LLC. Google, YouTube, Chromecast built-in, Google Home, and other marks are trademarks of Google LLC. Google Assistant is not available in certain languages and countries. Availability of services varies by country and language.

This user manual for reference only

Remote control



Switches the TV between on and standby mode.

Indicator light.

Mute or restore your TV sound.

INFO: Displays the present channel information such as the current time and channel name.

TEXT: Press to enter T elextext when play the program.

Kids: Switch to Kids mode.

Google Assistant:
Talk to Google to control your TV using your voice.

Setting: In the HOME page, this button is "Dashboa function. On the Live TV, this button is "Menu" funct

< ^ > V: Navigation buttons: Cursor or UP/LEFT/RIGHT/DOWN

← Back: Press to move back through menus.

HOME: Displays the home screen.

Live Guide: Open the Live TV EPG.

V +/-: Press to increase / decrease the sound level.

Inputs: Display/Select signal source options.

Audio: Displays the Audio Language list and select an audio language or audio format if available (only applicable when the TV programme has this feature).

P +/-: Press to scan through channels.

NETFLIX: Connects to NETFLIX for viewing online TV shows and films (internet connection required).

YouTube: Connects to YouTube (internet connection required).

prime video: Connects to Prime video (internet connection required)

Disney+: Connects to Disney+ (internet connection required).

EXIT: Exit the OSD menu

MENU: Displays the OSD (On Screen Display) menu.

SUB.T: SUBT.

Apps: opens the Apps page.

Play/Pause program

PVR : record the live TV program

*Google Assistant is not available in certain languages and countries. Availability of services varies by country and language

Based on legislative decree no. 49 dated 14th March, 2014

"Execution of Directive 2012/19/UE about electrical and electronic equipment waste (RAEE)"



This marking indicates that this product should not be disposed with other household wastes, but it should be disposed separately from other wastes. Therefore, the user should bring the product with all essential components to recycling centers for electrical and electronic wastes, or return to retailer before to buy a new product as equivalent type, in the ratio of 1 to 1, or 1 to 0 for products that have larger side lesser of 25cm. Correct disposal of your old appliance will help to prevent potential damage to the environment and to human health and support materials recycling. The unlawful disposal of the product should involve for users' administrative sanctions based on Legislative Decree no. 49 dated 14th March, 2014.

Correct disposal of the batteries in this product
(Applicable in countries with separate collection systems)



This marking on battery, manual or packaging indicates that the batteries in this product should not be disposed of with other household waste at the end of their working life. Where marked, the chemical symbols Hg, Cd or Pb indicate that the battery contains mercury, cadmium or lead above the reference levels in EC Directive 2006/66. If batteries are not properly disposed of, these substances can cause harm to human health or the environment.

To protect natural resources and to promote material reuse, please separate batteries from other types of waste and recycle them through your local, free battery return system.

CAUTION:



To prevent possible hearing damage, do not listen at high volume levels for long periods.

Environmental Considerations

Operating Temperature: 5 °C -35°C (41°F-95°F)
Operating Humidity: 20% -75%, non-condensing

Storage Temperature: -15 °C -45°C (5°F-113°F)
Storage Humidity: 10% -90%, non-condensing

BT max transmitter power: 100mW at 2.4GHz – 2.4835GHz
Wi-Fi max transmitter power: 100mW at 2.4GHz-2.4835GHz, 200mW at 5.15GHz-5.25GHz, 100mW 5.25GHz- 5.35GHz & 5.47GHz - 5.725GHz



The 5GHz WLAN(Wi-Fi) function of this equipment may only be operated indoors.

	BE	BG	CZ	DK	DE	EE	IE
	EL	ES	FR	HR	IT	CY	LV
	LT	LU	HU	MT	NL	AT	PL
	PT	RO	SI	SK	FI	SE	UK



Cuprins

Informații Privind Siguranța	1
Măsuri De Siguranță Importante	1
Butoanele Și Interfața Televizorului	2
Schema de conectare a dispozitivelor externe	2
Instalarea Și Conectarea Televizorului	3
Instrucțiuni De Instalare A Postamentului de Televizor	3
OSD	4
1. Configurare inițială	4
2. ACASĂ	8
3. Setări	9
4. Setarea sursei TV	11
5 . Conturi și conectare	12
Ajutor	13
Specificații tehnice	14
Telecomandă	15

Informații Privind Siguranța

	Semnul de exclamare într-un triunghi echilateral este destinat să alerteze utilizatorul cu privire la prezența unor instrucțiuni de operare importante în literatura de specialitate care însoțește aparatul.	Atenție RISC DE ELECTROCUTARE NU DESCHIDEȚI!
	Avertizare: Fulgerul cu simbolul săgeată într-un triunghi echilateral este destinat să alerteze utilizatorul cu privire la prezența de tensiuni periculoase neizolate în carcasa produsului, care pot fi suficient de ridicate pentru a constitui un risc de electrocutare.	<p>În cursul operării acestui produs sunt utilizate tensiuni înalte. Pentru a reduce riscul de electrocutare, nu scoateți capacul cabinetului; apelați la personal calificat de service.</p> <p>Dacă televizorul necesită orice modificări sau reglaj brut, există risc de electrocutare. Nu încercați să executați operațiuni de întreținere; dacă aveți nevoie de reparații capitale contactați un centru de relații cu clienții.</p>

Măsurile De Siguranță Importante

- 1) Citiți aceste instrucțiuni.
- 2) Păstrați aceste instrucțiuni.
- 3) Respectați toate avertismentele.
- 4) Urmați toate instrucțiunile.
- 5) Nu utilizați acest aparat în apropierea apei.
- 6) Curățați numai cu o cârpă uscată.
- 7) Nu blocați orificiile de ventilație. Instalați în conformitate cu instrucțiunile producătorului.
- 8) Nu instalați lângă surse de căldură, cum ar fi radiatoare, aeroterme, sobe sau alte aparate (inclusiv amplificatoare) care produc căldură.
- 9) Nu ignorați scopul de siguranță al ștecărului polarizat sau de împământare. Un ștecăr polarizat are două lame, una mai lată decât cealaltă. Un ștecăr cu împământare are două lame și o furcă de împământare. Lama lată sau furca este prevăzută pentru siguranța dumneavoastră. Când ștecărul furnizat nu se potrivește la priză, apelați la un electrician pentru înlocuirea prizei vechi.
- 10) Protejați cablul de alimentare împotriva traversării sau agățării, în special la ștecăre, prize multiple și la punctul în care iese din aparat.
- 11) Utilizați doar atașamentele/accesoriile specificate de producător.
- 12) Folosiți numai cărucioarele, standurile, trepiedele, suporturile sau mesele specificate de producător sau vândute cu aparatul. Când se utilizează un cărucior, aveți grijă la deplasarea combinației cărucior/ aparat, pentru a evita deteriorarea prin răsturnare. 
- 13) Deconectați aparatul în timpul furtunilor sau atunci când nu este utilizat pentru perioade lungi de timp.
Atenție:
- 14) Pentru a reduce riscul de incendiu sau electrocutare, nu expuneți acest aparat la ploaie sau umezeală.
- 15) Ștecărul este utilizat ca dispozitiv de deconectare și va rămâne întotdeauna operațional.
- 16) Priza va fi instalată în apropierea echipamentului și trebuie să fie ușor accesibilă.
- 17) Acest produs nu trebuie să fie plasat într-un cadru de instalare încorporat, cum ar fi o bibliotecă sau un raft, decât dacă este asigurată o ventilație corespunzătoare sau instrucțiunile producătorului au fost respectate.
- 18) Aparatul nu trebuie expus la stropire sau picurare și niciun fel de obiecte pline cu lichid, cum ar fi vase de flori, nu se vor așeza pe aparat.
- 19) Nu așezați surse de pericol pe aparat (de exemplu, obiecte umplute cu lichid, lumânări aprinse).
- 20) Montarea pe perete sau tavan - Aparatul trebuie să fie montat pe un perete sau pe tavan conform recomandării producătorului.
- 21)  Nu așezați niciodată televizorul, telecomanda sau bateriile în apropierea unor surse deschise de flăcără sau a altor surse de căldură, inclusiv lumina directă a soarelui. Pentru a preveni răspândirea focului, nu țineți niciodată lumânări sau alte flăcări lângă televizor, telecomandă și baterii.
- 22) Borna USB trebuie să fie încărcată cu 0.5A în condiții de funcționare normală.
Aceste instrucțiuni de service sunt destinate utilizării numai de către personal calificat. Pentru a reduce riscul de electrocutare, nu efectuați alte operațiuni de service în afara celor conținute în instrucțiunile de utilizare, dacă nu sunteți calificați să faceți acest lucru.
- 23) Bateria nu va fi expusă la căldură excesivă, cum ar fi soare, foc sau alte surse similare.
- 24)  Acest echipament este un aparat electric clasa II sau dublu izolat. A fost proiectat în așa fel încât nu necesită o conexiune de siguranță la pământ.
- 25) Temperatura ambiantă maximă de utilizare este 45 grade. Altitudinea maximă de utilizare este de 2000 m.

Butoanele Și Interfața Televizorului

Butoane TV

Notă: Următoarea este doar o diagramă funcțională. Și poziția reală și aranjarea diferitelor modele pot fi diferite.

O cheie:

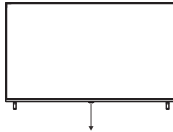

Apăsăți acest buton în modul de așteptare pentru a porni / opri televizorul.

Interfața televizorului

Notă: În continuare sunt prezentate diferitele interfețe ale televizorului. Poziționarea și dispunerea efectivă diferă în funcție de model.

	Mini AV/AV Port de intrare TV pentru conectare cablul AV		Intrare USB Conectați aici un dispozitiv USB pentru a reda fișiere media
	SLOT CI Intrare optitor de carduri (interfața CLF) - necesită utilizarea CAM (modul cu acces condiționat) pentru posturile TV cu plată.		Ieșire OPTICĂ Conexiune pentru receptorul SPDIF
	Intrare HDMI Intrare semnal digital de la conectorul video HDMI.		RJ45 Conexiune internet.
	ANT 75 Conexiune pentru intrarea de antenă/cablul TV (75VHF/UHF)		Ieșire CĂȘTI Când sunt conectate căștile, difuzoarele sunt dezactivate



* Nu atingeți și nu vă apropiați de conectorii HDMI și USB și nu permiteți descărcărilor electrostatice să interfereze cu funcționarea acestor conectori în modul de funcționare USB, altfel televizorul nu va mai funcționa sau televizorul nu va mai funcționa.

Schema de conectare a dispozitivelor externe

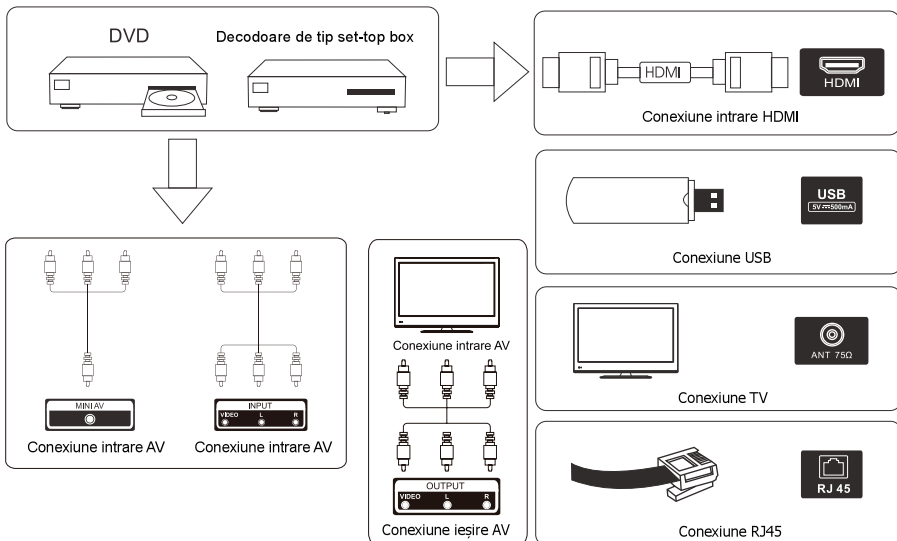

Instalarea Și Conectarea Televizorului

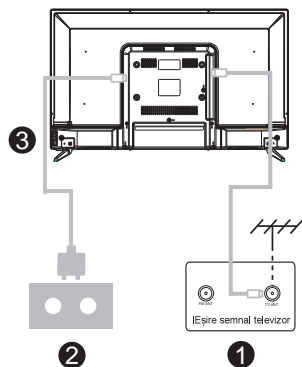
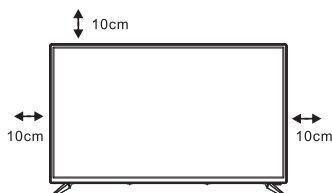

Configurarea televizorului

Așezați televizorul pe o suprafață stabilă, care poate susține greutatea acestuia.

Pentru a evita orice pericole, nu poziționați televizorul în apropiere de apă sau surse de căldură (cum ar fi becuri, lumânări, radiatoare) și nu blocați ventilația în spatele televizorului.

Conectarea antenei și a sursei de alimentare

1. Conectați cablul antenei la mufa pentru antenă din spatele televizorului.

2. Conectați cablul de alimentare a televizorului (curent alternativ 100-240V~ 50/60Hz).

Pornirea televizorului

3. Apăsăți butonul de pornire/oprire a televizorului. Indicatorul luminos va deveni verde. În modul standby (în așteptare), lumina este roșie. Apăsăți butonul de pornire/oprire de pe telecomandă pentru a porni televizorul.

Notă: Dacă modelul are un slot pentru card CI în partea de sus, mufa de silicon pentru slotul pentru card CI se găsește în pungă de accesorii (pentru modelele fără slot pentru card CI, nu există dop de silicon), introduceți mufa de silicon în slot când cardul CI nu este folosit.

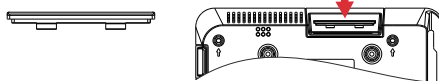

Notă: Imaginea are doar scop informativ.

Instrucțiuni De Instalare A Postamentului de Televizor

1. Deschideți cutia și scoateți televizorul, accesoriile și postamentul (unele modele nu au postament).
2. Pentru a evita deteriorarea televizorului, acoperiți-l cu o pătură moale și așezați-l pe o masă, cu fața în jos, pe materialul moale. Înșurubați piciorul postamentului la televizor.
3. Înșurubați postamentul la televizor.
4. Instalarea este finalizată.

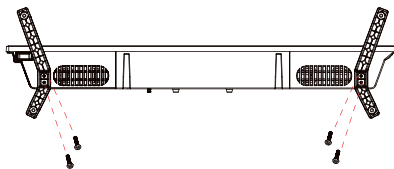

Notă:

Imaginea are doar scop informativ.
Produsul efectiv poate fi ușor diferit.

Configurare inițială

1. Configurare inițială

Pentru prima configurare inițială, asistentul de configurare pe ecran vă va ghida prin configurarea televizorului.

Vă rugăm să urmați ghidul pentru a vă configura corect televizorul.

1.1 Asocierea telecomenzii Bluetooth

1. Apăsați „ÎNAPOI←” și „Acasă🏠” simultan de pe telecomandă pentru a intra în modul de asociere Bluetooth. Indicatorul luminos de pe telecomandă va clipi la pornirea modului de asociere.
2. Selectați pictograma „Oriți” pentru a omite modul de asociere.



1.2 Selectarea limbii

Utilizați butoanele ^/v pentru a selecta limba sistemului, apoi apăsați [OK] pentru a confirma.

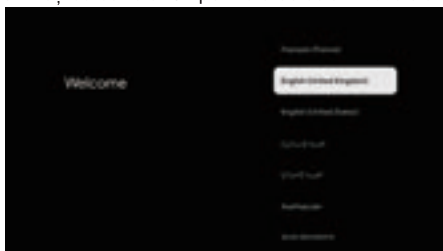

1.3 Selectare configurație TV

Utilizați butoanele ^/v pentru a selecta configurația TV, apoi apăsați [OK] pentru a confirma.

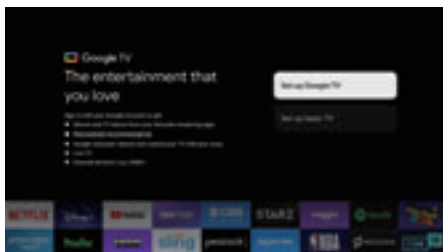

Configurare inițială

1.3.1 Configurați Google TV™

1. Utilizați telefonul inteligent Android™ pentru a descărca și deschide aplicația Google Home pe telefon.

2. Utilizați Google Home pentru a scana codul QR de pe dispozitivul TV.

3. Urmați instrucțiunile din aplicația Google Home.

Notă: Apăsați „ÎNAPOI” pentru a anula

Dacă doriți doar să utilizați televizorul în mod normal, vă rugăm să selectați „Configurați televizorul de bază”

1.3.2 Configurați televizorul de bază

Apăsați butonul „OK” pentru a intra în **pagina următoare** pentru a vă selecta rețeaua wifi.

1.3.2.1 Configurați rețeaua wifi

Apăsați butoanele \wedge/\vee pentru a selecta Wi-Fi la care doriți să vă conectați, introduceți parola și apoi confirmați pentru a vă conecta. Dacă selectați „Omiteți”, aceasta poate fi efectuată în pagina de pornire sau în meniul de setări.

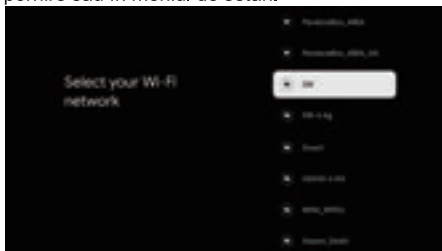

1.4 Termenii serviciului

Acceptând Termenii și condițiile pentru a îmbunătăți experiența produsului, selectați „Accept” pentru a continua cu această condiție.

Configurare inițială



1.5 Servicii Google

Selectați „Accept” pentru a confirma dacă doriți să vă identificați locația pe Google TV™ și sunteți de acord să trimiteți automat informații de diagnosticare către Google pentru a vă îmbunătăți experiența Google.



1.6 Asocierea telecomenzii Bluetooth

Folosiți butoanele \wedge/v pentru a selecta regiunea sau țara dvs., apoi apăsați **[OK]** pentru a confirma.

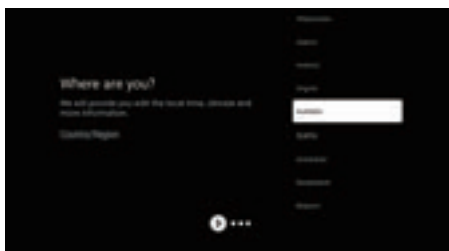

1.7 Termenii de declinare a răspunderii



Configurare inițială

1.8 Setare mod tuner

Folosiți butoanele \wedge/\vee pentru a selecta Antenă/Cablu/Satelit pentru a scana canalul TV, apoi apăsați **【OK】** pentru a confirma. Dacă selectați „Skip”, scanarea canalului poate fi efectuată în meniu.



1.9 Verificați Setări

Verificați setările din setările sistemului, apoi selectați „Începeți acum”.



1.10 Joacă instalări automate

Selectați instalați sau dezinstalați aplicațiile recomandate utilizând acest proces. Selectați „Începe explorarea” la pagina următoare.

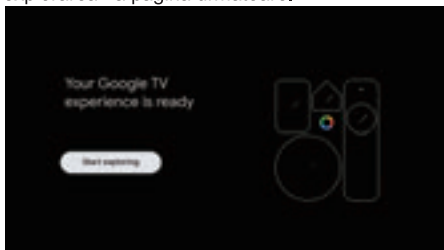

2. ACASĂ

Odată ce ați finalizat configurarea inițială, veți intra în ecranul de pornire sau apăsați butonul  pentru a afișa pagina de pornire.

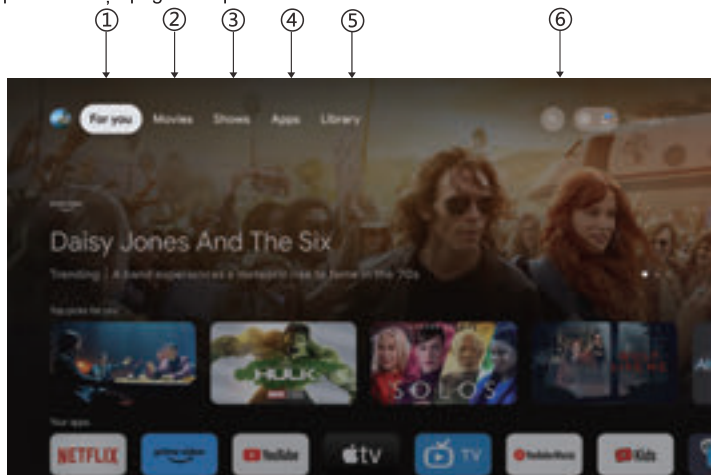

*Interfața de utilizare a ecranului de pornire din unele țări poate afișa diferit ca imaginea de mai sus, vă rugăm să consultați produsul pentru detalii.

1. Pentru tine

A selectat „Pentru tine” pentru a răsfoi conținutul din aplicațiile tale, organizat inteligent doar pentru tine.

2. Filme și 3. Emisiuni

Descoperiți filme și emisiuni noi din toate abonamentele dvs. Sugestiile bazate pe ceea ce ați vizionat și ce vă interesează vă ajută să găsiți următorul favorit.

4. Aplicații

Ați selectat „Aplicații” pentru a avea acces la toate aplicațiile dvs. Aplicațiile preinstalate sunt disponibile pentru dvs. în acest rând.

5. Bibliotecă

O singură listă pentru toate descoperirile tale. Când vezi o emisiune sau un film interesant, adaugă-l la Lista ta de urmărire pentru a ține evidența noilor tale descoperiri.

6. Căutare

Folosește-ți vocea pentru a accesa emisiuni, a controla dispozitivele și multe altele - doar întrebați Google.

Setări

3. Setări

Permite setarea diferitelor performanțe ale televizorului dvs.

1. Apăsați butonul </> pentru a selecta „Setări”, care se află în colțul din dreapta sus al ecranului.
2. Apăsați butonul ^/v pentru a selecta opțiunea pe care doriți să o reglați în meniul Setări.
3. Apăsați [OK] pentru a intra.

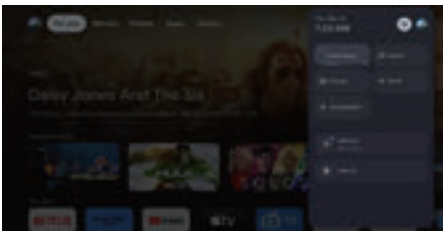

Canal și intrări

Afișează submeniul de scanare pe baza diferitelor moduri de instalare a canalelor.

1. Apăsați butonul ^/v pentru a selecta „Sursă canal” și intrări”.
2. Apăsați [OK] pentru a introduce „Canale”, apoi apăsați ^/v alegeți Analog, Antenă, Cablu etc. pentru a scana canalele.
3. Apăsați butonul ^/v pentru a selecta „Intrari”, apăsați [OK] pentru a introduce „Intrari”, apoi apăsați ^/v alegeți HDMI1,HDMI2,HDMI3,HDMI4,Compozit etc.



Rețea și Internet

Reglați toate setările de rețea și verificați conexiunea dacă aveți probleme de conectare.

1. Apăsați butonul ^/v pentru a selecta „Rețea și Internet” în meniul de setări.
2. Apăsați butonul ^/v pentru a selecta: Wi-Fi/Adăugați o nouă rețea/Scanare întotdeauna disponibilă/Setări proxy/Setări IP.



Sistem

1. Apăsați butonul ^/v pentru a selecta opțiunile Despre, Data și ora, Cronometru, Limbă, Intrări, Imagine, Sunet, Asistent Google, Resetare și altele.
2. Apăsați [OK] pentru a trece la subopțiunea corespunzătoare.

Setări



Despre

1. Apăsați butonul \wedge/v pentru a verifica informații suplimentare, cum ar fi actualizarea sistemului, numele dispozitivului, repornirea, starea și multe altele.
2. Apăsați butonul \leftarrow pentru a reveni la meniul anterior. Apăsați butonul \leftarrow pentru a ieși din meniu.



* Imaginile de mai sus sunt doar pentru referință; vă rugăm să consultați produsul pentru detalii.

Resetare din fabrică

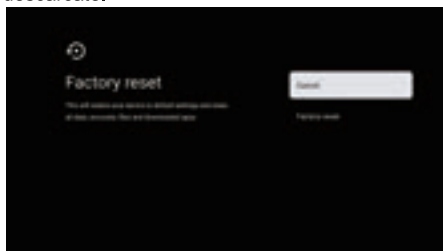

Dacă este selectată resetarea din fabrică, se vor șterge toate datele din stocarea internă a dispozitivului dvs., inclusiv: Contul dvs. Google, datele și setările de sistem și aplicații și aplicațiile descărcate.



Setarea sursei TV

4. Setarea sursei TV

Pentru a introduce sursa TV în Pagina de pornire:

1. Apăsați butonul  pentru a selecta sursa de intrare.
2. Apăsați butonul , apoi selectați „Canale” și selectați „Canale noi disponibile” pentru a intra.

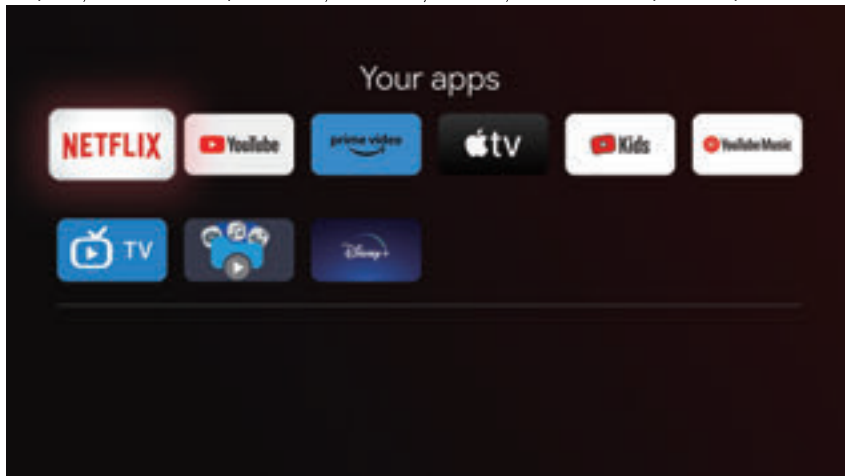

Conturi și conectare

5 . Conturi și conectare

Pentru a avea acces și pentru a descărca aplicații, trebuie să vă conectați cu un Cont Google.

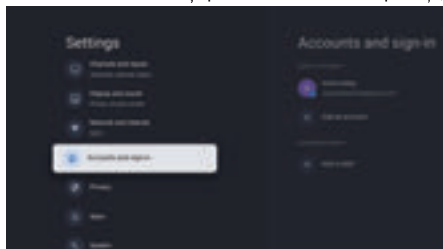

După ce deschideți Google Play, vi se va solicita să vă conectați sau să creați un cont nou.

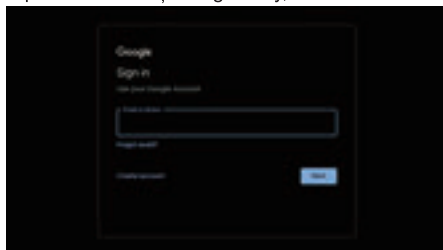

Odată ce v-ați conectat, veți fi adus la pagina de mai jos, veți parcurge lista de aplicații disponibile pentru descărcare sau mergeți la butonul de căutare și căutați introducând text sau întrebând Google pe telecomanda vocală.

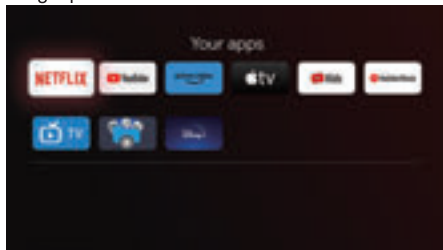

* Imaginile de mai sus sunt doar pentru referință, vă rugăm să consultați produsul pentru detalii.

Ajutor

Absența alimentării cu energie	<ul style="list-style-type: none"> ● Verificați dacă este cuplat cablul de alimentare a televizorului. Dacă nu aceasta este problema, scoateți ștecherul și reintroduceți-l în priză după 60 de secunde. Deschideți din nou televizorul.
Semnalul nu este recepționat corect	<ul style="list-style-type: none"> ● Dacă există clădiri înalte sau munți în apropiere de locul în care vă aflați, este posibil ca imaginea să fie dublă sau în ceață. Puteți regla imaginea manual: consultați instrucțiunile de reglare sau schimbați direcția antenei externe. ● Dacă folosiți antenă de interior, este posibil ca în anumite situații semnalul să se recepționeze mai greu. Schimbați direcția antenei pentru recepție optimă. Dacă acest lucru nu îmbunătățește recepția, este posibil să fie nevoie să utilizați o antenă externă.
Nu există imagine	<ul style="list-style-type: none"> ● Verificați dacă antena aflată în spatele televizorului este conectată corespunzător. ● Dați pe alte canale pentru a verifica dacă problema persistă.
Există imagine, dar nu și sunet	<ul style="list-style-type: none"> ● Dați volumul mai tare. ● Verificați dacă televizorul este pe modul silențios.
Există sunet, dar nu și imagine sau aceasta este estompată	<ul style="list-style-type: none"> ● Reglați contrastul și luminozitatea.
Zgomotul static afectează calitatea imaginii și sunetului	<ul style="list-style-type: none"> ● Verificați dacă antena aflată în spatele televizorului este conectată corespunzător.
Linii întrerupte pe ecran	<ul style="list-style-type: none"> ● Aparatele electrice, cum ar fi uscătoarele de păr sau aspiratoarele etc. pot interfera cu televizorul. Opriti aceste aparate.
Telecomanda nu funcționează	<ul style="list-style-type: none"> ● Asigurați-vă că punga de plastic în care este livrată telecomanda este îndepărtată. Încercați să utilizați telecomanda mai aproape de televizor. Verificați dacă bateriile sunt corect introduse în telecomandă sau utilizați baterii noi. ● Televizorul va intra în modul standby dacă nu primește niciun răspuns în câteva minute.
Nu există imagine (modul PC)	<ul style="list-style-type: none"> ● Verificați conexiunea cablului la portul HDMI și ca acesta să nu fie îndoit.
Dungi verticale care clipesc (modul PC)	<ul style="list-style-type: none"> ● Accesați meniul principal și reglați poziționarea verticală pentru a elimina dungi verticale.
Bruiaj orizontal (modul PC)	<ul style="list-style-type: none"> ● Reglați poziționarea orizontală a ecranului pentru a elimina orice dungi orizontale.
Ecranul este prea luminos sau prea întunecat (modul PC)	<ul style="list-style-type: none"> ● Ajustați contrastul sau luminozitatea din meniul principal.
Calculatorul nu răspunde	<ul style="list-style-type: none"> ● Verificați setările afișajului calculatorului și alegeți o rezoluție compatibilă cu televizorul.
Apar dungi la conectarea unui dispozitiv la portul RCA	<ul style="list-style-type: none"> ● Folosiți un cablu în stare bună.
Problemele nu s-au rezolvat	<ul style="list-style-type: none"> ● Scoateți ștecherul cablului de alimentare din priză și așteptați 30 de secunde, apoi reintroduceți-l în priză. Dacă problema persistă, nu încercați să reparați singuri televizorul. Contactați centrul de service.

Evitați afișarea pe televizor a unei imagini statice pentru o perioadă îndelungată, indiferent dacă este dintr-un videoclip pus pe pauză, ecran de meniu etc., deoarece aceasta va deteriora afișajul și poate provoca imprimarea imaginii.

Specificații tehnice

Dimensiunea ecranului	Consum de energie	Accesorii principale
43"	100W/120W	Manual de utilizare x1 Telecomanda x1 Cablul de alimentare x1
50"	120W/140W	
55"	140W/170W	
65"	200W	
75"	240W	

★ DURATĂ DE VIAȚĂ : 60,000 de ore



Termenii HDMI și HDMI High-Definition Multimedia Interface și sigla HDMI sunt mărci comerciale sau mărci comerciale înregistrate ale HDMI Licensing LLC în Statele Unite și în alte țări.

ATENȚIONARE

Nu așezați niciodată un televizor într-o locație instabilă. Televizor poate cădea, provocând vătămări corporale grave sau deces. Multe leziuni, în special la copii, pot fi evitate prin luarea de măsuri simple de precauție, cum ar fi:

1. Utilizarea dulapurilor sau standurilor recomandate de producătorul televizorului.
2. Folosind doar mobilier care poate susține în siguranță televizorul.
3. Asigurați-vă că televizorul nu depășește marginea mobilierului de susținere.
4. Nu așezați televizorul pe mobilier înalt (de exemplu, dulapuri sau biblioteci) fără a ancora atât mobilierul, cât și televizorul de un suport adecvat.
5. Nu așezați televizorul pe pânză sau alte materiale care pot fi amplasate între televizor și mobilierul de susținere.
6. Vorbiți-le copiilor despre pericolele urcării pe mobilier pentru a ajunge la televizor sau la comenzile acestuia.

Dacă televizorul dvs. existent nu este schimbat și este mutat, trebuie aplicate aceleași considerații ca mai sus.

Șurub de montat pe perete: 22-24 inci M4, 28-70 inci M6, 75 inci M8. Notă: nu atârnați în unghi pentru a evita riscul căderii.

Google TV este numele experienței software a acestui dispozitiv și o marcă comercială a Google LLC. Google, YouTube, Chromecast încorporat, Google Home și alte mărci sunt mărci comerciale ale Google LLC.

Asistentul Google nu este disponibil în anumite limbi și țări. Disponibilitatea serviciilor variază în funcție de țară și limbă.

Acest manual de utilizare este doar pentru referință.

Telecomandă



Comută televizorul între modul pornit și modul de așteptare.

Indicator luminos.

Dezactivați sau reactivați sunetul televizorului.

INFO: Afișează informațiile actuale ale canalului, cum ar fi ora curentă și numele canalului.

TEXT: Apăsați pentru a intra în teletext când vizionați programul.

Copii: Comutați în modul Copii.

Asistent Google:

Vorbiți cu Google pentru a vă controla televizorul folosind vocea.

Setare: În pagina ACASĂ, acest buton este funcția „Tablou de bord”. În Live TV, acest buton este funcția „Meniu”.

Cursor: SUS/STÂNGA/DREAPTA/JOS.

Înapoi: Apăsați pentru a vă deplasa înapoi prin meniuri.

ACASĂ: Afișează ecranul de start.

Ghid live: deschideți EPG TV în direct.

V+/-: Apăsați pentru a crește/diminua nivelul

Intrări: Afișați/Selectați opțiunile sursei de semnal.

Audio: Afișați lista de limbi audio și selectați o limbă audio sau format audio dacă este disponibil (aplicabil numai când programul TV are această caracteristică).

P +/-: Apăsați pentru a scana canalele.

NETFLIX:

Se conectează la NETFLIX pentru a viziona online emisiuni TV și filme (este necesară conexiune la internet).

YouTube:

Se conectează la YouTube (este necesară conexiune la internet).

prime video:

Se conectează la Prime video (este necesară conexiune la internet).

Disney+:

Se conectează la Disney+ (este necesară conexiune la internet).

EXIT Ieșire: Ieșiți din meniul OSD.

MENU: Afișează OSD (On Screen Display)

SUBT: SUBT.

Aplicații: Deschideți pagina Aplicații.

Redați ultimul/următorul program

PVR: Înregistrează live Program TV

*Asistentul Google nu este disponibil în anumite limbi și țări. Disponibilitatea serviciilor variază în funcție de țară și limbă.

RECICLAREA ECHIPAMENTELOR ELECTRICE ȘI ELECTRONICE UZATE



Acest simbol prezent pe produs sau pe ambalaj semnifică faptul că produsul respectiv nu trebuie tratat ca un deșeu menajer obișnuit. Nu aruncați aparatul la gunoierul menajer la sfârșitul duratei de funcționare, ci duceți-l la un centru de colectare autorizat pentru reciclare. În acest fel veți ajuta la protejarea mediului înconjurător și veți putea împiedica eventualele consecințe negative pe care le-ar avea asupra mediului și sănătății umane.

Pentru a afla adresa celui mai apropiat centru de colectare :

Contactați autoritățile locale;

Acesați pagina de internet: www.mmediu.ro

Solicitați informații suplimentare la magazinul de unde ați achiziționat produsul



Eliminarea corectă a bateriilor din acest produs (Aplicabil în țările cu sisteme de colectare separată) Acest marcaj aplicat pe baterie, pe manual sau pe ambalaj indică faptul că bateriile din acest produs nu trebuie eliminate împreună cu alte deșeuri menajere la sfârșitul duratei de utilizare. Dacă sunt marcate, simbolurile chimice Hg, Cd sau Pb indică faptul că bateriile conțin mercur, cadmiu sau plumb peste nivelurile de referință stipulate prin Directiva CE 2006/66. Dacă bateriile nu sunt casate adecvat, aceste substanțe pot afecta sănătatea umană sau pot provoca daune mediului înconjurător. Pentru a proteja resursele naturale și a promova reutilizarea materialelor, vă rugăm să separați bateriile de alte tipuri de deșeuri și să le reciclați prin intermediul sistemului local gratuit de colectare a bateriilor.

PRECAUȚIE LA FOLOSIREA CĂȘTILOR



La volum maxim, ascultarea îndelungată la dispozitivul audio portabil poate să deterioreze auzul utilizatorului.

Specificații legate de mediu

Temperatură de funcționare: 5–35 °C (41–95 °F)

Umiditate de funcționare: 20–75%, fără condens

Temperatură de depozitare: -15–45 °C (-5–113 °F)

Umiditate de depozitare: 10–90%, fără condens

Putere maximă BT transmîțător : 100mW la 2,4GHz – 2,4835GHz

Putere maximă transmîțător Wi-Fi : 100 mW la 2,4 GHz–2,4835 GHz, 5,15 GHz–5,35 GHz & 5,47 GHz–5,725 GHz



Funcția WLAN(Wi-Fi) 5 GHz fa acestui echipament poate fi utilizată numai în spații interioare.

	BE	BG	CZ	DK	DE	EE	IE
	EL	ES	FR	HR	IT	CY	LV
	LT	LU	HU	MT	NL	AT	PL
	PT	RO	SI	SK	FI	SE	UK



Inhalt

Sicherheits Anweisungen	1
Essentiell Sicherheit Vorsichtsmaßnahmen	1
TV-Tasten und Terminalschnittstelle	2
Verbindungsdiagramm für externe Geräte.....	2
Fernseher installieren und verbinden	3
Fernsehständer-Installationsanleitung.....	3
OSD	4
1. Voreinstellung.....	4
2. HEIM	8
3. Einstellungen	9
4. Einstellungen der TV-Quelle	11
5. Konto & Anmeldung	12
Hilfe.....	13
Spezifikationen.....	14
Fernbedienung:.....	15

Sicherheits Anweisungen

	Das Ausrufezeichen innerhalb eines gleichseitigen Dreiecks soll den Benutzer warnen auf das Vorhandensein wesentlicher Bedienungshinweise in der dem Gerät beiliegenden Dokumentation.	PRECAUCIÓN Risiko eines elektrischen Schlages Öffnen vermeiden
	Warnung Der Blitz mit Pfeilspitzensymbol innerhalb eines gleichseitigen Dreiecks, soll den Benutzer vor nicht isolierter gefährlicher Spannung innerhalb des Produktgehäuses warnen, die groß genug sein kann, um eine Gefahr eines elektrischen Schlages für Personen darzustellen	Beim Betrieb dieses Produkts werden hohe Spannungen verwendet, um das Risiko eines Stromschlags zu verringern. Vermeiden Sie das Entfernen der Abdeckung des Gehäuses, wenden Sie sich an qualifiziertes Service persönlich Wenn der Fernseher irgendwelche Veränderungen oder grobe Anpassungen, Stromschläge zu verletzen ist, vermeiden Sie den Versuch, eine Maschine zu öffnen - Wartung, Kundenkontaktzentren müssen überholt werde

Essentiell Sicherheit Vorsichtsmaßnahmen

- 1) Lesen Sie diese Anweisungen.
- 2) Bewahren Sie diese Anleitung auf.
- 3) Beachten Sie alle Warnungen.
- 4) Befolgen Sie alle Anweisungen.
- 5) Verwenden Sie dieses Gerät nicht in der Nähe von Wasser.
- 6) Nur mit trockenem Tuch reinigen.
- 7) Blockieren Sie keine Belüftungsöffnungen. Installieren Sie gemäß den Anweisungen des Herstellers.
- 8) Installieren Sie das Gerät nicht in der Nähe von Wärmequellen wie Heizkörpern, Heizregistern, Öfen oder anderen Geräten (einschließlich Verstärkern), die Wärme erzeugen.
- 9) Umgehen Sie nicht die Sicherheitsfunktion des polarisierten oder geerdeten Steckers. Ein polarisierter Stecker hat zwei Stifte, von denen einer breiter als der andere ist. Ein Erdungsstecker hat zwei Stifte und einen dritten Erdungsstift. Die breite Klinge oder der dritte Stift dienen Ihrer Sicherheit. Wenn der mitgelieferte Stecker nicht in Ihre Steckdose passt, wenden Sie sich an einen Elektriker, um die veraltete Steckdose auszutauschen.
- 10) Schützen Sie das Netzkabel davor, dass man darauf tritt oder es eingeklemmt wird, insbesondere an Steckern, Steckdosen und dem Punkt, an dem sie aus dem Gerät heraustreten.
- 11) Verwenden Sie nur vom Hersteller vorgeschriebene Anbauten/Zubehörteile.
- 12) Nur mit dem vom Hersteller angegebenen oder mit dem Gerät verkauften Wagen, Ständer, Stativ, Halterung oder Tisch verwenden. Wenn ein Wagen verwendet wird, seien Sie vorsichtig, wenn Sie die Kombination aus Wagen und Gerät bewegen, um ein Umkippen zu vermeiden.
- 13) Trennen Sie dieses Gerät während eines Gewitters oder wenn es längere Zeit nicht verwendet wird.
Vorsicht:
- 14) Um die Brand- oder Stromschlaggefahr zu verringern, setzen Sie dieses Gerät weder Regen noch Feuchtigkeit aus.
- 15) Der Netzstecker wird als Trennvorrichtung verwendet, die Trennvorrichtung muss leicht bedienbar bleiben.
- 16) Die Steckdose muss in der Nähe des Geräts installiert und leicht zugänglich sein.
- 17) Dieses Produkt sollte niemals in eine eingebaute Installation wie ein Bücherregal oder ein Regal gestellt werden, es sei denn, es ist für ausreichende Belüftung gesorgt oder die Anweisungen des Herstellers wurden eingehalten.
- 18) Das Gerät darf weder Tropfen noch Spritzern ausgesetzt werden und es dürfen keine mit Flüssigkeit gefüllten Gegenstände, wie Vasen, auf das Gerät gestellt werden.
- 19) Stellen Sie keine Gefahrenquellen auf das Gerät (z. B. mit Flüssigkeit gefüllte Gegenstände, brennende Kerzen).
- 20) Wand- oder Deckenmontage – Das Gerät sollte nur wie vom Hersteller empfohlen an einer Wand oder Decke montiert werden.
- 21)  Stellen Sie das Fernsehgerät, die Fernbedienung oder die Batterien niemals in die Nähe von offenem Feuer oder anderen Wärmequellen, einschließlich direkter Sonneneinstrahlung. Um die Ausbreitung von Feuer zu verhindern, halten Sie Kerzen oder andere Flammen stets vom Fernseher, der Fernbedienung und den Batterien fern.
- 22) Der USB-Anschluss sollte im Normalbetrieb mit 0,5 A belastet werden.
Diese Wartungsanweisungen sind nur für qualifiziertes Wartungspersonal bestimmt. Um das Risiko eines Stromschlags zu verringern, führen Sie keine anderen als die in der Bedienungsanleitung beschriebenen Wartungsarbeiten durch, es sei denn, Sie sind dafür qualifiziert.
- 23) Die Batterie darf keiner übermäßigen Hitze wie Sonnenlicht, Feuer oder ähnlichem ausgesetzt werden.
- 24)  Dieses Gerät ist ein Elektrogerät der Klasse II oder doppelt isoliert. Es ist so konzipiert, dass es keine Sicherheitsverbindung zur elektrischen Erde benötigt.
- 25) Die maximale Umgebungstemperatur beträgt 45 Grad.
Die maximale Einsatzhöhe beträgt 2000 Meter

TV-Tasten und Terminalschnittstelle

TV-Tasten

Hinweis: Die Position und Anordnung von Tasten und Anschlüssen kann bei verschiedenen Modellen variieren.

Ein Schlüssel:

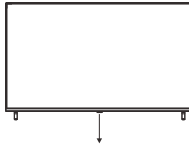

Drücken Sie diese Taste im Standby-Modus, um das Fernsehgerät ein-/auszuschalten.

Terminal-Schnittstellen

Hinweis: Das Folgende sind verschiedene Terminal-Schnittstellen. Die tatsächliche Positionierung, Anordnung und Modellanzahl könnte sich unterscheiden.

	<p>Mini AV / AV Und TV eingabe, um das AV port-kabel zu verbinden</p>		<p>Entrada USB Schließen Sie hier ein USB-Gerät an, um dessen Mediendateien zu spielen.</p>
	<p>CI SLOT Es geht in diese gruppe, und dabei geht es um zusammenarbeit. Das hier ist Von CAM (ich werde etwas an der wellkarte arbeiten) Fernsehen zu vermieten</p>		<p>OPTISCHE Ausgabe Verbindung mit einem SPDIF-Receiver.</p>
	<p>HDMI-Eingang Digitale Signal-Eingabe von einem HDMI-Video-Anschluss</p>		<p>RJ45 Verbindung zum Internet.</p>
	<p>ANT 75 Verbindung mit einem Antennen-/Kabel-TV-Eingang (75VHF/UHF)</p>		<p>Kopfhörer-Ausgang Wenn die Kopfhörer angeschlossen sind, sind die Lautsprecher deaktiviert.</p>



* Berühren oder nähern Sie sich nicht den HDMI- und USB-Anschlüssen und lassen Sie nicht zu, dass elektrostatische Entladungen den Betrieb dieser Anschlüsse im USB-Betriebsmodus stören, da der Fernseher sonst nicht mehr funktioniert oder der Fernseher nicht mehr funktioniert.

Verbindungsdiagramm für externe Geräte

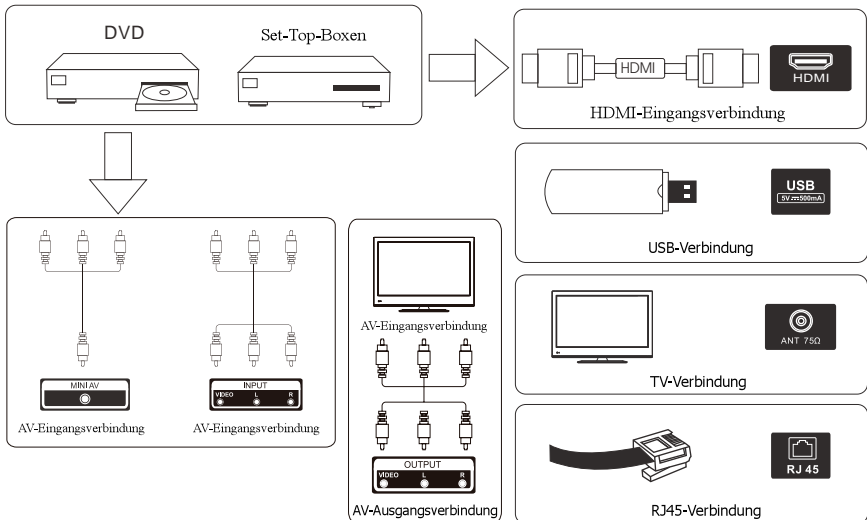

Fernseher installieren und verbinden

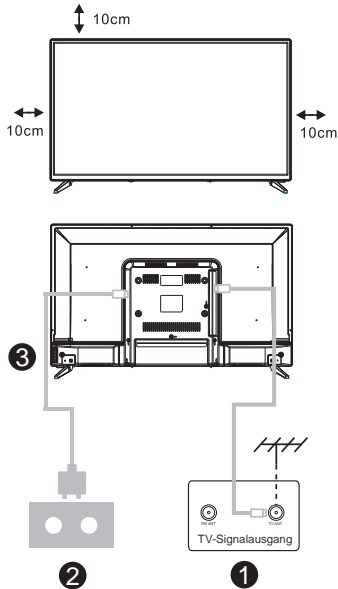

Ihren Fernseher aufstellen

Sie müssen den Fernseher an einem sicheren Ort aufstellen, der sein Gewicht tragen kann.

Um Gefahren zu vermeiden, stellen Sie den Fernseher an keinen Ort, der Wasser oder Hitze ausgesetzt ist (wie Licht, Kerzen, Heizkörper), blockieren Sie nicht die Lüftung an der Rückseite des Fernsehers.

Antennen- und Stromverbindung

1. Verbinden Sie das Antennenkabel mit der Antennenbuchse an der Rückseite des Fernsehers.
2. Stecken Sie das Stromkabel des Fernsehers ein (AC 100-240V~50/60Hz).

Den Fernseher einschalten

3. Drücken Sie die Ein/Aus-Taste am Fernseher. Das Anzeigelicht wird grün. Wenn der Standby-Modus an ist (das Licht ist rot), drücken Sie die Ein/Aus-Taste auf der Fernbedienung, um Ihren Fernseher einzuschalten.

Hinweis: Wenn das Modell oben einen CI-Kartensteckplatz hat. Den Silikonschutz für den CI-Kartensteckplatz finden Sie im Zubehörbeutel (für Modelle ohne CI-Kartensteckplatz gibt es keinen Silikonschutz), wenn Sie die CI-Karte nicht verwenden, stecken Sie bitte den Silikonschutz in den Steckplatz.

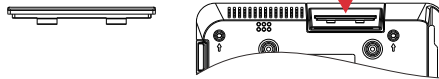

Hinweis: Bild nur zu Referenzzwecken.

Fernsehständer-Installationsanleitung

1. Öffnen Sie den Karton und nehmen Sie den Fernseher, sowie die einzelnen Zubehörteile und Basis heraus (einige Modelle haben keine Basis).
2. Um eine Beschädigung des Fernsehers zu vermeiden, legen Sie ihn mit dem Bildschirm nach unten auf eine weiche Matratze. Die Hals-Basis wird mit Schrauben am Fernseher angebracht.
3. Schrauben Sie die Basis an den Fernseher.
4. Die Installation ist vollendet.

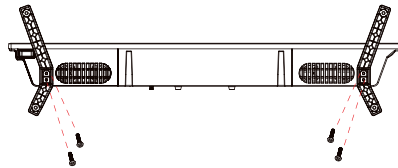

Hinweis:

Bild nur zu Referenz-Zwecken.
Bitte billigen Sie dies.

Voreinstellung

1. Voreinstellung

Bei der ersten Ersteinrichtung führt Sie der Bildschirm-Einrichtungsassistent durch die Einrichtung Ihres Fernsehers.

Bitte befolgen Sie die Anleitung, um Ihren Fernseher richtig einzurichten.

1.1 Koppeln der Bluetooth-Fernbedienung

1. Drücken Sie gleichzeitig „BACK←“ und „Home🏠“ auf der Fernbedienung, um in den Bluetooth-Pairing-Modus zu gelangen. Die Kontrollleuchte auf der Fernbedienung blinkt, wenn der Pairing-Modus gestartet wird.

2. Wählen Sie das Symbol „Überspringen“, um den Kopplungsmodus zu überspringen.

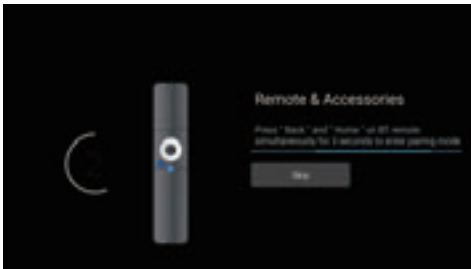

1.2 Sprache auswählen

Verwenden Sie die Tasten \wedge/v , um die System Sprachen auszuwählen, und drücken Sie dann zur Bestätigung [OK].

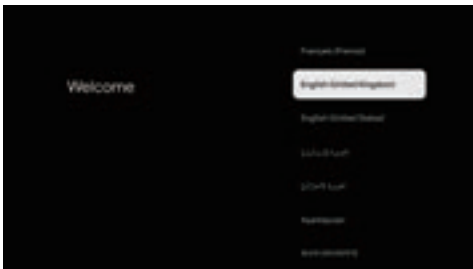

1.3 TV-Setup auswählen

Wählen Sie mit den Tasten \wedge/v Ihr TV-Setup aus und drücken Sie dann zur Bestätigung [OK].

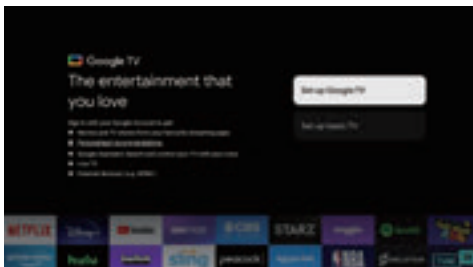

Voreinstellung

1.3.1 Google TV™ einrichten

1. Verwenden Sie Ihr Android™-Smartphone, um die Google Home-App herunterzuladen und auf Ihrem Telefon zu öffnen.

2. Verwenden Sie Google Home, um den QR-Code auf dem TV-Gerät zu scannen.

3. Folgen Sie den Anweisungen in der Google Home-App.

Notiz: Drücken Sie „ZURÜCK“, um den Vorgang abzubrechen

Wenn Sie Ihren Fernseher einfach normal nutzen möchten, wählen Sie bitte „Basis-TV einrichten“

1.3.2 Basis-TV einrichten

Drücken Sie die Taste „OK“, um zur nächsten **Seite zu** gelangen und Ihr WLAN-Netzwerk auszuwählen.

1.3.2.1 Konfigurieren Sie das WLAN-Netzwerk

Drücken Sie die Tasten \wedge/\vee , um das WLAN auszuwählen, mit dem Sie eine Verbindung herstellen möchten, geben Sie das Passwort ein und bestätigen Sie dann, um die Verbindung herzustellen. Wenn Sie „Überspringen“ auswählen, kann dies auf der Startseite oder im Einstellungsmenü erfolgen.

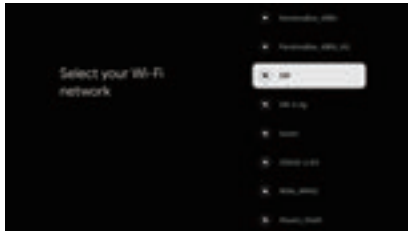

1.4 Nutzungsbedingungen

Indem Sie die Nutzungsbedingungen akzeptieren, um das Produkterlebnis zu verbessern, wählen Sie „Akzeptieren“, um mit dieser Bedingung fortzufahren.

Voreinstellung



1.5 Google-Dienste

Wählen Sie „Akzeptieren“, um zu bestätigen, ob Ihr Standort auf Ihrem Google TV™ identifiziert werden soll, und stimmen Sie zu, automatisch Diagnoseinformationen an Google zu senden, um Ihr Google-Erlebnis zu verbessern.



1.6 Koppeln der Bluetooth-Fernbedienung

Wählen Sie mit den Tasten \wedge/\vee Ihre Region oder Ihr Land aus und drücken Sie dann zur Bestätigung **【OK】**.

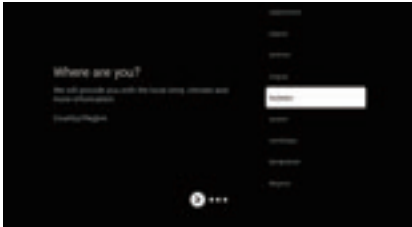

1.7 Haftungsausschlussbedingungen



Voreinstellung

1.8 Einstellung des Tuner-Modus

Verwenden Sie die Tasten \wedge/\vee , um Antenne/Kabel/Satellit auszuwählen, um den Fernsehkanal zu durchsuchen, und drücken Sie dann zur Bestätigung **【OK】**. Wenn Sie „Überspringen“ wählen, kann der Kanalsuchlauf im Menü durchgeführt werden.



1.9 Überprüfen Sie die Einstellungen

Bitte überprüfen Sie die Einstellungen in den Systemeinstellungen und wählen Sie dann „Jetzt starten“.

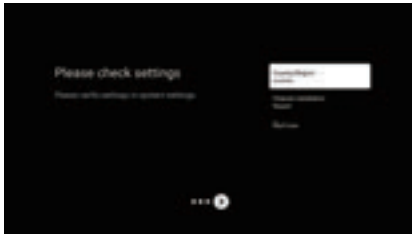

1.10 Spielen Sie automatische Installationen

Wählen Sie mithilfe dieses Prozesses die Option „Installieren“ oder „Deinstallieren“ der empfohlenen Apps aus. Wählen Sie „Mit der Erkundung beginnen“, um zur nächsten Seite zu gelangen.



2. HEIM

Sobald Sie die Ersteinrichtung abgeschlossen haben, gelangen Sie nun über den Bildschirm zur Startseite oder drücken die Taste , um die Startseite anzuzeigen.

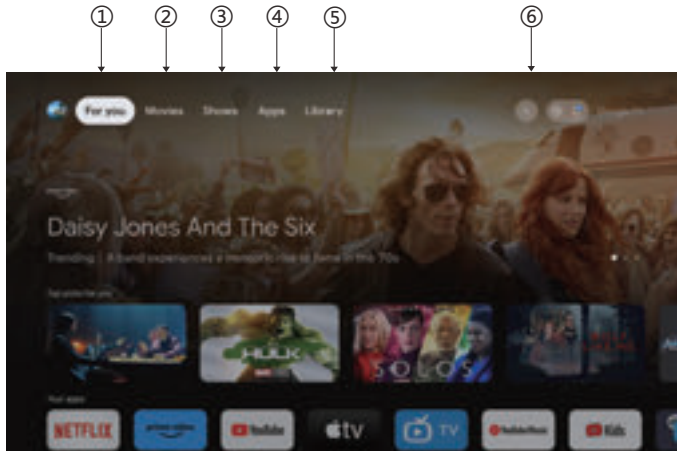

*Die Benutzeroberfläche des Startbildschirms in einigen Ländern kann anders als im Bild oben angezeigt werden. Weitere Informationen finden Sie im Produkt.

1. Für Sie

Wählen Sie „Für Sie“, um Inhalte aus Ihren Apps zu durchsuchen, die intelligent für Sie organisiert sind.

2. Filme und 3. Shows

Entdecken Sie neue Filme und Serien aus allen Ihren Abonnements. Vorschläge basierend auf dem, was Sie gesehen haben und welche Interessen Sie haben, machen es einfacher, Ihren nächsten Favoriten zu finden.

4. Apps

Wählen Sie „Apps“, um Zugriff auf alle Ihre Anwendungen zu haben. In dieser Zeile stehen Ihnen vorinstallierte Anwendungen zur Verfügung.

5. Bibliothek

Eine Liste für alle Ihre Entdeckungen. Wenn Sie eine interessante Show oder einen interessanten Film sehen, fügen Sie ihn Ihrer Beobachtungsliste hinzu, um den Überblick über Ihre neuen Entdeckungen zu behalten.

6. Suchen

Verwenden Sie Ihre Stimme, um zu Sendungen zu springen, Geräte zu steuern und mehr – fragen Sie einfach Google.

Einstellungen

3. Einstellungen

Ermöglicht die Einstellung verschiedener Leistungen Ihres Fernsehgeräts.

1. Drücken Sie die Taste </>, um „Einstellungen“ in der oberen rechten Ecke des Bildschirms auszuwählen.
2. Drücken Sie die Taste ^/v, um die Option auszuwählen, die Sie im Menü „Einstellungen“ anpassen möchten.
3. Drücken Sie zum Aufrufen [OK].

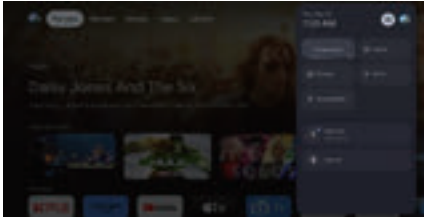

Kanal und Eingänge

Zeigen Sie das Scan-Untermenü basierend auf verschiedenen Kanalinstallationsmodi an.

1. Drücken Sie die Taste ^/v, um „Kanalquelle“ und „Eingänge“ auszuwählen.
2. Drücken Sie [OK], um „Kanäle“ aufzurufen, und drücken Sie dann ^/v, um „Analog“, „Antenne“, „Kabel“ usw. auszuwählen, um die Kanäle zu durchsuchen.
3. Drücken Sie die ^/v-Taste, um „Eingänge“ auszuwählen, drücken Sie [OK], um „Eingänge“ aufzurufen, und drücken Sie dann ^/v, um HDMI1, HDMI2, HDMI3, HDMI4, Composite usw. auszuwählen.



Netzwerk & Internet

Passen Sie alle Netzwerkeinstellungen an und überprüfen Sie die Verbindung, wenn Verbindungsprobleme auftreten.

1. Drücken Sie die Taste ^/v, um im Einstellungsmenü „Netzwerk & Internet“ auszuwählen.
2. Drücken Sie die Taste ^/v, um Folgendes auszuwählen: WLAN/Neues Netzwerk hinzufügen/Scannen immer verfügbar/Proxy-Einstellungen/IP-Einstellungen.



System

1. Drücken Sie die Taste ^/v und wählen Sie die Optionen „Info“, „Datum und Uhrzeit“, „Timer“, „Sprache“, „Eingänge“, „Bild“, „Ton“, „Google Assistant“, „Zurücksetzen“ und andere aus.
2. Drücken Sie [OK], um zur entsprechenden Unteroption zu springen.

Einstellungen



Um

1. Drücken Sie die Taste \wedge/V , um zusätzliche Informationen wie Systemaktualisierung, Geräte-Name, Neustart, Status und mehr zu überprüfen.
 2. Drücken Sie die Taste \leftarrow , um zum vorherigen Menü zurückzukehren.
- Drücken Sie die Taste \leftarrow , um das Menü zu verlassen.



* Die obigen Bilder dienen nur als Referenz; Einzelheiten entnehmen Sie bitte dem Produkt.

Werkzeugeinstellungen zurückgesetzt

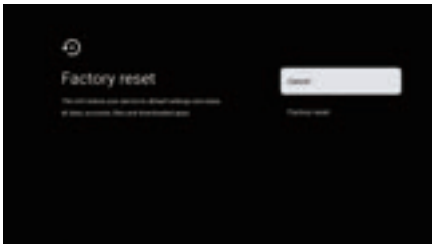

Wenn das Zurücksetzen auf die Werkzeugeinstellungen ausgewählt ist, werden alle Daten aus dem internen Speicher Ihres Geräts gelöscht, einschließlich Ihres Google-Kontos, System- und App-Daten und -Einstellungen sowie heruntergeladener Apps.



Einstellungen der TV-Quelle

4. Einstellung der TV-Quelle

So geben Sie die TV-Quelle auf der Startseite ein:

1. Drücken Sie die Taste , um die Eingangsquelle auszuwählen.
2. Drücken Sie die Taste , wählen Sie dann „Kanäle“ und wählen Sie zum Aufrufen „Neue Kanäle verfügbar“.

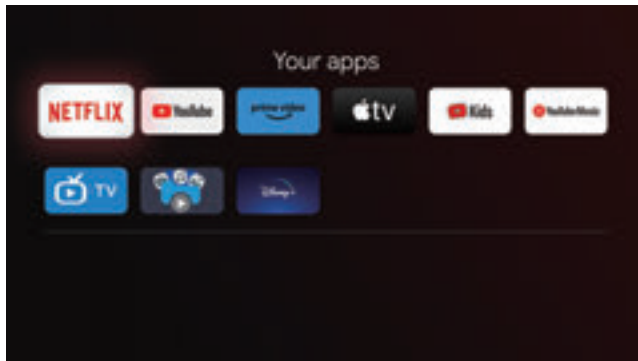

Konto & Anmeldung

5. Konto & Anmeldung

Um Zugriff zu haben und Anwendungen herunterzuladen, müssen Sie sich mit einem Google-Konto anmelden.

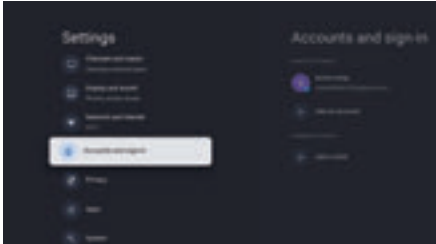

Sobald Sie Google Play öffnen, werden Sie aufgefordert, sich anzumelden oder ein neues Konto zu erstellen.

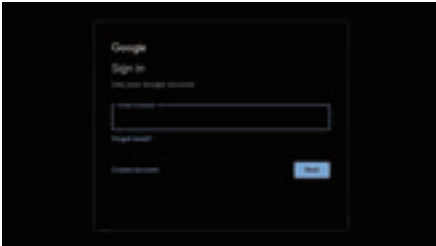

Sobald Sie sich angemeldet haben, werden Sie zur folgenden Seite weitergeleitet. Scrollen Sie durch die Liste der zum Download verfügbaren Anwendungen oder gehen Sie auf die Suchschaltfläche und suchen Sie, indem Sie Text eingeben oder Google auf Ihrer Sprachfernbedienung fragen.

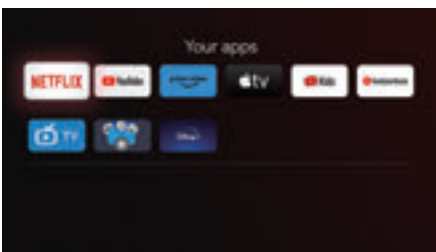

* Die obigen Bilder dienen nur als Referenz. Einzelheiten entnehmen Sie bitte dem Produkt.

Hilfe

Kein Strom	<ul style="list-style-type: none"> Überprüfen Sie, ob das AC-Kabel zum Fernseher angeschlossen ist oder nicht. Wenn immer noch kein Strom vorhanden ist, ziehen Sie den Stecker und stecken Sie den Stecker nach 60s wieder ein. Schalten Sie es wieder ein.
Das Signal wird nicht korrekt empfangen	<ul style="list-style-type: none"> Doppelbilder oder Geister können auf Ihrem Fernseher erscheinen, wenn sich hohe Gebäude oder Berge in der Nähe befinden. Sie können das Bild durch manuelle Bedienung anpassen: siehe Anweisungen für einen Messschieberfußschalter oder die Richtung der externen Antenne. Wenn Sie eine Zimmerantenne verwenden können, kann der Signalempfang unter Umständen schwieriger sein. Stellen Sie die Antennenrichtung für einen optimalen Empfang ein. Wenn der Empfang nicht verbessert wird, müssen Sie auf eine externe Antenne umsteigen.
Kein Bild	<ul style="list-style-type: none"> Überprüfen Sie, ob die Antenne auf der Rückseite des Fernsehers richtig angeschlossen ist. Siehe andere Kanäle, um zu sehen, ob das Problem immer noch auftritt.
Das Video erscheint, aber ohne Ton	<ul style="list-style-type: none"> Versuchen Sie, die Lautstärke zu erhöhen. Überprüfen Sie, ob der TV-Ton stumm geschaltet ist oder nicht.
Audio ist vorhanden, aber das Video fehlt oder ist verblasst	<ul style="list-style-type: none"> Versuchen Sie, Kontrast und Helligkeit einzustellen.
Statisches Rauschen beeinflusst die Qualität von Video und Audio	<ul style="list-style-type: none"> Überprüfen Sie, ob die Antenne auf der Rückseite des Fernsehers korrekt angeschlossen ist.
Linienbrüche auf dem Bildschirm	<ul style="list-style-type: none"> Elektrische Geräte wie Trockner oder Staubsauger usw. können das TV-Spiel stören. Schalten Sie die Geräte aus.
Die Fernbedienung funktioniert nicht	<ul style="list-style-type: none"> Stellen Sie sicher, dass die Plastiktüte, die mit der Fernbedienung geliefert wurde, entfernt wurde. Versuchen Sie, die Fernbedienung aus einer kürzeren Entfernung zum Fernseher zu benutzen. Überprüfen Sie, ob die Batterien richtig eingesetzt sind, oder verwenden Sie die neuen Batterien mit der Fernbedienung. Der Fernseher geht in den Standby-Modus, wenn er innerhalb weniger Minuten keine Antwort erhält.
Kein Video (PC-Modus)	<ul style="list-style-type: none"> Überprüfen Sie, ob das Kabel korrekt an den HDMI-Anschluss angeschlossen ist oder ob das Kabel an einigen Stellen verbogen ist.
Vertikales Linienflackern (PC-Modus)	<ul style="list-style-type: none"> Rufen Sie das Hauptmenü auf und stellen Sie den vertikalen Abstand ein, um die vertikale Linie zu entfernen.
Horizontale Risse (PC-Modus)	<ul style="list-style-type: none"> Passen Sie die horizontale Position des Bildschirms an, um horizontale Linien zu entfernen.
Die Anzeige ist zu hell oder zu dunkel (PC-Modus)	<ul style="list-style-type: none"> Stellen Sie die Helligkeit oder den Kontrast im Hauptmenü ein.
Keine Antwort vom PC	<ul style="list-style-type: none"> Überprüft, ob die Auflösung des PC-Bildschirms auf die kompatible Auflösung für das Fernsehen eingestellt ist.
Linien erscheinen, wenn ein Gerät an einen Cinch-Anschluss angeschlossen ist	<ul style="list-style-type: none"> Achten Sie darauf, ein hochwertiges Kabel zu verwenden.
Ungelöste Probleme	<ul style="list-style-type: none"> Ziehen Sie den Netzstecker und warten Sie 30 Sekunden, dann schließen Sie den Stecker wieder an. Wenn es immer noch Probleme gibt, versuchen Sie nicht, den Fernseher selbst zu reparieren. Wenden Sie sich sorgfältig an das Servicezentrum.

Lassen Sie Ihren Fernseher nicht mit einem statischen Bild zurück, wenn Sie ein angehaltenes Video, einen Menübildschirm usw. über einen längeren Zeitraum angehalten haben, da dies den Bildschirm beschädigt und das Bild brennen kann.

Spezifikationen

Screen-Größe	Stromaufnahme	Hauptzubehör
43"	100W/120W	User Manual x1 Fernbedienung x1 Stromkabel x1
50"	120W/140W	
55"	140W/170W	
65"	200W	
75"	240W	

★ LIFE TIME : 60 000 Std



Die Begriffe HDMI und HDMI High-Definition Multimedia Interface sowie das HDMI-Logo sind Marken oder eingetragene Marken von HDMI Licensing LLC in den Vereinigten Staaten und anderen Ländern.

WARNHINWEIS

Stellen Sie ein Fernsehgerät niemals an einem instabilen Ort auf. Ein Fernsehgerät kann herunterfallen und dabei schwere Verletzungen oder den Tod verursachen. Viele Verletzungen, insbesondere bei Kindern, können durch einfache Vorsichtsmaßnahmen vermieden werden:

1. die vom Hersteller des Fernsehgeräts empfohlenen Schränke oder Ständer zu verwenden.
2. nur Möbel zu verwenden, die das Fernsehgerät sicher tragen können.
3. darauf achten, dass das Fernsehgerät nicht über die Kante des Möbelstücks hinausragt.
4. das Fernsehgerät nicht auf hohen Möbeln (z. B. Schränken oder Bücherregalen) aufzustellen, ohne dass sowohl das Möbelstück als auch das Fernsehgerät auf einer geeigneten Unterlage verankert sind.
5. das Fernsehgerät nicht auf Stoffen oder anderen Materialien abstellen, die sich zwischen dem Fernsehgerät und dem Möbelstück befinden könnten,
6. die Kinder über die Gefahren des Kletterns auf Möbelstücke aufzuklären, um das Fernsehgerät oder seine Bedienelemente zu erreichen.

Wenn Ihr vorhandenes Fernsehgerät beibehalten und umgestellt wird, sollten die gleichen Überlegungen wie oben angestellt werden.

Schraube zur Wandmontage: 22-24 Zoll M4, 28-70 Zoll M6, 75 Zoll M8 Hinweis: Nicht schräg aufhängen, um das Risiko des Herunterfallens zu vermeiden.

Google TV ist der Name der Software für dieses Gerät und eine Marke von Google LLC. Google, YouTube, Chromecast built-in, Google Home und andere Marken sind Marken von Google LLC.

Google Assistant ist in bestimmten Ländern und Regionen und in bestimmten Sprachen nicht verfügbar. Die Verfügbarkeit der Dienste variiert je nach Land und Sprache.

Dieses Benutzerhandbuch dient nur als Referenz

Fernbedienung:



Schalten Sie den Fernseher zwischen Ein und Standby-Modus um.

Kontrollleuchte.

Schalten Sie Ihren Fernseher stumm oder stellen Sie den Ton wieder her

INFO: Aktuelle Kanalinformationen wie die aktuelle Uhrzeit und den Kanalnamen anzeigen.

TEXT: Drücken Sie diese Taste während der Wiedergabe eines Programms, um Videotext einzugeben.

Für Kinder: In den Kindermodus wechseln.

Google Assistant:
Sprechen Sie mit Google, um Ihren Fernseher mit Ihrer Stimme zu steuern.

Einstellung: Auf der Startseite ist diese Taste die "Dashboard"-Funktion. Auf dem Live-TV ist diese Taste die "Menü"-Funktion.

Navigationstasten:

Cursor HOCH/LINKS/RECHTS/RUNTER.

Zurück: Drücken Sie , um zum Menü zurückzukehren.

HOME: Startbildschirm anzeigen.

Live-Führung: Öffnen Sie den Live-TV-EPG.

Zum Erhöhen/Verringern des Tonpegels drücken.

Eingaben: Optionen zur Anzeige/Auswahl der Signalquelle.

Audio: Eine Liste von Audiosprachen anzeigen und eine Audiosprache oder ein Audioformat (sofern verfügbar) auswählen (nur anwendbar, wenn die TV-Sendung über diese Funktion verfügt).

P +/-: Drücken Sie diese Taste, um Kanäle zu suchen.

NETFLIX:

Stellen Sie eine Verbindung zu NETFLIX her, um Online-TV-Sendungen und Filme anzusehen (Internetverbindung ist erforderlich).

YouTube:

Mit YouTube verbinden (Internetverbindung ist erforderlich).

prime video:

Mit Prime video verbinden (Internetverbindung ist erforderlich).

Disney+:

Mit Disney+ verbinden (Internetverbindung ist erforderlich).

EXIT: Ausgang: Verlassen Sie das OSD-Menü.

Menü: Zeigt das OSD (On Screen Display) an.

SUB.T: SUBT.

Apps: Öffnen Sie die Seite Apps.

Vorheriges/nächstes Programm abspielen

PVR: Live-TV-Sendungen aufnehmen.

*Google Assistant ist in bestimmten Ländern und Regionen und in bestimmten Sprachen nicht verfügbar. Die Verfügbarkeit der Dienste variiert je nach Land und Sprache.

Entsorgung von gebrauchten elektrischen und elektronischen Geräten (gültig in den Mitgliedsländern der EU und anderen europäischen Ländern, in denen das Abfalltrennungssystem eingeführt wurde)



Das abgebildete Symbol auf dem Produkt oder auf der Verpackung weist darauf hin, dass das Produkt nicht als Haushaltsmüll entsorgt werden soll. Das Produkt sollte an einem Ort abgegeben, der für die Wiederverwendung von elektrischen und elektronischen Geräten bestimmt ist. Eine richtige Entsorgung des Produktes beugt negativen Einflüssen auf die menschliche Gesundheit und die Umwelt vor. Die Wiederverwendung trägt zum Schutz der Naturressourcen bei. Mehr Informationen über die Wiederverwendung dieses Produktes erteilt Ihnen das Gemeindeamt, Organisationen für die Bearbeitung von Haushaltsmüll oder die jeweilige Verkaufsstelle, an der Sie das Produkt erworben haben.

Ordnungsgemäße Entsorgung der Batterien in diesem Gerät (Anwendbar in Ländern mit Systemen zur getrennten Sammlung von Wertstoffen)



Diese Kennzeichnung auf der Batterie, dem Handbuch oder der Verpackung bedeutet, dass die Batterien am Ende ihrer Lebensdauer nicht im normalen Hausmüll entsorgt werden dürfen. Die Kennzeichnung mit den chemischen Symbolen „Hg“, „Cd“ oder „Pb“ bedeutet, dass die Batterie Quecksilber, Cadmium oder Blei in Mengen enthält, die die Grenzwerte der EU-Direktive 2006/66 übersteigen. Wenn Batterien nicht ordnungsgemäß entsorgt werden, können diese Substanzen die Gesundheit von Menschen oder die Umwelt gefährden. Zum Schutz der natürlichen Ressourcen und zur Förderung der Wiederverwertung von Materialien trennen Sie die Batterien von anderem Müll und führen Sie sie Ihrem örtlichen Recyclingsystem zu.

VORSICHT:



Bei voller Lautstärke kann ausgedehntes Hören über ein portables Audiogerät das Gehör des Benutzers schädigen.

Umgebungsbedingungen

Temperatur (im Betrieb): 5 °C bis 35°C (41°F bis 95°F)
Luftfeuchtigkeit (im Betrieb): 20% bis 75%, nicht kondensierend

Temperatur (bei Lagerung): -15 °C bis 45°C (5°F bis 113°F)
Luftfeuchtigkeit (bei Lagerung): 10% bis 90%, nicht kondensierend

BT maximale Sendeleistung: 100 mW bei 2,4 GHz - 2,4835 GHz
Wi-Fi maximale Sendeleistung: 100mW bei 2,4GHz-2,4835GHz, 200mW bei 5,15GHz-5,25GHz, 100mW 5,25GHz- 5,35GHz & 5,47GHz - 5,725GHz

Die 5 GHz WLAN(Wi-Fi)-Funktion dieses Gerätes darf nur im Innenbereich genutzt werden.

	BE	BG	CZ	DK	DE	EE	IE
	EL	ES	FR	HR	IT	CY	LV
	LT	LU	HU	MT	NL	AT	PL
	PT	RO	SI	SK	FI	SE	UK



Tartalom

Biztonsági információk	1
Fontos biztonsági óvintézkedések	1
TV gombjai és csatlakozófelülete.....	2
Külső készülék csatlakozási rajza	2
A TV telepítése és csatlakoztatása	3
TV állvány felszerelési útmutató.....	3
OSD	4
1. Kezdeti beállítás	4
2. KEZDŐLAP	8
3. Beállítások	9
4. TV forrás beállítása	11
5. Fiókok és bejelentkezés	12
Műszaki adatok	13
Műszaki adatok.....	14
Távírányító	15

Biztonsági információk

	Az egyenlő oldalú háromszögben található felkiáltójel szimbóluma figyelmezteti a felhasználót, hogy a készülék dokumentációjában fontos információ található.	Vigyázat ÁRAMÚTÉS VESZÉLYE NE NYISSA KI
	Figyelmeztetés: Az egyenlő oldalú háromszögben található villám szimbólum figyelmezteti a felhasználót, hogy a készülék belsejében szigetetlen veszélyes feszültség található, amely elég erős ahhoz, hogy áramütéssel személyi sérülést okozzon.	A termék működése során magasfeszültséget használ. Az áramütés kockázatának csökkentése érdekében ne vegye le a készülék fedelét, a javítást bizza szakképzett szerelőre. Ha a TV-n komoly változtatásra vagy javításra van szükség, fennáll az áramütés veszélye, ezért ne kísérelje meg saját maga a TV karbantartását, hanem bizza azt a szakszervizre.

Fontos biztonsági óvintézkedések

- 1) Olvassa el ezeket az utasításokat.
 - 2) Tartsa be ezeket az utasításokat.
 - 3) Tartsa be az összes biztonsági utasítást.
 - 4) Kövesse az utasításokat.
 - 5) Ne használja a készüléket víz közelében.
 - 6) Csak száraz ruhával takarítsa.
 - 7) Ne zárja el a szellőzőnyílásokat. A gyártó utasításai szerint helyezze el.
 - 8) Ne helyezze közel hőforráshoz, például radiátorokhoz, hőtárolókhöz, kályhához vagy más, hőt termelő berendezéshez (ideértve az erősítőket is).
 - 9) Ne hagyja figyelmen kívül a polarizált vagy földelt konnektorok biztonsági funkcióit. A polarizált konnektorok két nyílása van, az egyik nagyobb, a másik kisebb. A földelt konnektorok két nyílása, és egy harmadik, földelőnyílása van. A harmadik nyílás vagy a széles rész az Ön biztonsága érdekében van elhelyezve. Ha a készülék csatlakozója nem illik az Önnél található konnektorba, bízson meg egy villanyszerelőt, hogy cserélje ki a konnektort.
 - 10) Megfelelő módon védje az elektromos kábelt attól, hogy ráleljenek, becsipődjön, különösen a konnektor és azon pont közelében, ahol a kábel kilép a készüléktől.
 - 11) Csak a gyártó által meghatározott csatlakozásokat/kiegészítőket használja.
 - 12) Csak a gyártó által meghatározott, vagy a készülékkel együtt kapott tartót, állványt, háromlábát, kart vagy asztalt használja. Ha tartót használ, ügyeljen, hogy amikor együtt mozgatja a készüléket és a tartót, az ne borulhasson fel.
 - 13) Villámlás esetén, vagy ha hosszú ideig használaton kívül van, húzza ki a készüléket.
- Vigyázat:
- 14) Az áramütés kockázatának csökkentése érdekében ne tegye ki a készüléket esőnek vagy nedvességnek.
 - 15) A fő csatlakozó segítségével a készülék áramtalanítható, és az áramtalanító eszköznek mindig elérhetőnek kell lennie.
 - 16) A csatlakozót a készülék közelében kell elhelyezni, és könnyen elérhetőnek kell lennie.
 - 17) Soha ne helyezze el a terméket beépítve, például könyvespolcra vagy tartókeretbe, ha a megfelelő szellőzés nincs biztosítva, csak olyan módon, ahogy a gyártói kézikönyv megengedi.
 - 18) A készüléket nem szabad csöpögő vagy fröccsenő folyadéknak kiténni, nem lehet folyadékkal töltött tárgyat (pl. vázát) tartani rajta.
 - 19) Ne helyezzen semmilyen veszélyforrást a készülékre (pl. folyadékkal töltött tárgyat, égő gyertyát).
 - 20) Fali és mennyezeti tartó - A készüléket csak a gyártó által ajánlott módon lehet a falra vagy a mennyezetre rögzíteni.
 - 21)  Soha ne helyezze a TV-t, a távirányítót vagy az elemeket nyílt láng vagy más hőforrás közelébe, ideértve a közvetlen napugárzást is. A tűz áterjedését megelőzendő, a gyertyákat és más nyílt lángot mindig tartsa távol a TV-től, a távirányítótól és az elemektől.
 - 22) Az USB terminált a normál működés során 0,5A-ral kell tölteni. Az alábbi javítási utasítások csak a képesített szakembereknek szólnak. Az áramütés kockázatának csökkentése érdekében ne végezzen semmilyen javítást a készüléken a használati utasításban leírtakon kívül, kivéve, ha ehhez megfelelő képzettséggel rendelkezik.
 - 23) Az elemet tilos tűzozt hőnek, például napugárzásnak, tűznek, vagy ezekhez hasonlóknak kiténni.
 - 24)  A készülék II. osztályú, vagy kettős szigetelésű elektromos berendezés. Felépítése nem teszi szükségessé az elektromosan földelt biztonsági csatlakozást.
 - 25) A maximális környezeti hőmérséklet a használat során 45 fok. A maximális tengerszint feletti magasság 2000 méter.

TV gombjai és csatlakozófelülete

TV gombok

Megjegyzés: Az alábbi csak egy funkcionális diagram. És a különböző modellek tényleges helyzete és elrendezése eltérő lehet.

Egy kulcs:



Nyomja meg ezt a gombot
készenléti módban a TV be- és
kikapcsolásához.

Csatlakozófelület

Megjegyzés: Az alábbiakban bemutatott csatlakozófelület a különböző modelleken kismértékben különbözhet.

	Mini AV / AV TV bemeneti port a csatlakoztatáshoz a AV kábel		USB bemenet Ide kell csatlakoztatni az USB-eszközt a médiafájlok lejátszásához.
	CI-KÁRTYA NYILÁS A CI (common interface – általános interfész) lehetővé bemeneti fizetős TV CAM (conditional access module – feltételes hozzáférési modul) használatával érhető el.		Optikai kimenet Ide kell csatlakoztatni az SPDIF jelvetőt.
	HDMI bemenet Digitális jelbemenet a HDMI videó csatlakozóról.		RJ45 Az Internet csatlakoztatására szolgál
	ANT 75 Az antennakábelből TV bemenet csatlakoztatására szolgál (75VHF/UHF)		Fülhallgató kimenet Ha a fülhallgató be van dugva, a hangszórók ki vannak kapcsolva.



* Ne érintse meg vagy közelítse meg a HDMI- és USB-csatlakozókat, és ne engedje, hogy az elektrosztatikus kisülés megzavarja ezeknek a csatlakozóknak a működését USB üzemmódban, ellenkező esetben a TV vagy a TV működése leáll.

Külső készülék csatlakozási rajza

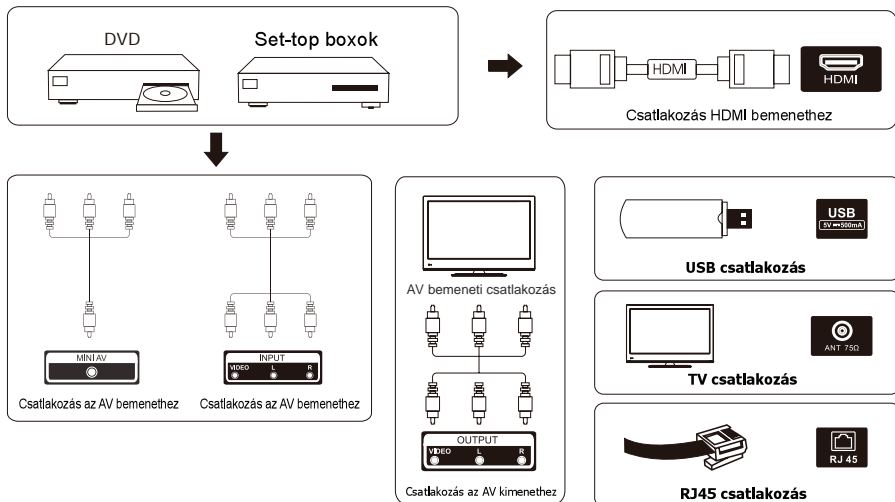

A TV telepítése és csatlakoztatása

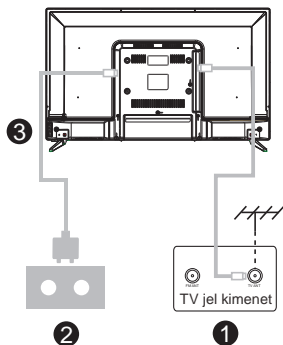
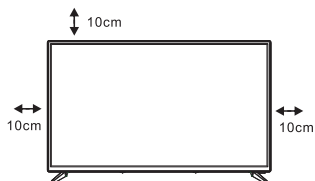

A TV beállítása

Helyezze a TV-t szilárd felületre, amely elbírja a TV súlyát.

A veszélyek elkerülése érdekében, kérjük, ne helyezze a TV-t víz vagy hőforrás mellé (például lámpa, gyertya, fűtőtest), és ne akadályozza a TV hátsó részén a szellőzést.

Az antenna és a feszültség csatlakoztatása

1. Csatlakoztassa az antennakábel az antennaaljzathoz a TV hátulján.
2. A TV elektromos zsinórjának csatlakoztatása (AC 100-240V~ 50/60 Hz).

A TV bekapcsolása

3. Nyomja meg a TV bekapcsoló gombját, az állapotjelző lámpa zöldre vált, ha készenléti üzemmódban van, (a lámpa piros), nyomja meg a távirányítón a bekapcsoló gombot a TV bekapcsolásához.

Megjegyzés: Ha a modell tetején CI kártyanyílás található, a CI kártyanyílás szilikondugója a tartozéktáskában található (CI kártyanyílás nélküli modelleknél nincs szilikondugó), ha nem használja a CI kártyát, helyezze be a szilikondugót a nyílásba.

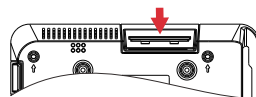

Megjegyzés: A kép csak illusztráció.

TV állvány felszerelési útmutató

1. Nyissa ki a kartondobozt, és vegye ki a TV-t, a szétszórta tartozékokat és a talpat (egyes modellek talp nélkül).
2. A TV sérülésének elkerülése érdekében puha matracra letakarva helyezze az asztalra, képpel lefelé egy puha matracra, a nyak tövét csavarokkal rögzítse a TV-hez.
3. Csavarja be az alapot, és csatlakoztassa a TV-hez.
4. A telepítés befejeződött.

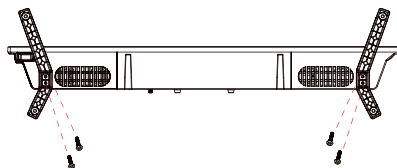

Figyelem:

A fénykép csak tájékoztató jellegű.
Kérem természetbeni érvényesülést

Kezdeti beállítás

1. Kezdeti beállítás

Az első kezdeti beállításnál a képernyőn megjelenő beállítási varázsló végigvezeti a TV-készülék beállításán.

Kérjük, kövesse az útmutatót a TV megfelelő beállításához.

1.1 Bluetooth távirányító párosítása

1. Nyomja meg egyszerre a „VISSZA←” és a „Home🏠” gombot a távirányítón, hogy belépjen a Bluetooth párosítási módba. A párosítási mód elindításakor a távirányítón lévő jelzőfény villog.
2. Válassza a „Kihagyás” ikont a párosítási mód kihagyásához.

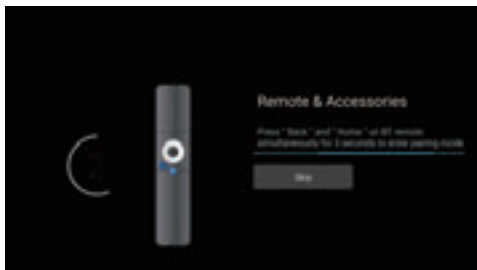

1.2 Nyelv kiválasztása

A \wedge / \vee gombokkal válassza ki a rendszer nyelvét, majd nyomja meg az [OK] gombot a megerősítéshez.

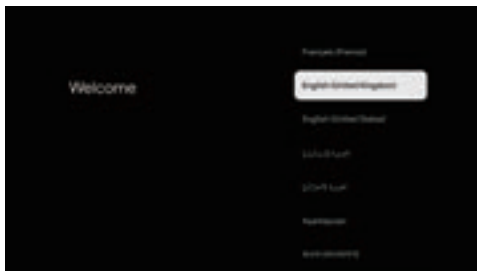

1.3 TV beállítás kiválasztása

A \wedge / \vee gombokkal válassza ki a TV-beállítást, majd nyomja meg az [OK] gombot a megerősítéshez.

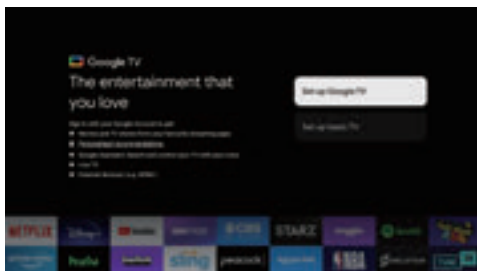

Kezdeti beállítás

1.3.1 A Google TV™ beállítása

1. Android™ okostelefonjával töltsen le és nyissa meg a Google Home alkalmazást telefonján.

2. A Google Home segítségével olvassa be a QR-kódot a tévékészüléken.

3. Kövesse a Google Home alkalmazás utasításait.

Jegyzet: Nyomja meg a „VISSZA” gombot a törléshez

Ha csak a szokásos módon szeretné használni a tévét, válassza az „Alapszintű TV beállítása” lehetőséget.

1.3.2 Alapszintű TV beállítása

Nyomja meg az „OK” gombot, lépjen be a **következő** oldalra a wifi hálózat kiválasztásához.

1.3.2.1 A wifi hálózat konfigurálása

Nyomja meg a \wedge/\vee gombokat a Wi-Fi kiválasztásához, amelyhez csatlakozni szeretne, adja meg a jelszót, majd erősítse meg a csatlakozást. Ha a „Kihagyás” lehetőséget választja, azt a kezdőlapon vagy a beállítások menüben hajthatja végre.

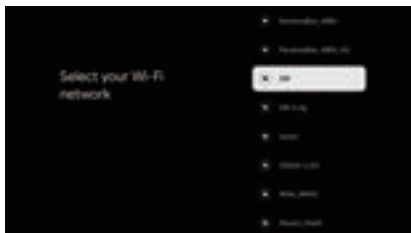

1.4 Szolgáltatás feltételei

Ha elfogadja a Szolgáltatási feltételeket a termékélmény javítása érdekében, válassza az „Elfogadás” lehetőséget a feltétel teljesítéséhez.

Kezdeti beállítás



1.5 Google szolgáltatások

Válassza az „Elfogadás” lehetőséget annak megerősítéséhez, hogy szeretné-e azonosítani tartózkodási helyét a Google TV™-n, és beleegyezik abba, hogy automatikusan diagnosztikai információkat küldjön a Google-nak, hogy javítsa a Google-élményt.

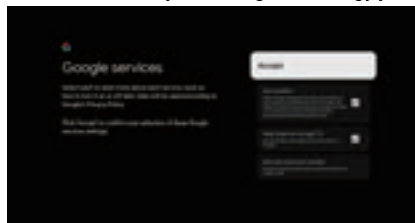

1.6 Bluetooth távirányító párosítása

Használja a \wedge / \vee gombokat a régió vagy ország kiválasztásához, majd nyomja meg az **【OK】** gombot a megerősítéshez.

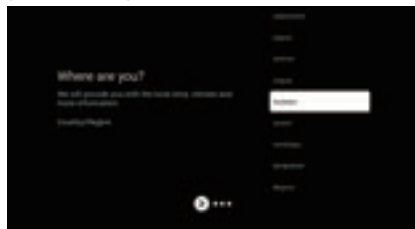

1.7 Jogi nyilatkozat feltételei



Kezdeti beállítás

1.8 Tuner mód beállítása

A \wedge / \vee gombokkal válassza ki az Antenna/Kábel/Műhold lehetőséget a TV-csatorna kereséséhez, majd nyomja meg az **【OK】** gombot a megerősítéshez. Ha a „Kihagyás” lehetőséget választja, a csatornakeresés a menüben hajtható végre.



1.9 Ellenőrizze a Beállításokat

Kérjük, ellenőrizze a beállításokat a rendszerbeállításokban, majd válassza az „Indítás most” lehetőséget.



1.10 Játssz automatikus telepítéseket

Ezzel a folyamattal válassza ki a javasolt alkalmazások telepítését vagy eltávolítását. Válassza a „Felfedezés megkezdése” lehetőséget a következő oldalra.



KEZDŐLAP

2. KEZDŐLAP

Miután befejezte a kezdeti beállítást, most a képernyőn keresztül lépjen be a kezdőlapra, vagy nyomja meg a  gombot a kezdőlap megjelenítéséhez.

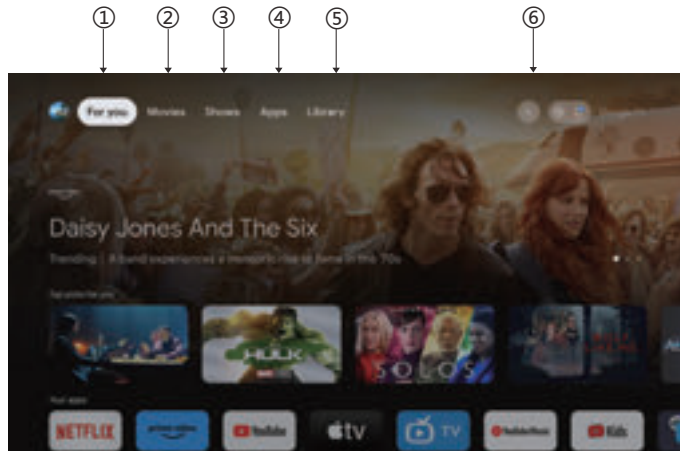

*Egyes országok kezdőképernyőjének felhasználói felülete eltérhet a fenti képtől, kérjük, tekintse meg a terméket a részletekért.

1.Neked

Az „Önnek” lehetőséget választotta, hogy böngésszen az alkalmazásaiban található tartalmak között, intelligensen rendezve, csak Önnek.

2. Filmek és 3. Műsorok

Fedezzen fel új filmeket és műsorokat az előfizetéseiből. A megtekintett tartalmakon és az Ön érdeklődési körén alapuló javaslatok megkönyítik a következő kedvenc megtalálását.

4. Alkalmazások elemre

Az „Alkalmazások” lehetőséget választotta, hogy hozzáférjen az összes alkalmazásához. Ebben a sorban az előre telepített alkalmazások állnak rendelkezésre.

5.Könyvtár

Egy lista az összes felfedezéséről. Ha meglát egy érdekes műsort vagy filmet, vegye fel figyelőlistájára, hogy nyomon kövesse új felfedezéseit.

6. Keresés

Használja hangját a műsorokhoz való ugráshoz, eszközök vezérléséhez és sok máshoz – csak kérdezze meg a Google-t.

Beállítások

3. Beállítások

Lehetővé teszi a TV különféle teljesítményének beállítását.

1. Nyomja meg a </> gombot a „Beállítások” kiválasztásához, amely a képernyő jobb felső sarkában található.
2. A ^/v gombbal válassza ki a módosítani kívánt opciót a Beállítások menüben.
3. Nyomja meg az [OK] gombot a belépéshez.

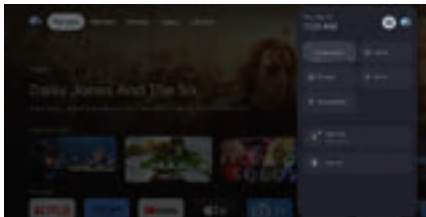

Csatorna és bemenetek

Jelenítse meg a pásztázási almenüt a különböző csatornatelepítési módok alapján.

1. Nyomja meg a ^/v gombot a „Csatorna forrás” és bemenetek kiválasztásához.
2. Nyomja meg az [OK] gombot a „Csatornák” menübe való belépéshez, majd a ^/v gombbal válassza ki az Analóg, Antenna, Kábel stb. lehetőséget a csatornák kereséséhez.
3. Nyomja meg a ^/v gombot a „Bemenetek” kiválasztásához, nyomja meg az [OK] gombot a „Bemenetek” kiválasztásához, majd nyomja meg a ^/v gombot a HDMI1, HDMI2, HDMI3, HDMI4, Kompozit stb.



Hálózat és Internet

Adja meg az összes hálózati beállítást, és ellenőrizze a kapcsolatot, ha csatlakozási problémái vannak.

1. Nyomja meg a ^/v gombot a „Network & Internet” kiválasztásához a beállítások menüben.
2. Nyomja meg a ^/v gombot a kiválasztáshoz: Wi-Fi/Új hálózat hozzáadása/A keresés mindig elérhető/Proxybeállítások/IP-beállítások.



Rendszer

1. Nyomja meg a ^/v gombot, és válassza ki a Névjegy, Dátum és idő, Időzítő, Nyelv, Bemenetek, Kép, Hang, Google Asszisztens, Visszaállítás és egyéb lehetőségeket.
2. Nyomja meg az [OK] gombot, hogy a megfelelő albeállításra ugorjon.

Beállítások



Ról ról

1. Nyomja meg a ^/v gombot további információk megtekintéséhez, mint például a rendszerfrissítés, az eszköznév, az újraindítás, az állapot stb.
2. Nyomja meg a ← gombot az előző menühöz való visszatéréshez.
Nyomja meg a ← gombot a menüből való kilépéshez.



* A fenti képek csak tájékoztató jellegűek; részletekért tekintse meg a terméket.

Gyári beállítások visszaállítása

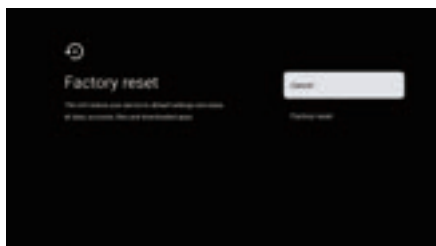

Ha a Gyári beállítások visszaállítása van kiválasztva, akkor az összes adatot törli az eszköz belső tárhelyéről, beleértve a Google-fiókját, a rendszer- és alkalmazásadatokat és beállításokat, valamint a letöltött alkalmazásokat.



TV forrás beállítása

4. TV forrás beállítása

A TV forrásának megadása a kezdőlapon:

1. Nyomja meg a  gombot a bemeneti forrás kiválasztásához.
2. Nyomja meg a  gombot, majd válassza a „Csatornák” lehetőséget, majd válassza az „Új csatornák elérhető” lehetőséget a belépéshez.

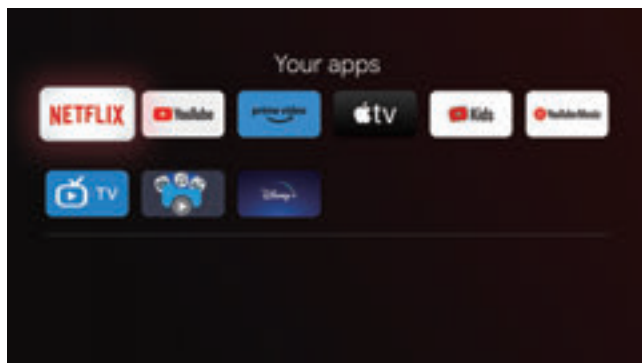

Fiókok és bejelentkezés

5. Fiókok és bejelentkezés

Az alkalmazások eléréséhez és letöltéséhez be kell jelentkeznie egy Google-fiókkal.

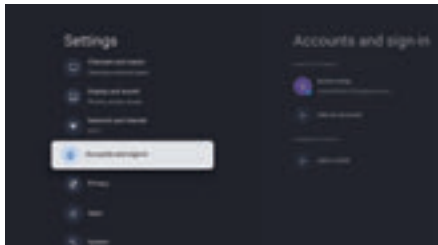

A Google Play megnyitása után a rendszer felkéri, hogy jelentkezzen be, vagy hozzon létre új fiókot.

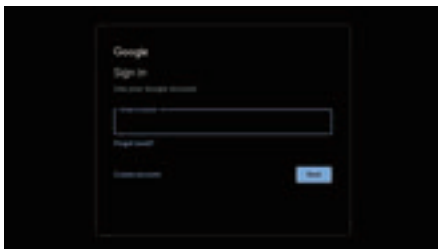

Miután bejelentkezett, az alábbi oldalra kerül, görgesse a letölthető alkalmazások listáját, vagy lépjen a keresés gombra, és keressen szöveg beírásával vagy a Google-tól a hangos távirányítóján.

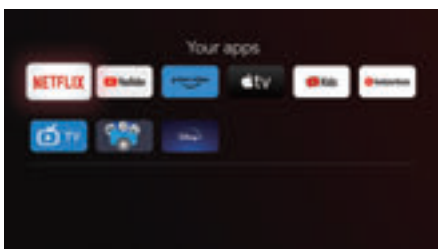

* A fenti képek csak tájékoztató jellegűek, a részletekért tekintse meg a terméket.

Műszaki adatok

Nincs áramellátás	<ul style="list-style-type: none"> Ellenőrizze, hogy a TV elektromos csatlakozója be van-e dugva. Ha még mindig nincs áramellátás, húzza ki a csatlakozót, és 6 másodperc múlva dugja be ismét. És kapcsolja be újra a TV-t
A jelvétel nem megfelelő	<ul style="list-style-type: none"> Szellemképet okozhat, ha magas épület vagy magas hegy található a TV közelében. A képhatást beállíthatja kézikönyv: olvassa el a jelvétel kézikönyvét vagy változtassa meg a külső antenna irányát. Ha beltéri antennát használ: egyes pozíciókban a vétel nehezebb lehet, módosítsa az antenna irányát a kép beállításához. Ha nem sikerül beállítani, kültéri antennát kell használnia.
Nincs kép	<ul style="list-style-type: none"> Ellenőrizze, hogy a TV hátulján lévő antenna megfelelően csatlakozik-e. Próbáljon másik csatornát választani és ellenőrizze, hogy a TV-vel van-e probléma
A videó működik hang nélkül	<ul style="list-style-type: none"> Növelje a hangerőt. Ellenőrizze, hogy a TV nincs-e elnémítva, és nyomja meg a Mute gombot a hang visszaállításához.
A hang rendben, színhiba vagy nincs kép.	<ul style="list-style-type: none"> Növelje a kontrasztot és a fényerőt.
Státikus kép és zaj	<ul style="list-style-type: none"> Ellenőrizze, hogy a TV hátulján lévő antenna csatlakozik-e.
Szagatott vonal	<ul style="list-style-type: none"> Lehet, hogy egy elektromos készülék interferenciája, kapcsolja ki az ilyen készülékeket, például hajszárítót, porszívót, stb.
Árnykép vagy képkettőződés A TV nem reagál a távirányítóra.	<ul style="list-style-type: none"> Lehet, hogy az antenna elhelyezkedése nem megfelelő. Használjon magas tartószerkezetes antennát a képminőség javítása érdekében. Működtesse a távirányítót a TV távirányító érzékelőjének közvetlen közelében. Ha a TV még mindig nem reagál, ellenőrizze, hogy a műanyag zacskó a távirányítón van-e még. Ellenőrizze, hogy az elem jó helyen van-e. Cserélje ki az elemet. A TV készenléti üzemmódba kapcsol, ha a távirányító néhány percig nem reagál.
Nincs videó (PC üzemmód)	<ul style="list-style-type: none"> Ellenőrizze, hogy a kijelző kábel a megfelelő HDMI csatlakozóhoz csatlakozik-e. Ellenőrizze, hogy nincs-e megtörve a kijelző kábel.
Függőleges villogás (PC mód)	<ul style="list-style-type: none"> Lépjen be a főmenübe, és használja a Video Display Noise opció szabályozóját a függőleges vonal eltüntetéséhez.
Vízszintes elválasztó vonal (PC mód)	<ul style="list-style-type: none"> Állítsa be a főmenüben az Audio Sound Horizontal opciót a vízszintes elválasztó vonal eltüntetéséhez.
A képernyő túl világos vagy túl sötét (PC mód)	<ul style="list-style-type: none"> Állítsa be a kontrasztot és a fényerőt a főmenüben.
A PC funkció nem válaszol	<ul style="list-style-type: none"> Ellenőrizze a számítógép beállításában, hogy a kijelző felbontása kompatibilis-e
Elválasztó vonal az RCA csatlakozáson	<ul style="list-style-type: none"> Használjon jó minőségű csatlakozó kábelt. Húzza ki a csatlakozó zsinórt, várjon 30 másodpercet, majd dugja vissza. Ha
A probléma még mindig fennáll,	<ul style="list-style-type: none"> A TV hibás. Ne próbálja saját maga megjavítani, lépjen kapcsolatba a szerviz ügyfélszolgálatával.

A kép beéghet és a fényerő csökkenhet, ha a TV-t sokáig olyan üzemmódban vagy Menüpontra tartja, amely nagy fényerő- és kontrasztkülönbségekkel rendelkezik, ezzel maradandó károsodást okozva.

Műszaki adatok

Kijelző méret	Energiafelhasználás	Főbb kiegészítők
43"	100W/120W	Felhasználói kézikönyv x1 Távírányító x1 Tápkábel x1
50"	120W/140W	
55"	140W/170W	
65"	200W	
75"	240W	

★ LIFE TIME : 60,000 Hrs



A HDMI és HDMI High-Definition Multimedia Interface kifejezések, valamint a HDMI logó a HDMI Licensing LLC védjegyei vagy bejegyzett védjegyei az Egyesült Államokban és más országokban.

FIGYELEM

Soha ne helyezzen televíziót instabil helyre. Egy televíziókészülék leeshet, súlyos személyi sérülést vagy halált okozva. Sok sérülés, különösen a gyermekek esetében, elkerülhető olyan egyszerű óvintézkedésekkel, mint például:

1. A televíziókészülék gyártója által javasolt szekrények vagy állványok használata.
2. Csak olyan bútorokat használjon, amelyek biztonságosan el tudják tartani a televíziókészüléket.
3. Ügyeljen arra, hogy a televíziókészülék ne lógjon túl a tartóbútor szélén.
4. Ne helyezze a televíziókészüléket magas bútorokra (például szekrényekre vagy könyvespolcokra). Anélkül, hogy mind a bútort, mind a televíziókészüléket megfelelő támasztékhoz rögzítené.
5. A televíziókészüléket ne helyezze ruhára vagy más olyan anyagra, amely a televíziókészülék és az alátámasztó bútorok között lehet.
6. A gyermekek oktatása a bútorra való felmászás veszélyeiről, hogy elérjék a televíziókészüléket vagy annak kezelőszerveit.

Ha meglévő televízióját megtartják és áthelyezik, a fenti szempontokat kell alkalmazni.

Falra szerelhető csavar: 22-24 hüvelykes M4, 28-70 hüvelykes M6, 75 hüvelykes M8 Megjegyzés: ne lógjon ferdén, hogy elkerülje a leesés veszélyét.

A Google TV az eszköz szoftverélményének neve, és a Google LLC védjegye. A Google, YouTube, Chromecast built-in, Google Home, és további márkák a Google LLC védjegyei.

A Google Assistant nem érhető el bizonyos nyelveken és országokban. A szolgáltatások elérhetősége országonként és nyelvenként változhat.

Ez a felhasználói kézikönyv csak referenciaként szolgál.

Távírányító



⏻ A bekapcsolt és a készenléti üzemmód között kapcsolja a televíziót.

🔊 Állapotjelző lámpa.

🔊 Elnémítja vagy visszaállítja a televízió hangját.

INFO: Megjeleníti a jelenlegi csatornára vonatkozó információkat, például a pontos időt és a csatorna nevét.

TEXT: Nyomja meg a Teletext megnyitásához a műsor lejátszása alatt

👤 Gyerekek: Átkapcsolás Gyerekek üzemmódba.

🗣️ Google Assistant:
Parancsok kiadása a Google-nak a televízió hangvezérléséhez.

⚙️ Beállítás: A KEZDŐLAP oldalon ez a gomb az „Írányítópult” funkciót tölti be. A Live TV oldalon ez a gomb a „Menü” funkciót jelenti.

< ^ > v Navigációs gombok: FEL/BALRA/JOBBRA/LE kurzor.

← Vissza: Nyomja meg a menüben való visszalépéshez.

🏠 KEZDŐLAP: Megjeleníti a kezdőképernyőt.

📺 Live Guide: A Live TV EPG megnyitása.

V+/-: Nyomja meg a hangszint.

📺 Bemenetek: A jelforrás-opciók megjelenítése/kiválasztása.

AUDIO Hang: Megjeleníti a Hang Nyelve listát, és kiválaszthatja a hang nyelvét vagy formátumát, ha az rendelkezésre áll (csak akkor alkalmazható, ha a televízióműsor rendelkezik ezzel a funkcióval)

P +/-: Nyomja meg a csatornák kereséséhez.

NETFLIX:

Csatlakozik a NETFLIX-hez az online televízióműsorok és filmek nézéséhez (internetcsatlakozás szükséges).

📺 YouTube : Csatlakozik a YouTube oldalhoz (internetkapcsolat szükséges).

prime video :

Csatlakozik a Prime video oldalhoz (internetkapcsolat szükséges).

Disney+ :

Csatlakozik a Disney+ oldalhoz (internetkapcsolat szükséges).

EXIT Kilépés: Kilépés az OSD menüből.

Menü: Megjeleníti az OSD-t (Képernyőn megjelenő kijelző).

SUBT: FELIR.

📱 Apps: Megnyitja az Alkalmazások oldalt.

▶|: A legutóbbi/következő műsor lejátszása

🔴 PVR: A jelenlegi televízióműsor rögzítése.

* A Google Assistant nem érhető el bizonyos nyelveken és országokban. A szolgáltatások elérhetősége országonként és nyelvenként változhat.

FELHASZNÁLÓI TANÁCSOK

A 2014 március 14-én hozott 49-es számú jogalkotási rendelet alapján

“Az elektromos és elektronikus felszerelések hulladékairól szóló 2012/19/UE irányelv (RAEE)”

A terméken vagy a csomagoláson ábrázolt szimbólum azt jelenti, hogy a terméket ne kezelje háztartási hulladékként.

Adja le a terméket a megjelölt helyen, elektromos és elektronikus felszerelések újrahasznosítása céljából.

Előzze meg az emberek egészségére és a környezetre gyakorolt negatív hatásait azzal, hogy megfelelően hasznosítja újra a terméket.

Az újrahasznosítás hozzájárul a természeti erőforrások fenntartásához. További információért e termék újrahasznosításáról kérem forduljon a helyi hatósághoz, a háztartási hulladék feldolgozásáért felelős szervezethez vagy az üzlethez, ahol a terméket vásárolta.



A termékben lévő elemek/akkumulátorok helyes leselejtezése (A szelektív gyűjtőrendszerekkel rendelkező országokban alkalmazandó.) Ha ez a jelzés látható a telepen, a használati útmutatóban vagy a csomagoláson, az azt jelenti, hogy élettartamának végén a telep nem kezelhető háztartási hulladékként. Ha a Hg, Cd vagy Pb vegyjel van feltüntetve, az azt jelenti, hogy az elem a 2006/66/EK irányelvben meghatározott határérték fölötti mértékben tartalmaz higanyt, kadmiumot vagy ólmot. Az ilyen telepek nem megfelelő selejtezése esetén ezek az anyagok káros hatással lehetnek az emberi egészségre és a környezetre. A természeti erőforrások megóvása és az újrahasznosítás elősegítése érdekében ne dobja az akkumulátorokat vagy az elemeket a háztartási hulladék közé, hanem adja le őket a használt elemek gyűjtőhelyén.



FIGYELMEZTETÉS A FEJHALLGATÓ HASZNÁLATÁRÓL



A hordozható fejhallgató teljes hangerőn történő hosszú távú használat esetén halláskárosulást okozhat.

Környezeti feltételek

Működési hőmérséklet: 5–35 °C (41–95 °F)

Működési páratartalom: 20–75%, nem lecsapódó

Tárolási hőmérséklet: -15-45 °C (-5-113 °F)

Tárolási páratartalom: 10–90%, nem lecsapódó

BT maximális adóteljesítmény: 100 mW a 2,4 GHz – 2,4835 GHz tartományban

Wi-Fi maximális adóteljesítmény: 100 mW a 2,4 GHz – 2,4835 GHz, 5,15 GHz – 5,35 GHz és 5,47 GHz – 5,725 GHz



A berendezés 5 GHz-es WLAN (Wi-Fi) funkciója csak épületen belüli működtethető.

	BE	BG	CZ	DK	DE	EE	IE
	EL	ES	FR	HR	IT	CY	LV
	LT	LU	HU	MT	NL	AT	PL
	PT	RO	SI	SK	FI	SE	UK



Съдържание

Информация за безопасност	1
Важни мерки за безопасност	1
Бутони на телевизора и терминален интерфейс	2
Схема за свързване на външно устройство	2
Инсталирайте и свържете телевизора.....	3
Инструкции за инсталиране на стойка за телевизори	3
OSD	4
1.Първоначална настройка	4
2.НАЧАЛЕН ЕКРАН.....	8
3.Настройки	9
4.Настройка на източника на телевизия	11
5.Акаунти и вписване	12
Помощ.....	13
Спецификации	14
Дистанционно управление.....	15

Информация за безопасност

	<p>Знакът „удивителен в равностраничен триъгълник“ има за цел да предупреди потребителя за наличието на важни инструкции за работа в ръководството, съпровождащо устройството.</p>	<p style="text-align: center;">Внимание</p> <p style="text-align: center;">ОПАСНОСТ ОТ ТОКОВ УДАР</p> <p style="text-align: center;">ДА НЕ СЕ ОТВАРЯ</p>
	<p>Предупреждение:</p> <p>Знакът „светкавица в равностраничен триъгълник“ има за цел да предупреди потребителя за наличието на неизолувано опасно напрежение в затворената част на устройството, което може да е достатъчно високо, за да представлява опасност от удар.</p>	<p>При работата с този продукт се използва високо напрежение. За да намалите риска от токов удар, не отстранявайте капака на кутията. За обслужване се обрънете към квалифициран сервизен персонал</p> <p>Ако телевизорът претърпи промени или груби корекции, или е пострадал от токов удар, не се опитвайте да извършвате поддръжка. При необходимост от основен ремонт се обрънете към клиентските центрове.</p>

Важни мерки за безопасност

- 1) Прочетете тези инструкции.
 - 2) Спазвайте тези инструкции.
 - 3) Прочетете всички предупреждения.
 - 4) Следвайте всички инструкции.
 - 5) Не използвайте това устройство в близост с вода.
 - 6) Почистявайте само със суха кърпа.
 - 7) Не блокирайте вентилационните отвори. Инсталирайте в съответствие с инструкциите на производителя.
 - 8) Не инсталирайте в близост до източници на топлина като радиатори, вентилационни решетки, печки или други устройства (включително усилватели), които излъчват топлина.
 - 9) Не нарушавайте предпазната функция на двуполусния или заземения щепсел. Двуполусният щепсел има две контактни клеми като едната е по-широка. Заземеният щепсел има две контактни клеми и трети заземяващ щифт. Широката контактна клема или третият щифт са предназначени за Вашата безопасност. Ако предоставеният щепсел не влиза във Вашия контакт, обрънете се към електротехник за смяна на остарелия контакт.
 - 10) Пазете захранващия кабел от настъпване или прищипване, особено при щепсела, контакта и мястото, където излиза от устройството.
 - 11) Използвайте само приспособленията/аксесоарите, указани от производителя.
 - 12) Използвайте само с количката, стойката, статива, скобата или плота, указани от производителя, или предоставени с устройството. Ако се използва количка е необходимо повишено внимание при преместването на комплекта количка/устройство, за да се предотврати преобръщане и повреда.
 - 13) Изключвайте устройството по време на гръмотевични бури или когато не се използва за дълги периоди от време.
- Внимание:**
- 14) За да намалите риска от пожар или токов удар, не излагайте устройството на дъжд или влага.
 - 15) Щепселът на захранването се използва за изключване, изключеното устройство трябва да остане готово за работа.
 - 16) Контактът трябва да бъде инсталиран в близост до оборудването и да бъде леснодостъпен.
 - 17) Този продукт не трябва да се поставя в затворени пространства като например библиотека или шкаф, освен ако не е осигурена подходяща вентилация или не са спазени инструкциите на производителя.
 - 18) Устройството не трябва да се излага на капки или пръски и върху него не трябва да се поставят никакви съдове, пълни с течности, като например вази.
 - 19) Не поставяйте върху устройството източници на опасност (например съдове, пълни с течности, запалени свещи).
 - 20) Монтаж на стена или таван - уредът трябва да се монтира на стена или таван само съгласно препоръките на производителя.
 - 21)  Никога не поставяйте телевизора, дистанционното управление или батериите в близост с открит огън или други източници на топлина, включително пряка слънчева светлина. За да предотвратите разпространението на пожар, винаги дръжте свещи и други източници на огън далеч от телевизора, дистанционното управление и батериите.
 - 22) При нормална експлоатация USB терминалът трябва да се захранва с 0,5 А.
 - 23) Тези инструкции за поддръжка да се използват само от квалифициран персонал. За да намалите опасността от токов удар, не извършвайте поддръжка, различна от тази, която се съдържа в инструкциите за експлоатация, освен ако не сте квалифицирани за това.
 - 24) Батериите не трябва да бъдат излагани на прекалено висока температура, като например слънчеви лъчи, огън и т. н.
 - 25)  Това оборудване е от клас II или електрически уред с двойна изолация. То е проектирано така, че да не изисква заземяване.
 - 26) Максималната температура на околната среда при употреба е 45 градуса. Максималната надморска височина при употреба е 2000 метра.

Бутони на телевизора и терминален интерфейс

Бутони на телевизора

Megjegyzés: Az alábbi csak egy funkcionális diagram. És a különböző modellek tényleges helyzete és elrendezése eltérő lehet.

Един ключа:

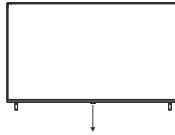

Натиснете този бутон в режим на готовност, за да включите и изключите телевизора.

Терминален интерфейс

Забележка: По-долу са различни потребителски интерфейси, реалната позиция и подредване, броят на различните модели може да бъде различен.

	<p>МИНИ AV / AV Входен порт за телевизор за свързване AV кабел</p>		<p>USB вход Свържете се към комбинирания изход на.Свържете USB устройство тук, за да възпроизведате неговите мултимедийни файлове.</p>
	<p>HDMI вход Вход за цифров сигнал от HDMI видео</p>		<p>ОПТИЧЕН изход Свързване на SPDIF приемника</p>
	<p>ANT 75 Свържете входа на антената / кабелния телевизор</p>		<p>RJ45 Свържете интернет.</p>
	<p>CI ЦИНСЛОТ Четецът на карти CI (общ интерфейс)това изисква CAM (модул за условен достъп) Използва се за платена телевизия</p>		<p>Изход за слушалки Когато слушалките са включени, Високоговорителите са забранени</p>



* Не докосвайте и не се доближавате до HDMI и USB терминалите и не позволявайте на електростатичния разряд да пречи на работата на тези терминали в USB режим, в противен случай телевизорът или телевизорът ще спрат да работят.

Схема за свързване на външно устройство

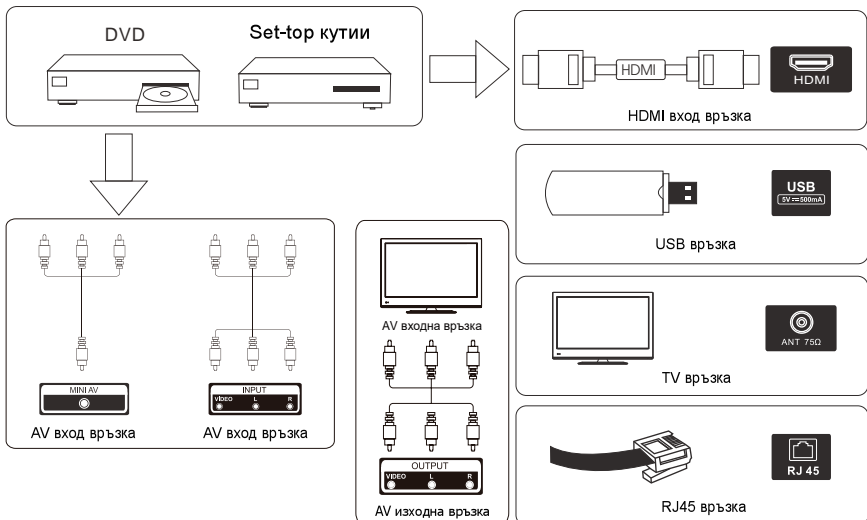

Инсталирайте и свържете телевизора

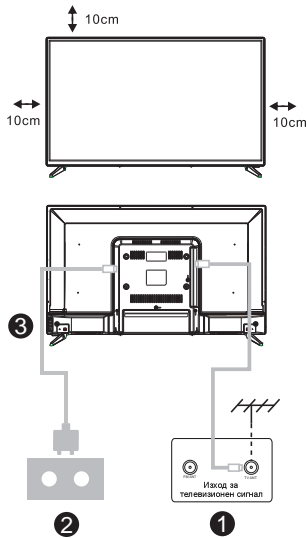

Настройте телевизора си

Да поставите телевизора на стабилно място, което може да поддържа теглото на телевизора, за да избегнете опасност, не слагайте телевизора близо до вода или отопление (като например светлина, свещ, отоплителна машина), не блокирайте вентилацията отзад на телевизора.

Свържете антената и захранването

1. Свържете антенния кабел към антенния контакт на гърба на телевизора.
2. За да включите захранващия кабел на телевизора (AC 100 - 240V ~ 50 / 60Hz).

Включете телевизора

3. Натиснете бутона за включване на телевизора, индикаторната светлина ще се светне в зелено.

Ако е в режим на готовност (светлината е червена), натиснете бутона за включване на дистанционното управление, за да включите телевизора.

Забележка: Ако в горната част на модела има слот за CI карта. силиконовият щепсел на слота за карта CI е в чантата за аксесоари (няма силиконов щепсел при модели без слота за карта CI), ако не използвате картата CI, поставете силиконовия щепсел в слота.

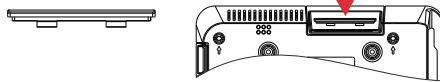

Забележка: Снимка само за справка.

Инструкции за инсталиране на стойка за телевизори

1. Отворете кашона и извадете телевизора и разпръснатите аксесоари и основата (някои модели нямат основа).
2. За да избегнете нараняване на телевизора, поставете го на масата покрит с мека подложка, с лицето надолу върху мека подложка, основата на стойката е фиксирана към телевизора с винтове.
3. прикрепете основата и свържете към телевизора.
4. инсталацията е завършена.

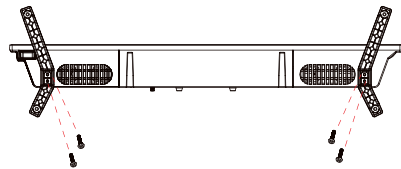

Забележка:

Чертежите са само за информация. Моля, обърнете внимание на подробностите за вашата подкрепа.

Първоначална настройка

1. Първоначалната настройка

За първата първоначална настройка съветникът за настройка на екрана ще ви води през настройката на вашия телевизор.

Моля, следвайте ръководството, за да настроите правилно вашия телевизор.

1.1 Сдвояване на Bluetooth дистанционно

1. Натиснете „НАЗАД“ и „Начало“ едновременно на дистанционното управление, за да влезете в режим на Bluetooth сдвояване. Светлинният индикатор на дистанционното управление ще мига при стартиране на режима на сдвояване.

2. Изберете иконата „Пропускане“, за да пропуснете режима на сдвояване.

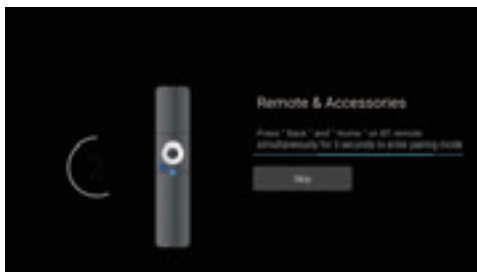

1.2 Избор на език

Използвайте бутоните \wedge/\vee , за да изберете системни езици, след което натиснете [OK] за потвърждение.

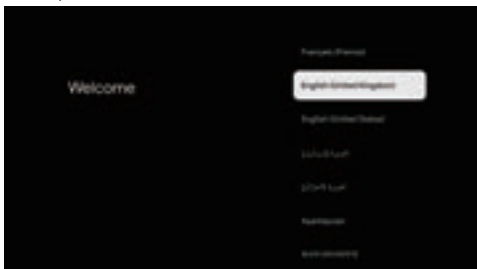

1.3 Избор на настройка на телевизора

Използвайте бутоните \wedge/\vee , за да изберете вашата настройка на телевизора, след което натиснете [OK], за да потвърдите.

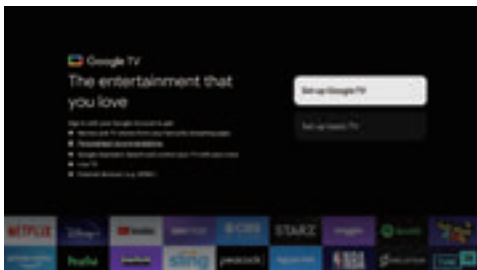

Първоначална настройка

1.3.1 Настройте Google TV™

1. Използвайте своя Android™ смарт телефон, за да изтеглите и отворите приложението Google Home на телефона си.

2. Използвайте Google Home, за да сканирате QR кода на телевизионното устройство.

3. Следвайте инструкциите в приложението Google Home.

Забележка: Натиснете „НАЗАД“, за да отмените

Ако просто искате да използвате телевизора си нормално, моля, изберете „Настройка на основна телевизия“

1.3.2 Настройте основна телевизия

Натиснете бутона „ОК“, за да отидете на следващата **страница**, за да изберете вашата wifi мрежа.

1.3.2.1 Конфигурирайте wifi мрежата

Натиснете бутоните \wedge/\vee , за да изберете Wi-Fi, към който искате да се свържете, въведете паролата и след това потвърдете, за да се свържете. Ако изберете „Пропускане“, това може да се извърши в началната страница или в менюто с настройки.

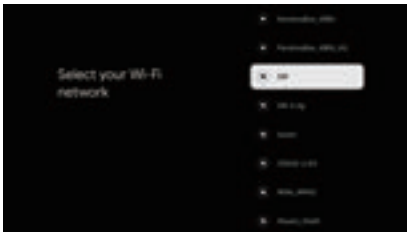

1.4 Условия за ползване

Като приемете Общите условия за подобряване на практическата работа с продукта, изберете „Приемам“, за да продължите с това условие.

Първоначална настройка



1.5 Услуги на Google

Изберете „Приемам“, за да потвърдите дали искате местоположението ви да бъде идентифицирано на вашия Google TV™ и да се съгласите автоматично да изпращате диагностична информация до Google, за да ви помогне да подобрите работата си с Google.



1.6 Сдвояване на Bluetooth дистанционно

Използвайте бутоните \wedge/\vee , за да изберете вашия регион или държава, след което натиснете **【OK】** за потвърждение.

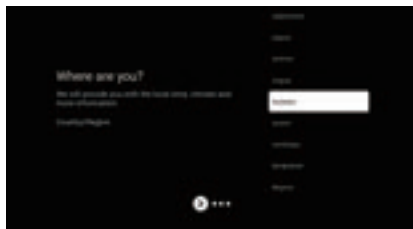

1.7 Условия за отказ от отговорност



Първоначална настройка

1.8 Настройка на режим на тунер

Използвайте бутоните \wedge/\vee , за да изберете Антена/Кабел/Сателит за сканиране на телевизионен канал, след което натиснете **【OK】** за потвърждение. Ако изберете „Пропускане“, сканирането на каналите може да се извърши в менюто.



1.9 Проверете настройките

Моля, проверете настройките в системните настройки, след което изберете „Стартиране сега“.



1.10 Възпроизвеждане на автоматични инсталации

Изберете инсталиране или деинсталиране на препоръчаните приложения, като използвате този процес. Изберете „Започнете да изследвате“ към следващата страница.



НАЧАЛЕН ЕКРАН

2. НАЧАЛЕН ЕКРАН

След като завършите първоначалната настройка, сега ще влезете в началната страница чрез екран или натиснете бутон , за да се покаже началната страница.

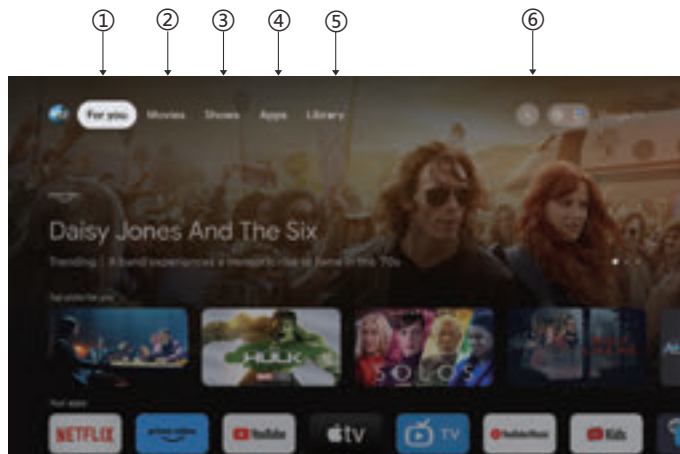

*Потребителският интерфейс на началния екран на някои държави може да се показва различно от горното изображение, моля, обърнете се към продукта за подробности.

1. За вас

Избрахте „За вас“, за да преглеждате съдържание от вашите приложения, интелигентно организирано специално за вас.

2. Филми и 3. Предавания

Открийте нови филми и предавания от вашите абонаменти. Предложенията въз основа на това, което сте гледали и това, което ви интересува, улесняват намирането на следващия ви любим.

4. Приложения

Избрахте „Приложения“, за да имате достъп до всички ваши приложения. В този ред са налични предварително инсталирани приложения.

5. Библиотека

Един списък за всички ваши открития. Когато видите интересно шоу или филм, добавете го към списъка си за гледане, за да следите новите си открития.

6. Търсене

Използвайте гласа си, за да прескачате до предавания, да управлявате устройства и други – просто попитайте Google.

Настройки

3. Настройки

Позволява да зададете различна производителност на вашия телевизор.

1. Натиснете бутона </>, за да изберете "Настройки", който е в горния десен ъгъл на екрана.
2. Натиснете бутона ^/v, за да изберете опцията, която искате да регулирате в менюто Настройки.
3. Натиснете [OK] за влизане.

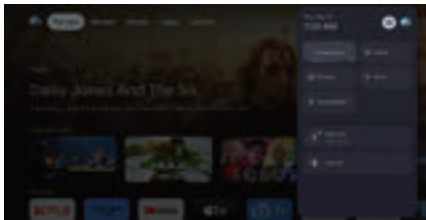

Канал и входове

Показване на подменюто за сканиране въз основа на различни режими на инсталиране на канали.

1. Натиснете бутона ^/v, за да изберете "Източник на канала" и входове".
2. Натиснете [OK], за да влезете в "Канали", след това натиснете ^/v изберете Аналогов, Антена, Кабел и т.н., за да сканирате каналите.
3. Натиснете бутона ^/v, за да изберете "Inputs", натиснете [OK], за да влезете в "Inputs", след това натиснете ^/v изберете HDMI1, HDMI2, HDMI3, HDMI4, Composite и т.н.



Мрежа и интернет

Коригирайте всички мрежови настройки и проверете връзката, ако имате проблеми с връзката.

1. Натиснете бутона ^/v, за да изберете "Мрежа и интернет" в менюто с настройки.
2. Натиснете бутона ^/v, за да изберете: Wi-Fi/Добавяне на нова мрежа/Винаги налично сканиране/Прокси настройки/IP настройки.



Система

1. Натиснете бутона ^/v, за да изберете опциите за Информация, Дата и час, Таймер, Език, Входящи данни, Картина, Звук, Google Асистент, Нулиране и други.
2. Натиснете бутона [OK], за да преминете към съответната подопция.

Настройки



ОТНОСНО

1. Натиснете бутона \wedge/\vee , за да проверите допълнителна информация като системна актуализация, име на устройство, рестартиране, състояние и др.
 2. Натиснете бутона \leftarrow , за да се върнете към предишното меню.
- Натиснете бутона \leftarrow за изход от менюто.



* Горните снимки са само за справка; моля, обърнете се към продукта за подробности.

Възстановяване на фабричните настройки

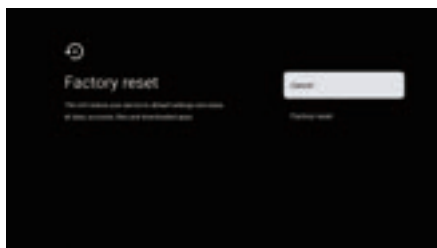

Ако е избрано Фабрично нулиране, това ще изтрие всички данни от вътрешното хранилище на вашето устройство, включително: вашия акаунт в Google, данни и настройки на системата и приложенията и изтеглените приложения.



Настройка на източника на телевизия

4. Настройка на телевизионен източник

За да въведете телевизионен източник в началната страница:

1. Натиснете бутона , за да изберете входен източник.
2. Натиснете бутона , след това изберете „Канали“ и изберете „Налични нови канали“, за да влезете.

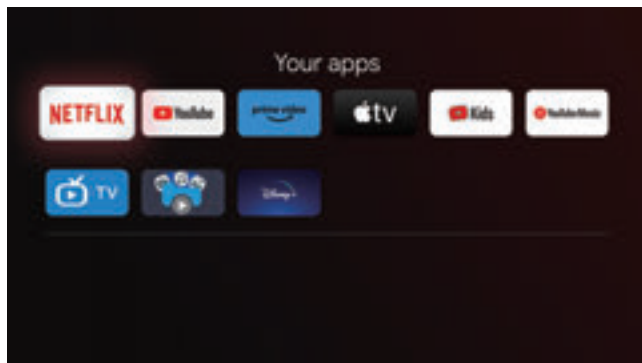

Акаунти и вписване

5. Акаунти и влизане

За да имате достъп и да изтеглите приложения, трябва да влезете с акаунт в Google.

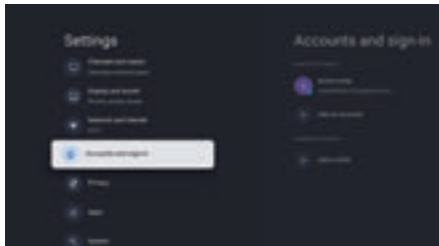

След като отворите Google Play, ще бъдете подканени да влезете или да създадете нов акаунт.

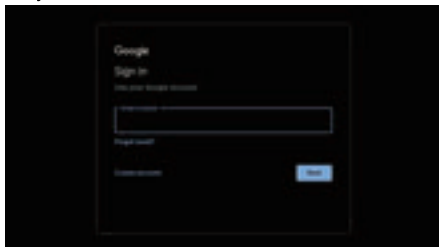

След като влезете, ще бъдете отведени до страницата по-долу, превъртете през списъка с приложения, налични за изтегляне, или отидете на бутона за търсене и потърсете чрез въвеждане на текст или като попитате Google на вашето гласово дистанционно.

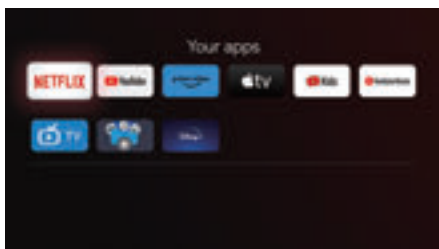

* Горните снимки са само за справка, моля, обърнете се към продукта за подробности.

Помощ

Няма сигнал	<ul style="list-style-type: none"> Проверете дали АС кабела на телевизора е включен. Ако все още няма сигнал, извадете кабела и го включете в контакта отново след 60 секунди. Отново включете телевизора.
Не приема правилно сигнал	<ul style="list-style-type: none"> Двойни или фантомни изображения може да се появят на екрана на телевизора ако има планини или високи сгради близо до мястото, на което се намирате Ако използвате вътрешна антена, поради някои причини, приемането на сигнал може да е по-трудно. Настройте позицията на антената за максимално добро приемане. Ако това не подобри картината, може да се наложи да преминете на външна антена.
Няма картина	<ul style="list-style-type: none"> Проверете дали антената е добре включена отзад на телевизора. Проверете другите канали, за да видите дали проблемът продължава
Картина без звук	<ul style="list-style-type: none"> Пробвайте да увеличите звука Проверете дали звука на телевизора е изключен
Има звук, но няма картина или картината е размазана	<ul style="list-style-type: none"> Опитайте да настроите контраста и осветеността
Статичен шум пречи на качеството на звука и картината	<ul style="list-style-type: none"> Проверете дали антената е добре включена отзад на телевизора
Размазани линии на екрана	<ul style="list-style-type: none"> Електрически уреди като например сешоар или прахосмукачка може да пречат на телевизора ви. Изключете тези електрически уреди.
Дистанционното не работи	<ul style="list-style-type: none"> Уверете се, че найлоновата опаковка, в която е било дистанционното при разпаковане е отстранена. Опитайте да използвате дистанционното на по-кратко разстояние от телевизора. Проверете дали сте поставили батериите правилно или пробвайте да сложите нови батерии в дистанционното. Телевизорът ще превключи на режим на готовност след няколко минути, ако не получи никаква команда.
Не възпроизвежда видео (режим телевизор)	<ul style="list-style-type: none"> Проверете дали кабела е включен в HDMI порта правилно или е огънат някъде
Вертикална мигаща линия (режим телевизор)	<ul style="list-style-type: none"> Влезте в основното меню и настройте вертикалното възпроизвеждане, за да елиминирате вертикалната линия.
Хоризонтално разкъсване (Режим телевизор)	<ul style="list-style-type: none"> Настройте хоризонталното изображение на картината, за да премахнете всякакви хоризонтални линии.
Мониторът е много светъл или тъмен (режим телевизор)	<ul style="list-style-type: none"> Настройте яркостта или контраста
Няма ответна реакция от компютъра	<ul style="list-style-type: none"> Проверете дали резолюцията на екрана на компютъра е настроена на съвместима с телевизора
Появяват се линии, когато устройството е включено към RCA порта	<ul style="list-style-type: none"> Уверете се, че използвате качествен кабел за целта.
Проблемите остават неразрешени	<ul style="list-style-type: none"> Извадете кабела от контакта и изчакайте 30 секунди, след това включете в контакта, ако проблемът продължава, не се опитвайте да поправите телевизора сами. Свържете се с центъра за услуги.

Не оставяйте телевизора да показва статична картина без значение дали е от видео на пауза, картина на менюто и др. за дълъг период от време, това може да повреди дисплея и може да доведе до изгаряне на изображението.

Спецификации

Размер на екрана	Потребление на енергия	Основни аксесоари
43"	100W/120W	Ръководство за потребителя x1 Дистанционно управление x1 Захранващ кабел x1
50"	120W/140W	
55"	140W/170W	
65"	200W	
75"	240W	

★ ЖИВОТ : 60,000 часа



Термините HDMI и HDMI High-Definition Multimedia Interface и логото HDMI са търговски марки или регистрирани търговски марки на HDMI Licensing LLC в Съединените щати и други страни.

ПРЕДУПРЕЖДЕНИЕ

Никога не поставяйте телевизор на нестабилно място. Телевизорът може да падне, причинявайки сериозно нараняване или смърт. Много наранявания, особено при деца, могат да бъдат избегнати, като се вземат прости предпазни мерки:

1. Използвайте шкафове или стойки, препоръчани от производителя на телевизора.
2. Използвайте само такива мебели, които могат безопасно да поддържат телевизора.
3. Уверете се, че телевизорът не надвисва над ръба на носещите мебели.
4. Не поставяйте телевизора върху високи мебели (например кухненски шкафове или библиотеки), без да закрепите както мебелите, така и телевизора към подходяща опора.
5. Не поставяйте телевизора върху платове или други материали, които могат да бъдат разположени между телевизора и поддържащите мебели.
6. Информирайте децата за опасностите при катерене по мебели, за да достигнат до телевизора или неговите средства за управление.

Ако запазвате и премествате настоящия си телевизор, трябва да приложите същите съображения, както по-горе.

.....
Закрепване за стена с винтове: 22-24 инча M4, 28-70 инча M6, 75 инча M8

Забележка: Не качвайте под ъгъл, за да избегнете риска от падане.

Google TV е софтуерната конфигурация на това устройство и е търговска марка на Google LLC. Google, YouTube, Chromecast built-in, Google Home, и други марки са търговски марки на Google LLC.

Google Асистент не е достъпен на някои езици и в някои държави. Наличността на услугите варира по държави и език.

Това ръководство за потребителя служи само за справка.

Дистанционно управление



Превключва телевизора между режим "включен" и режим "в готовност".

Индикаторна светлина.

Заглушава или възстановява звука на вашия телевизор.

INFO: Показва информация за текущия канал, като точен час и име на канала.

TEXT: Натиснете, за да въведете телекест, когато гледате програма.

Режим за деца: Превключва на режим за деца.

Google Асистент:
Използвайте Google с гласа си, за да контролирате вашия телевизор.

Настройка: На началната страница този бутон има функцията "Информационно табло". При Live TV (телевизия на живо), този бутон има функцията "Меню".

< ^ > v Навигационни бутони: Курсор
НАГОРЕ/НАЛЯВО/НАДЯСНО/НАДОЛУ.

< Назад: Натиснете, за да се върнете назад в менюто.

Начален екран: Показва началния екран.

Ръководство за телевизия на живо: Отваря електронното ръководство за Live TV (телевизия на живо).

V+/-: Натиснете, за да увеличите/намалите.

Източници: Показване/Избор на опции за източник на сигнала.

Audio: Показва списък с аудио езици с опция да изберете аудио език или аудио формат, ако е достъпен (приложимо само когато телевизионната програма има тази функция).

P +/-: Натиснете, за да сканирате каналите.

NETFLIX:

Свързва с NETFLIX за гледане на телевизионни предавания и филми онлайн (необходима е интернет връзка).

YouTube:

Свързва с YouTube (необходима е интернет връзка).

prime video :

Свързва с Prime video (необходима е интернет връзка).

Disney+ :

Свързва с Disney+ (необходима е интернет връзка).

EXIT Изход: Излизате от менюто на екрана за визуализация.

Меню: Показва екранното меню (OSD)

SUBT: Субтитри.

Приложения: Отваря страницата с приложения.

▶||: Пуска последната/следващата програма

PVR: Записва програма от Live TV (телевизия на живо).

*Google Асистент не е достъпен на някои езици и в някои държави. Наличността на услугите варира по държави и език.



Правилно изхвърляне на този продукт (отпадъчно електрическо и електронно оборудване) (Налично в страни със системи за разделно сметосъбиране) Маркировката на продукта, принадлежностите или неговата документация показват, че продуктът и неговите електронни принадлежности (напр. захранващ кабел, слушалки, USB кабел) не трябва да се изхвърлят заедно с битовите отпадъци след края на експлоатационния им живот. За да се избегне възможна опасност за околната среда или човешкото здраве от неконтролирано изхвърляне на отпадъци, отделяйте тези елементи от другите видове отпадъци и го рециклирайте по отговорен начин, за да съдействате за устойчивото повторно използване на суровините. Битовите потребители трябва да се обърнат или към магазина, откъдето са купили този уред, или към местните органи за подробни данни къде и как могат да предадат тези елементи за рециклиране, безопасно за околната среда. Потребителите от предприятията трябва да се обърнат към доставчика си и да проверят условията в договора за покупка. Това изделие и неговите електронни принадлежности не трябва да се смесват с други търговски отпадъци при изхвърляне.



Правилно изхвърляне на батериите в този продукт (Налично в страни със системи за разделно сметосъбиране) Тази маркировка на батерията, ръководството или опаковката показва, че батериите на продукта не трябва да се изхвърлят с битовия отпадък в края на живота им. Където е маркирано, символите на химичните елементи Hg, Cd или Pb показват, че батерията съдържа живак, кадмий и олово над референтните стойности в Директива 2006/66 на ЕО. Ако батериите не се изхвърлят правилно, тези вещества може да причинят вреда на човешкото здраве и околната среда. За да се предпазва околната среда и да се стимулира рециклирането, отделяйте батериите от други типове отпадък и ги рециклирайте в местните центрове за връщане на батерии.

Внимание



За предотвратяване на евентуално увреждане на слуха, не слушайте при високи нива на звука за дълги периоди.

Съображения за околната среда

Работна температура: 5–35 °C (41–95 °F)
 Работна влажност: 20–75%, без конденз

Температура на съхраняване: -15-45 °C (-5-113 °F)
 Влажност на съхраняване: 10–90%, без конденз

BT макс. мощност на предаване: 100mW при 2,4GHz – 2,4835GHz
 Wi-Fi макс. мощност на предаване: 100mW при 2,4GHz–2,4835GHz, 5,15GHz–5,35GHz & 5,47GHz–5,725GHz



C функцията 5 GHz WLAN (Wi-Fi) може да се работи само в закрити помещения.

	BE	BG	CZ	DK	DE	EE	IE
	EL	ES	FR	HR	IT	CY	LV
	LT	LU	HU	MT	NL	AT	PL
	PT	RO	SI	SK	FI	SE	UK

Περιεχόμενο

Πληροφορίες για την ασφάλεια.....	1
Σημαντικές μέτρα ασφάλειας.....	1
Κουμπιά τηλεόρασης και διεπαφή τερματικού.....	2
Διάγραμμα σύνδεσης εξωτερικής συσκευής.....	2
Εγκατάσταση και σύνδεση τηλεόρασης.....	3
Οδηγίες εγκατάστασης βάσης τηλεόρασης.....	3
OSD.....	4
1. Αρχική ρύθμιση.....	4
2.ΑΡΧΙΚΗ.....	8
3.Ρυθμίσεις.....	9
4.Ρύθμιση πηγής τηλεόρασης.....	11
5. Λογαριασμοί και είσοδος.....	12
Βοήθεια.....	13
Προδιαγραφές.....	14
Τηλεχειριστήριο.....	15

Πληροφορίες για την ασφάλεια

	<p>Το θαυμαστικό μέσα σε ένα ισόπλευρο τρίγωνο έχει ως στόχο να προειδοποιήσει τον χρήστη για την παρουσία σημαντικού χειρισμού εντός της βιβλιογραφίας που συνοδεύει τη συσκευή.</p>	<p>ΠΡΟΣΟΧΗ</p> <p>ΚΙΝΔΥΝΟΣ ΗΛΕΚΤΡΟΠΛΗΞΙΑΣ ΜΗΝ ΑΝΟΙΓΕΤΕ</p>
	<p>Προειδοποίηση Το σύμβολο του κεραυνού με άκρη βέλος μέσα σε ένα ισόπλευρο τρίγωνο έχει ως στόχο να προειδοποιήσει τον χρήστη για την παρουσία μη μονωμένης επικίνδυνης τάσης μέσα στο έγκλειστο μέρος των προϊόντων που μπορεί να φέρουν ανεπαρκές μέγεθος και μπορούν να φέρουν κίνδυνο ηλεκτροπληξίας σε άτομα.</p>	<p>Οι υψηλές τάσεις χρησιμοποιούνται για τον χειρισμό του παρόντος προϊόντος ώστε να μειωθεί ο κίνδυνος ηλεκτροπληξίας, μην αφαιρείτε το κάλυμμα του ντουλαπιού, για σέρβις ανατρέξτε σε εξειδικευμένο προσωπικό σέρβις</p> <p>Αν η τηλεόραση έχει τυχόν αλλαγές ή χονδροειδή προσαρμογή, υπάρχει κίνδυνος ηλεκτροπληξίας, μην επιχειρείτε να ανοίξετε ένα μηχανήμα για συντήρηση, επικοινωνήστε με κέντρα εξυπηρέτησης πελατών όταν χρειάζεται γενική επίσκεψη.</p>

Σημαντικές μέτρα ασφάλειας

- 1) Διαβάστε αυτές τις οδηγίες. 2) Διατηρήστε αυτές τις οδηγίες. 3) Προσεξτε όλες τις προειδοποιήσεις. 4) Ακολουθήστε όλες τις οδηγίες.
 - 5) Μη χρησιμοποιείτε την παρούσα συσκευή κοντά σε νερό. 6) Καθαρίστε μόνο με στεγνό πανί.
 - 7) Μην μπλοκάρετε τυχόν ανοίγματα εξαερισμού. Κάντε εγκατάσταση σύμφωνα με τις οδηγίες του κατασκευαστή.
 - 8) Μην κάνετε εγκατάσταση κοντά σε τυχόν πηγές θερμότητας όπως καλοριφέρ, γρίλιες θερμότητας, φούρνους ή άλλες συσκευές (συμπεριλαμβανομένων των ενσωχυτών) που παράγουν θερμότητα.
 - 9) Μην παρακωλύετε τον στόχο ασφαλείας του πολυμέσου ή γειωμένου βύσματος. Ένα πολυμέσο βύσμα που έχει δύο λεπίδες με μια λεπίδα πλατύτερη από την άλλη. Ένα γειωμένο βύσμα που έχει δύο λεπίδες και μια τρίτη ακίδα γείωσης. Η πλατιά λεπίδα ή η τρίτη ακίδα παρέχονται για την ασφάλειά σας. Αν το παρεχόμενο βύσμα δεν ταιριάζει με την έξοδο σας, συμβουλευτείτε έναν ηλεκτρολόγο για αντικατάσταση της απαρχαιωμένης εξόδου.
 - 10) Προστατέψτε το καλώδιο τροφοδοσίας ώστε να μην πατηθεί ή πιεστεί συγκεκριμένα στα Βύσματα, σε υποδοχές ευκολίας και στο σημείο από όπου βγαίνει από τη συσκευή.
 - 11) Να χρησιμοποιείτε μόνο συνημμένα/εξαρτήματα που καθορίζει ο κατασκευαστής.
 - 12) Να χρησιμοποιείται μόνο με το καρότσι, τη βάση, τη βάση, την υποστήριξη ή τη τραπέζι που καθορίζει ο κατασκευαστής ή που πωλείται μαζί με τη συσκευή. Όταν χρησιμοποιείτε ένα καρότσι, κάντε το με προσοχή όταν μετακινείτε τον συνδυασμό καρότσι/συσκευή για να αποφύγετε τυχόν τραυματισμό από αναποδογύρισμα.
 - 13) Αποσυνδέστε την παρούσα συσκευή από την πρίζα κατά τη διάρκεια καταγιδών με αστραπές ή όταν δεν τη χρησιμοποιείτε για μεγάλα χρονικά διαστήματα.
- Προσοχή:
- 14) Για να μειωθεί ο κίνδυνος πυρκαγιάς ή ηλεκτροπληξίας, μην εκθέτετε την παρούσα συσκευή σε βροχή ή υγρασία.
 - 15) Το βύσμα παροχής ρεύματος χρησιμοποιείται ως συσκευή αποσύνδεσης, η συσκευή αποσύνδεσης πρέπει να παραμένει έτοιμη για χειρισμό.
 - 16) Η υποδοχή εξόδου πρέπει να εγκατασταθεί κοντά στον εξοπλισμό και πρέπει να είναι άμεσα προσβάσιμη.
 - 17) Το παρόν προϊόν δεν πρέπει ποτέ να τοποθετείται σε ενσωματωμένη εγκατάσταση όπως σε βιβλιοθήκη ή ραφιέρα εκτός και αν παρέχεται κατάλληλος εξαερισμός ή αν έχουν τηρηθεί οι οδηγίες του κατασκευαστή.
 - 18) Η συσκευή δεν πρέπει να εκθέτεται σε διαρροές ή πιπιλίσματα και δεν πρέπει να τοποθετείται πάνω στη συσκευή κανένα αντικείμενο γεμισμένο με υγρό, όπως βάζα.
 - 19) Μην τοποθετείτε τυχόν πηγές που είναι επικίνδυνες για τη συσκευή (π.χ. Αντικείμενα γεμισμένα με υγρό, αναμμένα κεριά).
 - 20) Στερεώστε σε τοίχο ή οροφή - Η συσκευή πρέπει να στερεώνεται σε τοίχο ή σε οροφή μόνο όπως απαιτείται από τον κατασκευαστή.
 - 21)  Μην τοποθετείτε ποτέ το τηλεχειριστήριο της τηλεόρασης ή τις μπαταρίες κοντά σε γυμνές φλόγες ή άλλες πηγές θερμότητας, συμπεριλαμβανομένου του άμεσου ηλιακού φωτός. Για να εμποδίσετε την εξάπλωση της πυρκαγιάς, να διατηρείτε κάθε φορά τα κεριά ή άλλες φλόγες μακριά από το τηλεχειριστήριο της τηλεόρασης και από τις μπαταρίες.
 - 22) Το τερματικό USB πρέπει να είναι φορτωμένο με 0,5 A υπό κανονική λειτουργία. Αυτές οι οδηγίες σέρβις είναι μόνο για χρήση από εξειδικευμένο προσωπικό για σέρβις. Για τη μείωση του κινδύνου ηλεκτροπληξίας μη διεξάγετε οποιαδήποτε εργασία σέρβις πέραν από αυτές που περιγράφονται στις οδηγίες λειτουργίας εκτός και αν έχετε τα προσόντα να το κάνετε αυτό.
 - 23) Η μπαταρία δεν πρέπει να εκτίθεται σε περιττή θερμότητα όπως σε ακτίνες του ήλιου, φωτιά ή σε είδη παρόμοιας φύσεως.
 - 24) Ο παρόν εξοπλισμός είναι ηλεκτρική συσκευή Κλάσης II ή διπλής μόνωσης. Έχει σχεδιαστεί με τέτοιο τρόπο ώστε να μην απαιτεί σύνδεση ασφαλείας με ηλεκτρική γείωση
 - 25) Η μέγιστη θερμοκρασία περιβάλλοντος χρήσης είναι 45 βαθμοί. Το μέγιστο υψόμετρο χρήσης είναι 2000 μέτρα

Κουμπιά τηλεόρασης και διεπαφή τερματικού

Κουμπιά τηλεόρασης

Σημείωση: Το ακόλουθο είναι μόνο λειτουργικό σχήμα και η πραγματική θέση και διάταξη διαφορετικών μοντέλων μπορεί να διαφέρουν. Ένα πλήκτρο.

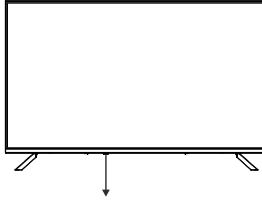

Πατήστε αυτό το κουμπί σε λειτουργία αναμονής για να ενεργοποιήσετε/απενεργοποιήσετε την τηλεόραση.

Διεπαφή τερματικού

Σημείωση: Το ακόλουθο είναι η διεπαφή διαφόρων τερματικών, η πραγματική θέση και διάταξη, ο αριθμός διαφορετικών μοντέλων μπορεί να διαφέρουν.

	Εισόδος AV (MINI) / Εισόδος AV Θώρα εισόδου τηλεόρασης για σύνδεση του καλωδίου Mini AV.		Εισόδος USB Συνδέστε μια συσκευή USB εδώ για αναπαραγωγή των αρχείων πολυμέσων της.
	ΥΠΟΔΟΧΗ CI Η CI (κοινή διεπαφή) εισόδου αναγνώστη καρτών απαιτεί CAM (μονάδα πρόσβασης υπό όρους) που χρησιμοποιείται για τηλεόραση επί πληρωμή.		Έξοδος OPTICAL Συνδέστε τον λήπτη SPDIF.
	Εισόδος HDMI Εισόδος ψηφιακού σήματος από τον σύνδεσμο βίντεο HDMI.		RJ45 Συνδέστε το διαδίκτυο.
	ANT 75 Συνδέστε την κεραία/είσοδος καλωδίου τηλεόρασης (75A/HF/UHF)		έξοδος ακουστικών Όταν τα ακουστικά είναι συνδεδεμένα, τα ηχεία είναι απενεργοποιημένα.



*Μην αγγίζετε ή μη βρίσκεστε κοντά στο HDMI, τα τερματικά USB, και αποφύγετε την ηλεκτροστατική αποφόρτιση ώστε να μην διαταραχθούν αυτά τα τερματικά ενώ βρίσκεται σε λειτουργία USB, διαφορετικά θα κάνει την τηλεόραση να σταματήσει να λειτουργεί ή να έχει μη φυσιολογική κατάσταση.

Διάγραμμα σύνδεσης εξωτερικής συσκευής

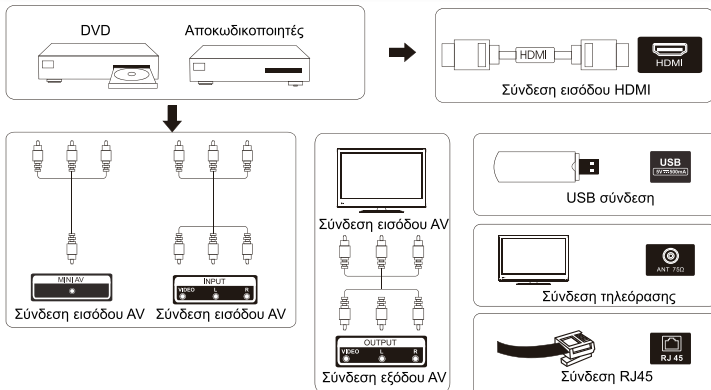

Εγκατάσταση και σύνδεση τηλεόρασης

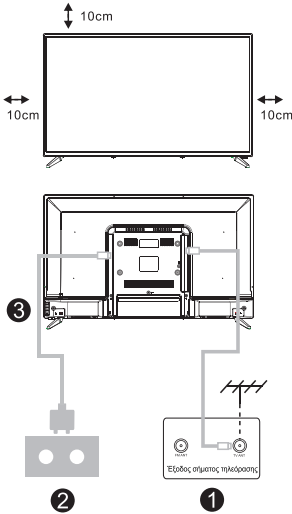

Τοποθέτηση της τηλεόρασής σας

Τοποθετήστε την τηλεόρασή σας σε σταθερό σημείο το οποίο μπορεί να υποστηρίξει το βάρος της τηλεόρασης.

Για να αποφύγετε τον κίνδυνο, παρακαλούμε μην τοποθετείτε την τηλεόραση κοντά σε νερό ή σε σημείο θέρμανσης (όπως φως, κέρι, μηχανήμα θέρμανσης), μην μπλοκάρτε τον εξαερισμό στο πίσω μέρος της τηλεόρασης.

Σύνδεση κεραίας και ρεύματος

1. Συνδέστε το καλώδιο της κεραίας στην υποδοχή της κεραίας στο πίσω μέρος της τηλεόρασης.

Συνδέστε το καλώδιο τροφοδοσίας της τηλεόρασης (Εναλλασσόμενο ρεύμα 100-240V~ 50/60HZ).

Ενεργοποίηση τηλεόρασης

3. Συνδέστε την παροχή τροφοδοσίας, εισάγετε τη λειτουργία αναμονής (κόκκινο φως), πατήστε το κουμπί τροφοδοσίας της τηλεόρασης ή το κουμπί τροφοδοσίας πάνω στο τηλεχειριστήριο για να ενεργοποιήσετε την τηλεόραση.

Σημείωση: Αν το μοντέλο έχει μια υποδοχή καρτών CI στο πάνω μέρος του, τότε μπορεί να βρεθεί ένα βύσμα σιλικόνης για την υποδοχή καρτών CI μέσα στην τσάντα εξαρτημάτων (για μοντέλα χωρίς υποδοχή καρτών CI, δεν υπάρχει κανένα τέτοιο βύσμα σιλικόνης), παρακαλούμε εισάγετε το βύσμα σιλικόνης μέσα στην υποδοχή όταν δεν χρησιμοποιείται η κάρτα CI.

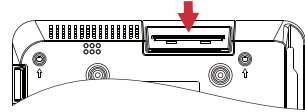

Σημείωση: Η εικόνα είναι μόνο προς αναφορά.

Οδηγίες εγκατάστασης βάσης τηλεόρασης

1. Ανοίξετε το χαρτοκιβώτιο και αφαιρέστε την τηλεόραση και τα διάσπαρατα εξαρτήματα και τη βάση (μερικά μοντέλα χωρίς βάση).

2. Για να αποφύγετε τη φθορά της τηλεόρασης, παρακαλούμε καλύψτε τη με μαλακό ύφασμα, τοποθετήστε τη πάνω στο τραπέζι με την οθόνη να κοιτά προς το μαλακό ύφασμα και βιδώστε τον λαιμό της βάσης στην τηλεόραση.

3. Βιδώστε τη βάση και συνδέστε τη με την τηλεόραση.

4. Η εγκατάσταση έχει ολοκληρωθεί.

Σημείωση:

Η εικόνα είναι μόνο προς αναφορά.

Παρακαλούμε επικρατήστε σε είδος.

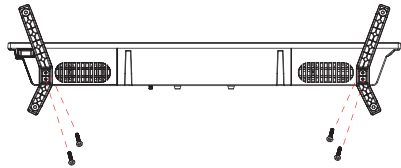

Αρχική ρύθμιση

1. Αρχική ρύθμιση

Για την πρώτη αρχική ρύθμιση, ο οδηγός ρύθμισης στην οθόνη θα σας καθοδηγήσει στη ρύθμιση της τηλεόρασής σας.

Ακολουθήστε τον οδηγό για να ρυθμίσετε σωστά την τηλεόρασή σας.

1.1 Σύζευξη τηλεχειριστηρίου Bluetooth

1. Πατήστε ταυτόχρονα «BACK←» και «Home🏠» στο τηλεχειριστήριο για να εισέλθετε στη λειτουργία σύζευξης Bluetooth. Η ενδεικτική λυχνία στο τηλεχειριστήριο θα αναβοσβήνει όταν ξεκινά η λειτουργία σύζευξης.

2. Επιλέξτε το εικονίδιο «Παράλειψη» για να παραλείψετε τη λειτουργία σύζευξης.



1.2 Επιλογή γλώσσας

Χρησιμοποιήστε τα κουμπιά \wedge/\vee για να επιλέξετε γλώσσες συστήματος και, στη συνέχεια, πατήστε [OK] για επιβεβαίωση.



1.3 Επιλογή ρύθμισης τηλεόρασης

Χρησιμοποιήστε τα κουμπιά \wedge/\vee για να επιλέξετε τη ρύθμιση της τηλεόρασής σας και, στη συνέχεια, πατήστε [OK] για επιβεβαίωση.

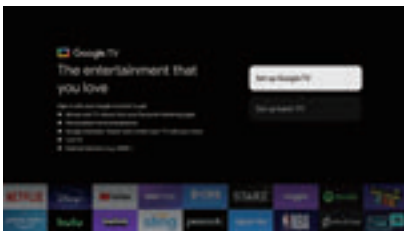

Αρχική ρύθμιση

1.3.1 Ρύθμιση του Google TV™

1 .Χρησιμοποιήστε το έξυπνο τηλέφωνο Android™ για να κατεβάσετε και να ανοίξετε την εφαρμογή Google Home στο τηλέφωνό σας.

2 .Χρησιμοποιήστε το Google Home για να σαρώσετε τον κωδικό QR στη συσκευή τηλεόρασης.

3 .Ακολουθήστε τις οδηγίες στην εφαρμογή Google Home.

Σημείωση: Πατήστε "BACK" για ακύρωση

Εάν θέλετε απλώς να χρησιμοποιείτε την τηλεόρασή σας κανονικά, επιλέξτε "Ρύθμιση βασικής τηλεόρασης"

1.3.2 Ρύθμιση βασικής τηλεόρασης

Πατήστε το κουμπί "OK" για να εισέλθετε στην επόμενη σελίδα για να επιλέξετε το δίκτυο wifi σας.

1.3.2.1 Διαμόρφωση του δικτύου wifi

Πατήστε τα κουμπιά \wedge/\vee για να επιλέξετε το Wi-Fi στο οποίο θέλετε να συνδεθείτε, εισαγάγετε τον κωδικό πρόσβασης και, στη συνέχεια, επιβεβαιώστε τη σύνδεση. Εάν επιλέξετε "Παράλειψη", θα μπορούσε να εκτελεστεί στην αρχική σελίδα ή στο μενού ρυθμίσεων.

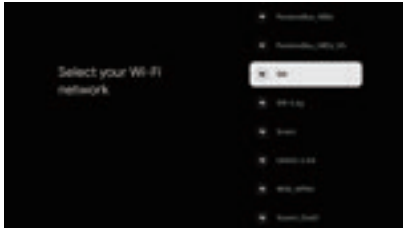

1.4 Όροι Παροχής Υπηρεσιών

Αποδεχόμενοι τους Όρους Παροχής Υπηρεσιών για να βελτιώσετε την εμπειρία του προϊόντος, επιλέξτε "Αποδοχή" για να συνεχίσετε με αυτήν την προϋπόθεση.

Αρχική ρύθμιση



1.5 Υπηρεσίες Google

Επιλέξτε "Αποδοχή" για να επιβεβαιώσετε εάν θέλετε να προσδιορίζεται η τοποθεσία σας στο Google TV σας και συμφωνήσετε να αποστέλλονται αυτόματα διαγνωστικά στοιχεία για να βελτιώσετε την εμπειρία σας.



1.6 Επιλέξτε περιοχή ή χώρα

Χρησιμοποιήστε τα κουμπιά \wedge/\vee για να επιλέξετε την περιοχή ή τη χώρα σας και, στη συνέχεια, πατήστε [OK] για επιβεβαίωση.

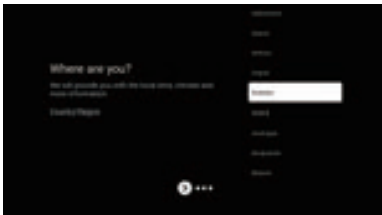

1.7 Όροι αποποίησης ευθύνης



Αρχική ρύθμιση

1.8 Ρύθμιση λειτουργίας δέκτη

Χρησιμοποιήστε τα κουμπιά \wedge/\vee για να επιλέξετε Antenna/Cable/Satellite για σάρωση τηλεοπτικού καναλιού και, στη συνέχεια, πατήστε [OK] για επιβεβαίωση. Εάν επιλέξετε "Παράλειψη", η σάρωση καναλιών μπορεί να πραγματοποιηθεί στο μενού.

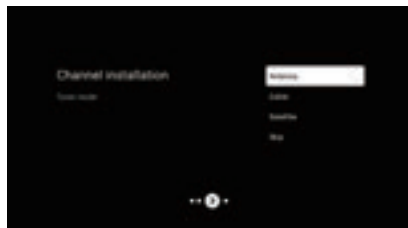

1.9 Ελέγξτε τις ρυθμίσεις

Επαληθεύστε τις ρυθμίσεις στις ρυθμίσεις συστήματος και, στη συνέχεια, επιλέξτε "Εναρξη τώρα".

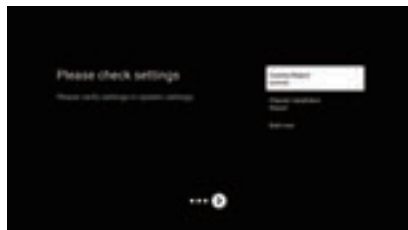

1.10 Παιξτε Αυτόματες Εγκαταστάσεις

Επιλέξτε εγκατάσταση ή απεγκατάσταση των προτεινόμενων εφαρμογών χρησιμοποιώντας αυτήν τη διαδικασία.

Επιλέξτε "Εναρξη εξερεύνησης" στην επόμενη σελίδα.



2.ΑΡΧΙΚΗ

Μόλις ολοκληρώσετε την αρχική ρύθμιση, θα εισέλθετε τώρα στην αρχική οθόνη ή θα πατήσετε το κουμπί  για να εμφανιστεί η αρχική σελίδα.

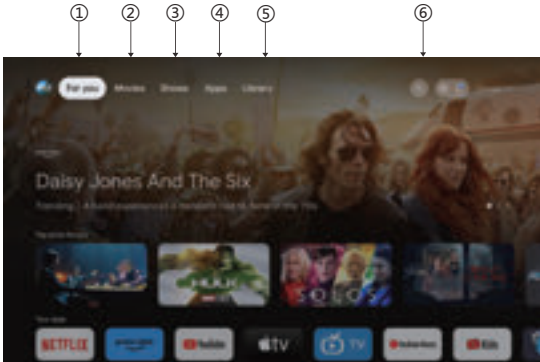

*Η διεπαφή χρήστη της αρχικής οθόνης ορισμένων χωρών μπορεί να εμφανίζει διαφορετική από την παραπάνω εικόνα, ανατρέξτε στο προϊόν για λεπτομέρειες.

1 .Για σένα

Επέλεξε το «Για να περιηγηθείτε σε περιεχόμενο από όλες τις εφαρμογές σας, οργανωμένο έξυπνα μόνο για εσάς».

2 .Ταινίες & 3. Εκπομπές

Παρακολουθήστε ζωντανά τα όσα συμβαίνουν. Οι ταινίες και οι εκπομπές ομαδοποιούνται με τρόπους που αντικατοπτρίζουν τα ενδιαφέροντά σας. Έτσι, μπορείτε να τρώτε τα αγαπημένα σας έπος και να βρείτε το δρόμο σας σε αχατογράφητους κόσμους.

4 .Εφαρμογές

Επιλέξτε τις "Εφαρμογές" για να έχετε πρόσβαση σε όλες τις εφαρμογές σας. Οι προεγκατεστημένες εφαρμογές είναι διαθέσιμες για εσάς σε αυτήν τη σειρά.

5 . Βιβλιοθήκη

Βρείτε τις αγορές, τις ενοικιάσεις σας και παρακολουθήστε το περιεχόμενο της λίστας σε τηλεόραση, κινητό και ιστό εδώ.

6.Αναζήτηση

Χιλιάδες ταινίες και εκπομπές με τον ήχο της φωνής σας. Ζητήστε από την Google να βρει γρήγορα αυτό που θέλετε να παρακολουθήσετε.

Ρυθμίσεις

3.Ρυθμίσεις

Επιτρέπει τη ρύθμιση διαφόρων επιδόσεων της τηλεόρασής σας.

1. Πατήστε το κουμπί \wedge/\vee για να επιλέξετε "Ρυθμίσεις" που βρίσκεται στην επάνω δεξιά γωνία της οθόνης.
2. Πατήστε το κουμπί \wedge/\vee για να επιλέξετε την επιλογή που θέλετε να προσαρμόσετε στο μενού Ρυθμίσεις.
3. Πατήστε **[OK]** για είσοδο.

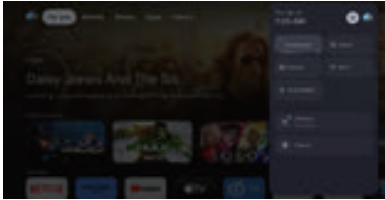

Κανάλι και είσοδοι

Εμφανίστε το υπομενού σάρωσης βάσει διαφορετικών τρόπων εγκατάστασης καναλιών.

1. Πατήστε το κουμπί \wedge/\vee για να επιλέξετε "HCchannel Source" & "Inputs".
2. Πατήστε **[OK]** για να εισαγάγετε "Κανάλια" και μετά πατήστε \wedge/\vee επιλέξτε Αναλογικό, Κεραία, Καλώδιο κ.λπ. για να σαρώσετε τα κανάλια.
3. Πατήστε το κουμπί \wedge/\vee για να επιλέξετε "Inputs", πατήστε **[OK]** για να εισαγάγετε "Inputs", στη συνέχεια πατήστε \wedge/\vee επιλέξτε HDMI 1, HDMI2, HDMI3, HDMI4, Composite κ.λπ.



Δίκτυο & Διαδίκτυο

Προσαρμόστε όλες τις ρυθμίσεις δικτύου και ελέγξτε τη σύνδεση εάν αντιμετωπίζετε προβλήματα σύνδεσης.

1. Πατήστε το κουμπί \wedge/\vee για να επιλέξετε "Network & Internet" στο μενού ρυθμίσεων.
2. Πατήστε το κουμπί \wedge/\vee για να επιλέξετε: Wi-Fi/Προσθήκη νέου δικτύου/Σάρωση πάντα διαθέσιμη/Ρυθμίσεις διακομιστή μεσολάβησης/Ρυθμίσεις IP.



Σύστημα

1. Πατήστε το κουμπί \wedge/\vee επιλέξτε τις επιλογές Σχετικά, Ημερομηνία & Ώρα, Χρονόμετρο, Γλώσσα, Είσοδοι, Εικόνα, Ήχος, Βοηθός Google, Επαναφορά και άλλες.
2. Πατήστε **[OK]** για να μεταβείτε στην αντίστοιχη υποεπιλογή.

Ρυθμίσεις



Σχετικά με

- 1 .Πατήστε το κουμπί \wedge/\vee για να ελέγξετε πρόσθετες πληροφορίες όπως ενημέρωση συστήματος, Όνομα συσκευής, Επανεκκίνηση, Κατάσταση και άλλα.
 - 2 .Πατήστε το κουμπί \leftarrow για να επιστρέψετε στο προηγούμενο μενού.
- Πατήστε το κουμπί \leftarrow για έξοδο από το μενού.



* Οι παραπάνω εικόνες είναι μόνο για αναφορά, ανατρέξτε στο προϊόν για λεπτομέρειες.

Εργοστασιακή επανεκκίνηση

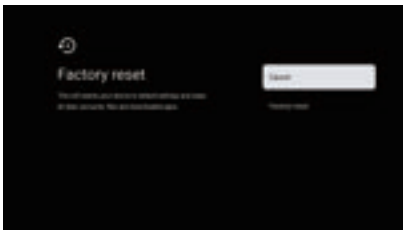

Εάν επιλεγεί η επαναφορά εργοστασιακών ρυθμίσεων, θα διαγραφούν όλα τα δεδομένα από τον εσωτερικό χώρο αποθήκευσης της συσκευής σας, συμπεριλαμβανομένων: του Λογαριασμού σας Google, των δεδομένων και των ρυθμίσεων συστήματος και εφαρμογών και των εφαρμογών που έχετε λάβει.



Ρύθμιση πηγής τηλεόρασης

4. Ρύθμιση πηγής τηλεόρασης

Για να εισαγάγετε την πηγή τηλεόρασης στην αρχική σελίδα:

1. Πατήστε το κουμπί  για να επιλέξετε πηγή εισόδου.
2. Πατήστε το κουμπί , επιλέξτε "Κανάλια" και επιλέξτε "Διαθέσιμα νέα κανάλια" για εισοδο.

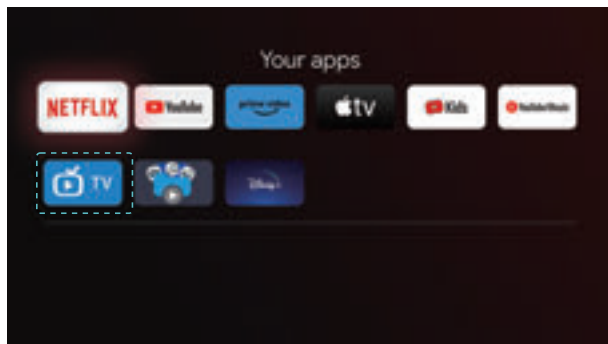

Λογαριασμοί και είσοδος

5. Λογαριασμοί και είσοδος

Για να έχετε πρόσβαση και να κατεβάσετε εφαρμογές, πρέπει να συνδεθείτε με Λογαριασμό Google.

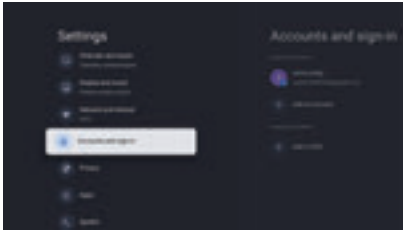

Μόλις ανοίξετε το Google Play, θα σας ζητηθεί να συνδεθείτε ή να δημιουργήσετε έναν νέο λογαριασμό.



Μόλις συνδεθείτε, θα μεταφερθείτε στην παρακάτω σελίδα, θα μετακινηθείτε στη λίστα των εφαρμογών που είναι διαθέσιμες για λήψη ή θα μεταβείτε στο κουμπί αναζήτησης και θα πραγματοποιήσετε αναζήτηση μέσω εισαγωγής κειμένου ή ρωτώντας τον Βοηθό Google στο τηλεχειριστήριο φωνής.

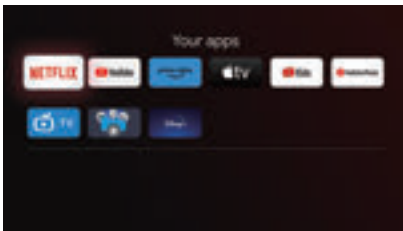

Οι παραπάνω εικόνες είναι μόνο για αναφορά, ανατρέξτε στο προϊόν για λεπτομέρειες.

Βοήθεια

ισχύς	<ul style="list-style-type: none"> Ελέγξτε αν το καλώδιο εναλλασόμενου ρεύματος της τηλεόρασης είναι συνδεδεμένο ή όχι. Αν συνεχίζει να μην έχει ρεύμα, παρακαλούμε απουσιάστε το βύσμα και επανασυνδέστε το στην υποδοχή μετά από 60 δευτερόλεπτα. Ενεργοποιήστε ξανά.
Το σήμα δεν λαμβάνεται σωστά	<ul style="list-style-type: none"> Ενδέχεται να εμφανιστούν διπλές ή ψευδείς εικόνες στην τηλεόραση, αν υπάρχουν ψηλά κτίρια ή βουνά κοντά στην περιοχή σας. Μπορείτε να προσαρμόσετε την εικόνα μέσω χειροκίνητου χειρισμού: συμβουλευτείτε τις οδηγίες του κανονισμού μικρομετρικής κλίμακας Βερνιέρου ή να προσαρμόσετε την κατεύθυνση της εξωτερικής κεραίας. Αν χρησιμοποιείτε εσωτερική κεραία, η λήψη σήματος μπορεί να είναι πιο δύσκολη υπό συγκεκριμένες συνθήκες. Προσαρμόστε την κατεύθυνση της κεραίας για βέλτιστη λήψη. Αν αυτό δεν βελτιώσει την λήψη, μπορεί να χρειαστεί να τοποθετήσετε εξωτερική κεραία.
Χωρίς εικόνα	<ul style="list-style-type: none"> Ελέγξτε αν η κεραία είναι σωστά συνδεδεμένη στο πίσω μέρος της τηλεόρασης. Δείτε άλλα κανάλια για να ελέγξετε αν το πρόβλημα εξακολουθεί να υφίσταται.
Τα βίντεο δεν έχουν ήχο	<ul style="list-style-type: none"> Δοκιμάστε να ανεβάσετε την ένταση. Ελέγξτε αν ο ήχος της τηλεόρασης είναι στη σίγαση ή όχι.
Ο ήχος υπάρχει αλλά το βίντεο δεν εμφανίζεται ή είναι αποχρωματισμένο.	<ul style="list-style-type: none"> Δοκιμάστε να προσαρμόσετε την αντίθεση και τη φωτεινότητα.
Ο στατικός θόρυβος επηρεάζει το βίντεο και την ποιότητα του ήχου.	<ul style="list-style-type: none"> Ελέγξτε αν η κεραία είναι σωστά συνδεδεμένη στο πίσω μέρος της τηλεόρασης.
Διακεκομμένες γραμμές στην οθόνη	<ul style="list-style-type: none"> Ηλεκτρικές συσκευές όπως σεσουάρ ή ηλεκτρικές σκούπες, κτλ. ενδέχεται να παρεμβαίνουν στο σεί της τηλεόρασής σας. Απενεργοποιήστε αυτές τις συσκευές.
Το τηλεχειριστήριο δεν λειτουργεί	<ul style="list-style-type: none"> Φροντίστε να αφαιρέσετε το τηλεχειριστήριο από την πλαστική σακούλα. Προσπαθήστε να χρησιμοποιείτε το τηλεχειριστήριο σε κοντινή απόσταση από την τηλεόραση. Ελέγξτε οι μπαταρίες έχουν τοποθετηθεί σωστά ή δοκιμάστε να χρησιμοποιήσετε νέες μπαταρίες στο τηλεχειριστήριο. Η τηλεόραση θα μπει σε κατάσταση αναμονής αν δεν λάβει καμία απόκριση σε μερικά λεπτά.
Χωρίς βίντεο (Λειτουργία H/Y)	<ul style="list-style-type: none"> Παρακαλούμε ελέγξτε αν το καλώδιο είναι σωστά συνδεδεμένο με την θύρα HDMI ή αν το καλώδιο είναι λυγισμένο σε μερικά σημεία.
Κάθετη γραμμή που αναβοσβήνει (Λειτουργία H/Y)	<ul style="list-style-type: none"> Μπείτε στο κεντρικό μενού και προσαρμόστε την κάθετη τοποθέτηση για να εξαλείψετε την κάθετη γραμμή.
Οριζόντια γραμμή (Λειτουργία H/Y)	<ul style="list-style-type: none"> Προσαρμόστε την οριζόντια τοποθέτηση της οθόνης για να εξαλείψετε τυχόν οριζόντιες γραμμές.
Η οθόνη είναι πολύ φωτεινή ή σκοτεινή (Λειτουργία H/Y)	<ul style="list-style-type: none"> Προσαρμόστε τη φωτεινότητα ή την αντίθεση στο κεντρικό μενού.
Καμία απόκριση από τον H/Y	<ul style="list-style-type: none"> Ελέγξτε αν η ανάλυση οθόνης του H/Y έχει ρυθμιστεί σε συμβατή ανάλυση με την τηλεόραση.
Εμφανίζονται γραμμές όταν η συσκευή είναι συνδεδεμένη με την θύρα RCA	<ul style="list-style-type: none"> Βεβαιωθείτε ότι χρησιμοποιείτε καλώδιο καλής ποιότητας.
Τα προβλήματα δεν επιλύονται	<ul style="list-style-type: none"> Απουσιάστε το καλώδιο τροφοδοσίας και περιμένετε για 30 δευτερόλεπτα, έπειτα επανασυνδέστε το στην υποδοχή. Αν εξακολουθείτε να έχετε προβλήματα, μην επιχειρήσετε να επισκευάσετε μόνοι σας την τηλεόραση. Επικοινωνήστε με το κέντρο σέρβις.

Μην αφήνετε την τηλεόρασή σας να εμφανίζει μια στατική εικόνα, είτε είναι από βίντεο σε παύση, οθόνη μενού, κτλ. για εκτεταμένο χρονικό διάστημα καθώς αυτό θα προκαλέσει βλάβη στην εικόνα και ενδέχεται να θέσει σε δοκιμαστική λειτουργία την εικόνα.

Προδιαγραφές

Μέγεθος οθόνης	Κατανάλωση ενέργειας	Κύρια αξεσουάρ
43"	100W/120W	Εγχειρίδιο χρήστη x1 Τηλεχειριστήριο x1 Καλώδιο ρεύματος x1
50"	120W/140W	
55"	140W/170W	
65"	200W	
70"	240W	

★ ΔΙΑΡΚΕΙΑ ΖΩΗΣ: 60.000 Ώρες



Οι όροι HDMI και HDMI High-Definition Multimedia Interface και το λογότυπο HDMI είναι εμπορικά σήματα ή σήματα κατατεθέντα της HDMI Licensing LLC στις Ηνωμένες Πολιτείες και σε άλλες χώρες.

ΠΡΟΕΙΔΟΠΟΙΗΣΗ

Μην τοποθετείτε ποτέ μια τηλεόραση σε ασταθή θέση. Μια τηλεόραση μπορεί να πέσει, προκαλώντας σοβαρό προσωπικό τραυματισμό ή θάνατο. Πολλοί τραυματισμοί, ιδιαίτερα σε παιδιά, μπορούν να αποφευχθούν λαμβάνοντας απλές προφυλάξεις όπως:

1. Χρησιμοποιώντας ντουλάπια ή βάσεις που συνιστά ο κατασκευαστής της τηλεόρασης.
 2. Χρησιμοποιείτε μόνο έπιπλα που μπορούν να στηρίξουν με ασφάλεια την τηλεόραση.
 3. Βεβαιωθείτε ότι η τηλεόραση δεν προεξέχει από την άκρη του επίπλου στήριξης.
 4. Μην τοποθετείτε την τηλεόραση σε ψηλά έπιπλα (για παράδειγμα, ντουλάπια ή βιβλιοθήκες) χωρίς να αγκυρώνετε τόσο τα έπιπλα όσο και την τηλεόραση σε κατάλληλο στήριγμα.
 5. Μη τοποθέτηση της τηλεόρασης πάνω σε ύφασμα ή άλλα υλικά που μπορεί να βρίσκονται μεταξύ της τηλεόρασης και των επίπλων στήριξης.
 6. Εκπαίδευση των παιδιών σχετικά με τους κινδύνους από το σκαρφάλωμα στα έπιπλα για να φτάσουν στην τηλεόραση ή στα χειριστήρια της.
- Εάν η υπάρχουσα τηλεόρασή σας διατηρείται και μεταφέρεται, θα πρέπει να ισχύουν οι ίδιες σκέψεις όπως παραπάνω.

Επίτοιχη βίδα: 22-24 ιντσών M4, 28-70 ιντσών M6, 75 ιντσών M8

Σημείωση Μην κρέμεστε υπό γωνία για να αποφύγετε τον κίνδυνο να πέσετε.

Το Google TV είναι το όνομα της εμπειρίας λογισμικού αυτής της συσκευής και εμπορικό σήμα της Google LLC. Το Google, το YouTube, το ενσωματωμένο Chromecast, το Google Home και άλλα σήματα είναι εμπορικά σήματα της Google LLC.

Ο Βοηθός Google δεν είναι διαθέσιμος σε συγκεκριμένες γλώσσες και χώρες. Η διαθεσιμότητα των υπηρεσιών διαφέρει ανάλογα με τη χώρα και τη γλώσσα.

Αυτό το εγχειρίδιο χρήστη μόνο για αναφορά

Τηλεχειριστήριο



Εναλλάσσει την τηλεόραση μεταξύ της λειτουργίας ενεργοποίησης και αναμονής.



Λυχνία ένδειξης, ενδεικτικό λαμπτάκι.



Ζήτηση ή επαναφορά του ήχου της τηλεόρασής σας.

INFO

Εμφανίζει τις πληροφορίες του παρόντος καναλιού, όπως την τρέχουσα ώρα και το όνομα του καναλιού.

TEXT

Πατήστε για εισαγωγή Teletext κατά την αναπαραγωγή του προγράμματος.



Kids

Μετάβαση στη λειτουργία Kids.



Βοήθς Google:

Μιλήστε με την Google για να ελέγξετε την τηλεόρασή σας χρησιμοποιώντας τη φωνή σας.



Ρύθμιση: Στην ΑΡΧΙΚΗ σελίδα, αυτό το κουμπί είναι "Λειτουργία Dashboa. Στη ζωντανή τηλεόραση, αυτό το κουμπί είναι η λειτουργία "Μενού"



Κουμπί πλοήγησης :

Δρομέας ΕΠΑΝΩ/ΑΡΙΣΤΕΡΑ/ΔΕΞΙΑ/ΚΑΤΩ

← Πίσω

Πατήστε για να μετακινηθείτε προς τα πίσω μενού.



HOME

Εμφανίζει την αρχική οθόνη.



Live Guide

Ανοίξτε το EPG Live TV.



V +/-

Πατήστε για αύξηση/μείωση της στάθμης του ήχου.



Είσοδοι

Οθόνη/S επιλέγει τις επιλογές πηγής σήματος.

Ήχος

Εμφανίζει τη λίστα Γλώσσα ήχου και επιλέξει μια γλώσσα ήχου ή μια μορφή ήχου, εάν είναι διαθέσιμη (ισχύει μόνο όταν το τηλεοπτικό πρόγραμμα διαθέτει αυτήν τη δυνατότητα).

P +/-

Πατήστε για σάρωση καναλιών.

NETFLIX

Συνδέεται στο NE TFLIX για προβολή τηλεοπτικών εκπομπών και ταινιών στο διαδίκτυο (απαιτείται σύνδεση στο διαδίκτυο).



YouTube

Συνδέεται στο YouTube (απαιτείται σύνδεση στο διαδίκτυο).



prime video

Συνδέεται στο Prime video (απαιτείται σύνδεση στο διαδίκτυο).



Disney+

Συνδέεται στο Disney+ (απαιτείται σύνδεση στο διαδίκτυο).

EXIT

Βγείτε από το μενού OSD

MENU

Εμφανίζει το μενού OSD (Εμφάνιση επί της οθόνης).

SUB.T

SUBT



Εφαρμογές

Ανοίγει τη σελίδα Εφαρμογές.



Αναπαραγωγή/Παύση προγράμματος



PVR

Ηχογραφήστε το ζωντανό τηλεοπτικό πρόγραμμα

Με βάση το νομοθετικό διάταγμα αριθ. 49 με ημερομηνία 14 Μαρτίου 2014 «Εκτέλεση της Οδηγίας 2012/19/ΕΕ για τα απόβλητα ηλεκτρικού και ηλεκτρονικού εξοπλισμού (PAEE)»



Αυτή η σήμανση υποδεικνύει ότι αυτό το προϊόν δεν πρέπει να απορρίπτεται μαζί με άλλα οικιακά απορρίμματα, αλλά πρέπει να απορρίπτεται χωριστά από άλλα απορρίμματα. Επομένως, ο χρήστης θα πρέπει να φέρει το προϊόν με όλα τα βασικά εξαρτήματα σε κέντρα ανακύκλωσης ηλεκτρικών και ηλεκτρονικών απορριμμάτων ή να επιστρέψει στο κατάστημα λιανικής πριν αγοράσει ένα νέο προϊόν ως ισοδύναμου τύπου, σε αναλογία 1 προς 1 ή 1 προς 0 για προϊόντα που έχουν μεγαλύτερη πλευρά μικρότερη των 25 cm. Η σωστή απόρριψη της παλιάς σας συσκευής θα βοηθήσει στην αποφυγή πιθανών ζημιών στο περιβάλλον και στην ανθρώπινη υγεία και στην υποστήριξη της ανακύκλωσης υλικών. Η παράνομη απόρριψη του προϊόντος θα πρέπει να συνεπάγεται διοικητικές κυρώσεις των χρηστών με βάση το νομοθετικό διάταγμα αριθ. 49 της 14ης Μαρτίου 2014.



Σωστή απόρριψη των μπαταριών σε αυτό το προϊόν (Ισχύει σε χώρες με χωριστά συστήματα συλλογής) Αυτή η σήμανση στη μπαταρία, στο εγχειρίδιο ή στη συσκευασία υποδεικνύει ότι οι μπαταρίες αυτού του προϊόντος δεν πρέπει να απορρίπτονται μαζί με άλλα οικιακά απορρίμματα στο τέλος της ζωής τους. Όπου επισημαίνονται, τα χημικά σύμβολα Hg, Cd ή Pb υποδεικνύουν ότι η μπαταρία περιέχει υδράργυρο, κάδμιο ή μόλυβδο πάνω από τα επίπεδα αναφοράς της Οδηγίας 2006/66 της ΕΚ. Εάν οι μπαταρίες δεν απορρίπτονται σωστά, αυτές οι ουσίες μπορεί να βλάψουν την ανθρώπινη υγεία ή το περιβάλλον.

Για να προστατεύσετε τους φυσικούς πόρους και να προωθήσετε την επαναχρησιμοποίηση υλικών, διαχωρίστε τις μπαταρίες από άλλους τύπους απορριμμάτων και ανακυκλώστε τις μέσω του τοπικού, δωρεάν συστήματος επιστροφής μπαταριών.

Π ΡΟΣΟΧΗ:



Για να αποτρέψετε πιθανή βλάβη της ακοής, μην ακούτε σε υψηλά επίπεδα έντασης για μεγάλες περιόδους.

Περιβαλλοντικές Θεωρήσεις

Θερμοκρασία λειτουργίας: 5°C -35°C (41°F-95°F)

Υγρασία λειτουργίας: 20% -75%, μη συμπυκνωμένη

Θερμοκρασία αποθήκευσης: -15 °C -45°C (5°F-113°F)

Υγρασία αποθήκευσης: 10% -90%, μη συμπυκνωμένη

έγιστη ισχύς πομπού BT: 100 mW στα 2,4 GHz - 2,4835 GHz

M έγιστη ισχύς πομπού Wi-Fi: 100mW στα 2,4GHz-2,4835GHz, 200mW στα 5,15GHz-5,25GHz,

M 100mW 5,25GHz- 5,35GHz & 5,47GHz - 5,7GHz,



Η λειτουργία WLAN (Wi-Fi) 5 GHz αυτού του εξοπλισμού επιτρέπεται να λειτουργεί μόνο σε εσωτερικούς χώρους.

	BE	BG	CZ	DK	DE	EE	IE
	EL	ES	FR	HR	IT	CY	LV
	LT	LU	HU	MT	NL	AT	PL
	PT	RO	SI	SK	FI	SE	UK



Sadržaj

Bezbednosne Informacije	1
Važne mere predostrožnosti	1
TV tasteri i interfejs terminala	2
Dijagram povezivanja spoljnog uređaja	2
Instalacija i povezivanje TV-a	3
Uputstva za instalaciju TV postolja	3
OSD	4
1. Početno podešavanje.....	4
2. POČETNA STRANICA	8
3. Settings	9
4. Podešavanje TV izvora	11
5. Nalozi i prijavljivanje	12
Pomoć	13
Specifikacije	14
Daljinski upravljač	15

Bezbednosne Informacije

	Znak uzvičnika unutar jednakostraničnog trougla ima za cilj da upozori korisnika na prisustvo važnih radnji u literaturi koja prati uređaj.	OPREZ RIZIK OD STRUJNOG UDARA NE OTVARAJTE
	Upozorenje Simbol munje sa vrhom strelice unutar jednakostraničnog trougla je namenjen da upozori korisnika na prisustvo neizolovanog opasnog napona unutar kućišta proizvoda, koji može biti dovoljne veličine da predstavlja rizik od strujnog udara za osobe u blizini	Za rad ovog proizvoda koriste se visoki naponi, da bi se smanjio rizik od strujnog udara ne skidajte poklopac kućišta, a za servis se obratite kvalifikovanom servisnom osoblju Ako se naprave bilo kakve izmene ili gruba podešavanja na TV-u, strujni udari mogu dovesti do povreda, ne pokušavajte da otvorite mašinu radi održavanja, kontaktirajte centre za korisnike ako je potreban remont.

Važne mere predostrožnosti

- 1) Pročitajte ova uputstva. 2) Sačuvajte ova uputstva. 3) Obratite pažnju na sva upozorenja. 4) Pridržavajte se svih uputstava.
 - 5) Nemojte koristiti ovaj aparat u blizini vode. 6) Čistite samo suvom krpom.
 - 7) Nemojte blokirati otvore za ventilaciju. Instalirajte u skladu sa uputstvima proizvođača.
 - 8) Nemojte instalirati u blizini izvora toplote kao što su radijatori, grejni registri, peći ili drugi uređaji (uključujući pojačala) koji proizvode toplotu.
 - 9) Nemojte narušiti bezbednosnu svrhu polarizovanog utikača ili utikača sa uzemljenjem. Polarizovani utikač ima dve oštrice od kojih je jedna šira od druge. Utikač tipa sa uzemljenjem ima dve oštrice i treći kontakt za uzemljenje. Široko sečivo ili treći zubac su obezbeđeni zbog vaše sigurnosti, ako isporučeni utikač ne odgovara vašoj utičnici, obratite se električaru da zameni zastarelu utičnicu.
 - 10) Zaštitite kabl za napajanje od gaženja ili priklještenja, posebno na utikačima, utičnicama i na mestu gde izlazi iz uređaja.
 - 11) Koristite samo dodatke/pribor koje je naveo proizvođač.
 - 12) Koristite samo sa kolicima, postoljem, stativom, držačem ili stolom koje je odredio proizvođač ili koji se prodaju zajedno sa aparatom. Kada se koriste kolica, budite oprezniji kada pomerate kombinaciju kolica/aparata kako biste izbegli povredu izazvanu prevrtanjem.
 - 13) Isključite ovaj uređaj iz struje tokom oluja sa grmljavinom ili kada se ne koristi duži vremenski period.
- Oprez:**
- 14) Da biste smanjili rizik od požara ili električnog udara, ne izlažite ovaj aparat kiši ili vlazi.
 - 15) Utikač za napajanje se koristi kao uređaj za isključivanje, uređaj za isključivanje treba da ostane lako upotrebljiv.
 - 16) Utičnica mora biti instalirana u blizini opreme i mora biti lako dostupna.
 - 17) Ovaj proizvod nikada ne bi trebalo da se postavlja u ugrađenu instalaciju kao što je policna za knjige ili stalak, osim ako nije obezbeđena odgovarajuća ventilacija ili se poštuju uputstva proizvođača.
 - 18) Aparat se ne sme izlagati kapanju ili prskanju i na uređaj se ne smeju stavljati predmeti napunjeni tečnošću, kao što su vazne.
 - 19) Nemojte stavljajte bilo kakve izvore opasnosti na aparat (npr. predmete ispunjene tečnošću, upaljane sveće).
 - 20) Montaža na zid ili plafon - Uređaj treba montirati na zid ili plafon samo prema preporuci proizvođača.
 - 21)  Nikada ne postavljajte televizor, daljinski upravljač ili baterije u blizini otvorenog plamena ili drugih izvora toplote, uključujući i direktnu sunčevu svetlost. Da biste sprečili širenje vatre, držite sveće ili druge vrste plamena uvek dalje od televizora, daljinskog upravljača i baterija.
 - 22) USB terminal bi trebao biti napunjen sa 0,5 A u normalnom radu. Ova uputstva za servisiranje su namenjena samo kvalifikovanom servisnom osoblju. Da biste smanjili rizik od strujnog udara, nemojte obavljati bilo kakve druge servise osim onih navedenih u uputstvu za upotrebu, osim ako niste kvalifikovani za to.
 - 23) Baterija se ne sme izlagati preteranoj toploti kao što je sunce, vatra ili nešto slično tome.
 - 24)  Ova oprema je električni uređaj Klase II ili označava da je dvostruko izolovan. Dizajniran je na takav način da ne zahteva sigurnosnu vezu sa uzemljenjem
 - 25) Maksimalna temperatura okoline za korišćenje je 45 stepeni. Maksimalna nadmorska visina korišćenja je 2000 metara

TV tasteri i interfejs terminala

TV tasteri

Napomena: Sledeći prikaz je samo funkcionalna šema, a stvarni položaj i raspored kod različitih modela može biti drugačiji.
One key (Jedan ključ):

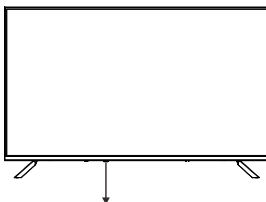

Pritisnite ovo dugme u režimu pripravnosti da biste uključili/isključili TV.

Interfejs terminala

Napomena: Na sledećem prikazu su različiti interfejsi terminala, svami položaj i raspored, a broj različitih modela može biti različit.

	Mini AV / AV TV ulazni port za povezivanje AV kabela.		USB ulaz Povežite USB uređaj ovde da biste reprodukovali njegove medijske datoteke.
	CI PROREZ Ulaz čitača kartica CI (zajednički interfejs) ovo zahteva CAM (modul uslovnog pristupa) koji se koristi za pay TV.		OPTIČKI izlaz Povežite SPDIF prijemnik.
	HDMI ulaz Ulaz digitalnog signala sa HDMI video konektora.		RJ45 Povežite internet.
	ANT 75 Povežite ulaz za antenu/kablovsku TV (75A/HF/UHF)		Izlaz za SLUŠALICE Kada su slušalice priključene, zvučnici su onemogućeni



*Nemojte dodirivati ili biti u blizini HDMI, USB terminala, kako biste sprečili da elektrostatičko pražnjenje poremeti ove terminale dok je televizor u USB režimu rada, jer će to dovesti do prestanka rada televizora ili do nenormalnog statusa.

Dijagram povezivanja spoljnog uređaja

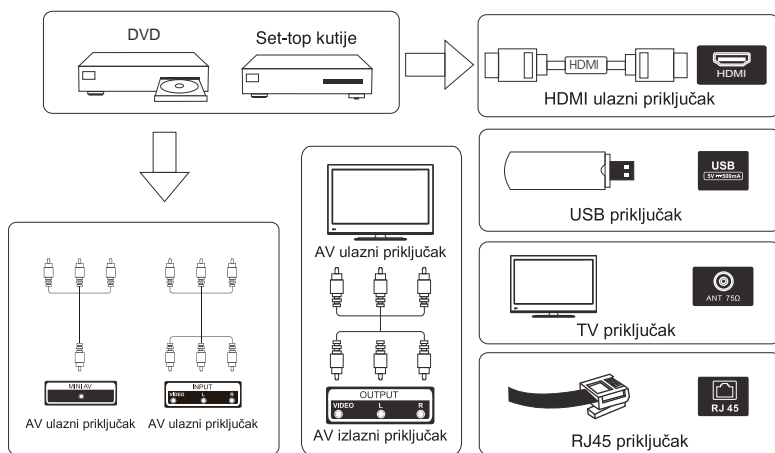

Instalacija i povezivanje TV-a

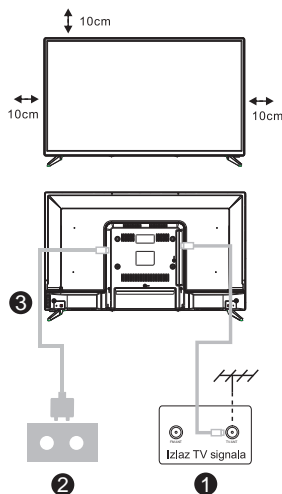

Podesite svoj TV

Postavite televizor na čvrsto mesto koje može da izdrži težinu televizora. Da biste izbegli opasnost, molimo vas nemojte postavljati televizor u blizini vode ili mesta kod kojeg postoji zagrevavanje (kao što su svetlo, sveća, mašina za grejanje), a takođe nemojte blokirati ventilaciju na zadnjoj strani televizora.

Povežite antenu i napajanje

1. Povežite antenski kabl sa utičnicom za antenu na zadnjoj strani televizora.
2. Da priključite kabl za napajanje TV-a (AC 100-240V~ 50/60HZ).

Uključite TV

3. Povežite napajanje, uđite u režim pripravnosti (crveno svetlo), pritisnite dugme za napajanje na TV-u ili dugme za napajanje na daljinskom upravljaču da biste uključili TV

Napomena: Ako model ima prorez za CI karticu na vrhu, silikonski utikač za prorez za CI karticu može se naći u torbici za pribor (za modele bez proreza za CI karticu, nema takvog silikonskog utikača), ubacite silikonski utikač u prorez kada CI kartica nije u upotrebi.

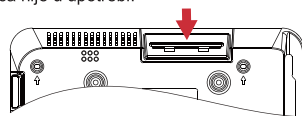
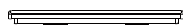

Napomena: Slika je samo u informativne svrhe.

Uputstva za instalaciju TV postolja

1. Otvorite kutiju i izvadite TV i razbacanu dodatnu opremu i postolje (neki modeli su bez baze).
2. Da biste izbegli oštećenje televizora, pokrijte ga mekim dušekom, stavite ga na sto, licem okrenutim prema dole na mekani materijal i zavrnite vrat osnove za TV.
3. Zavrnite osnovu i spojite na TV.
4. Instalacija je završena.

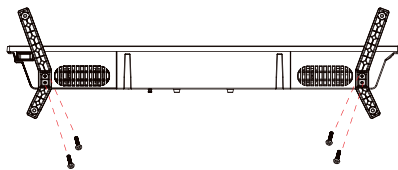

Napomena:
Slika je samo informativnog karaktera.
Molimo vas gledajte svoju vrstu.

Početno podešavanje

1. Početno podešavanje

Za prvo početno podešavanje, čarobnjak za podešavanje na ekranu će vas voditi kroz podešavanje TV-a.

Pratite uputstvo da biste pravilno podesili TV.

1.1 Uparivanje Bluetooth daljinskog upravljača

1. Pritisnite 'BACK←' i 'Home 🏠' istovremeno na daljinskom upravljaču da uđete u mod Bluetooth uparivanja. Indikatorska lampica na daljinskom upravljaču će treptati kada pokrenete režim uparivanja.

2. Izaberite ikonu 'Preskoči' da biste preskočili režim uparivanja.



1.2 Izbor jezika

Koristite dugmad \wedge/\vee da izaberete sistemske jezike, a zatim pritisnite [OK] za potvrdu.



1.3 Izbor TV podešavanja

Koristite dugmad \wedge/\vee da biste izabrali podešavanje televizora, a zatim pritisnite [OK] da biste potvrdili.

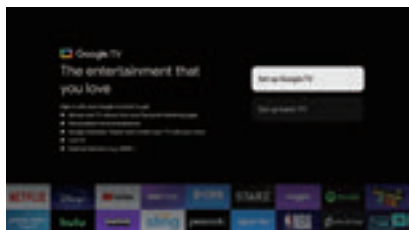

Početno podešavanje

1.3.1 Podesite Google TV™

1 .Koristite svoj Android™ pametni telefon da preuzmete i otvorite aplikaciju Google Home na svom telefonu.

2 .Koristite Google Home da skenirate KR kod na TV uređaju.

3 .Pratite uputstva u aplikaciji Google Home.

Napomena: Pritisnite „NAZAD“ da biste otkazali

Ako samo želite da normalno koristite svoj TV, izaberite „Podesi osnovni TV“

1.3.2 Podesite osnovni TV

Pritisnite dugme „OK“ i uđite na sledeću stranicu da biste izabrali svoju Vi-Fi mrežu.

1.3.2.1 Konfigurirajte vifi mrežu

Pritisnite dugmad \wedge/\vee da izaberete Vi-Fi na koji želite da se povežete, unesite lozinku i zatim potvrdite da se povežete. Ako izaberete "Preskoči", to se može izvršiti na početnoj stranici ili meniju podešavanja.

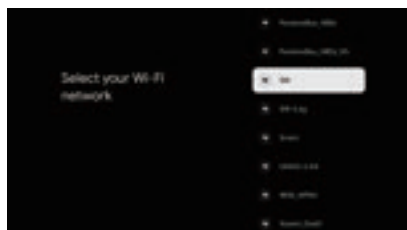

1.4 Uslovi korišćenja usluge

Prihvatanjem Uslova korišćenja usluge da biste poboljšali iskustvo proizvoda, izaberite „Prihvatom“ da biste nastavili sa ovim uslovom.

Početno podešavanje



1.5 Google usluge

Izaberite „Prihvati“ da biste potvrdili da li želite da se vaša lokacija identifikuje na vašem Google TV-u i saglasni ste da automatski šaljete dijagnostičke informacije kako biste poboljšali vaše iskustvo.



1.6 Izaberite region ili zemlju

Koristite dugmad \wedge/\vee da biste izabrali svoj region ili zemlju, a zatim pritisnite [OK] da biste potvrdili.

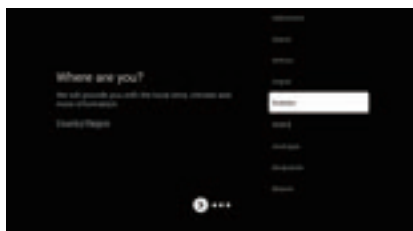

1.7 Uslovi za odricanje od odgovornosti



Početno podešavanje

1.8 Podešavanje režima tjunera

Koristite dugmad \wedge/\vee da izaberete Antena/Kabl/Satelit za skeniranje TV kanala, a zatim pritisnite [OK] da potvrdite. Ako izaberete "Preskoči", skeniranje kanala se može izvršiti u meniju.

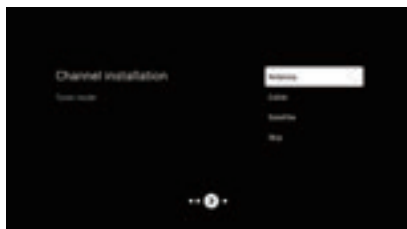

1.9 Proverite podešavanja

Proverite podešavanja u sistemskim podešavanjima, a zatim izaberite „Započni odmah“.



1.10 Automatske instalacije Plai

Izaberite instalirajte ili deinstalirajte preporučene aplikacije koristeći ovaj proces. Izaberite „Počni da istražuješ“ na sledeću stranicu.



POČETNA STRANICA

2. POČETNA STRANICA

Kada završite početno podešavanje, sada ćete ući u početnu stranicu putem ekrana ili pritisnuti dugme 🏠 da biste prikazali početnu stranicu.

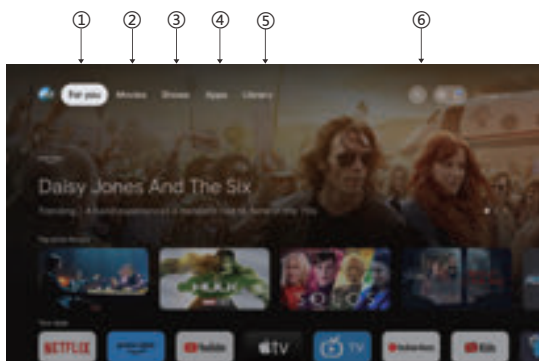

*Korisnički interfejs početnog ekrana nekih zemalja može da se razlikuje od gornje slike, molimo pogledajte proizvod za detalje.

1 .Za tebe

Izabrali ste „Za vas M da pregledate sadržaj iz svih vaših aplikacija, inteligentno organizovanih samo za vas.

2 .Filmovi & 3. Emisije

Gledajte šta se dešava uživo. Filmovi i emisije su grupisani na način koji odražava vaša interesovanja. Tako da možete pipati svoje omiljene sage i pronaći put do nepoznatih svetova.

4 .Aplikacije

Izabrali ste „Aplikacije“ da biste imali pristup svim vašim aplikacijama. U ovom redu su vam dostupne unapred instalirane aplikacije.

5 . Biblioteka

Ovde pronađite kupljene, iznajmljene i gledajte sadržaj na TV-u, mobilnom uređaju i webu.

6.Search

Hiljade filmova i emisija uz zvuk vašeg glasa. Zamolite Google da brzo pronađe ono što želite da gledate.

Settings

3.Settings

Omogućava podešavanje različitih performansi vašeg TV-a.

- 1 .Pritisnite dugme </> da izaberete „Podešavanja“ koja se nalazi u gornjem desnom uglu ekrana.
- 2 . Pritisnite dugme ^/v da biste izabrali opciju koju želite da podesite u meniju Podešavanja.
- 3 .Pritisnite **【OK】** za ulazak.

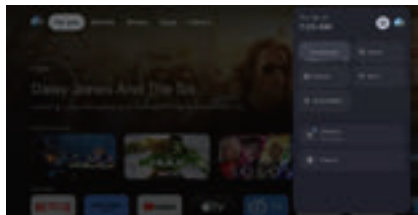

Kanal i ulazi

Prikažite podmeni za skeniranje na osnovu različitih načina instalacije kanala.

- 1 .Pritisnite dugme ^/v da izaberete HChannel Source" & "Inputs".
- 2 .Pritisnite [OK] da biste ušli u „Kanali “, a zatim pritisnite ^/v izaberite Analogni, Antenski, Kablovski itd. da biste skenirali kanale.
- 3 .Pritisnite dugme ^/v da izaberete „Inputs “, pritisnite [OK] da unesete „Inputs “, a zatim pritisnite ^/v izaberite HDMI 1, HDMI2, HDM3, HDMI4, Composite itd.



Mreža i Internet

Podesite sva podešavanja mreže i proverite vezu ako imate problema sa vezom.

- 1 .Pritisnite dugme ^/v da izaberete „Mreža i Internet “ u meniju podešavanja.
- 2 .Pritisnite dugme ^/v da izaberete: Vi-Fi/Dodaj novu mrežu/Skeniranje uvek dostupno/Proksi podešavanja/IP podešavanja.



Sistem

- 1 .Pritisnite dugme ^/v izaberite opcije O, Datum i vreme, Tajmer, Jezik, Unosi, Slika, Zvuk, Google pomoćnik, Resetovanje i druge.
- 2 .Pritisnite [OK] da biste prešli na odgovarajuću podopciju.

Settings

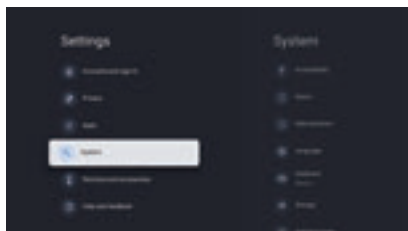

O tome

1. Pritisnite dugme \wedge/\vee da biste proverili dodatne informacije kao što su ažuriranje sistema, naziv uređaja, ponovno pokretanje, status i još mnogo toga.
 2. Pritisnite dugme \leftarrow da biste se vratili na prethodni meni.
- Pritisnite dugme \leftarrow da izađete iz menija.



* Gore navedene slike su samo za referencu, molimo pogledajte proizvod za detalje.

Fabričko resetovanje

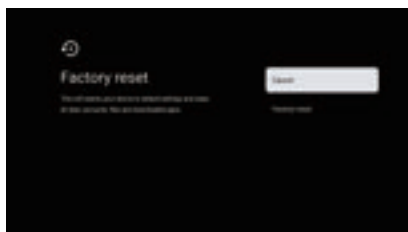

Ako je izabrano Resetovanje na fabrička podešavanja, izbrisaće se svi podaci iz interne memorije uređaja, uključujući: vaš Google nalog, sistemske i aplikacije podatke i podešavanja i preuzete aplikacije.



Podešavanje TV izvora

4. Podešavanje TV izvora

Da biste uneli TV izvor na početnu stranicu:

- 1 .Pritisnite dugme  da izaberete izvor ulaza.
- 2 .Pritisnite dugme , zatim izaberite „Kanali“ i izaberite „Novi dostupni kanali“ da biste ušli.

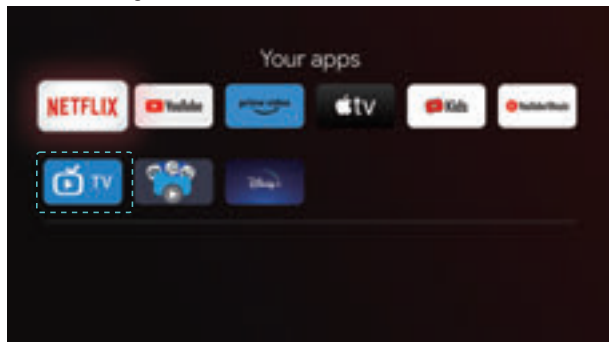

Nalozi i prijavljivanje

5. Nalozi i prijavljivanje

Da biste imali pristup i preuzimali aplikacije, morate se prijaviti pomoću Google naloga.

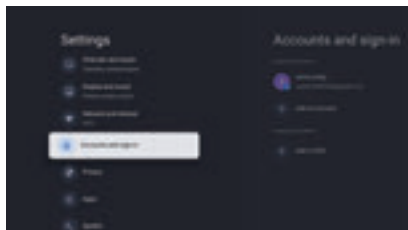

Kada otvorite Google Play, od vas će biti zatraženo da se prijavite ili napravite novi nalog.



Kada se prijavite, bićete dovedeni na stranicu ispod, skrolujte kroz listu aplikacija dostupnih za preuzimanje ili idite na dugme za pretragu i pretražujte unosom teksta ili traženjem Google pomoćnika na daljinskom upravljaču.

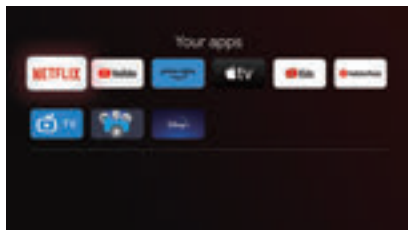

Gore navedene slike su samo za referencu, molimo pogledajte proizvod za detalje.

Pomoć

Napajanje	<ul style="list-style-type: none"> ● Proverite da li je kabl za naizmjeničnu struju TV-a priključen ili ne. Ako i dalje nema struje, izvucite utikač i ponovo ga uključite u utičnicu nakon 60 sekundi. Ponovo uključite napajanje.
Signal nije pravilno primljen	<ul style="list-style-type: none"> ● Dvostruke ili fantomske slike se mogu pojaviti na vašem TV-u ako se u blizini vašeg mesta nalaze visoke zgrade ili planine. Možete podesiti sliku ručnim rukovanjem: pogledajte uputstvo za regulaciju nonijusa ili podesite smer spoljne antene. ● Ako koristite unutrašnju antenu, prijem signala može biti otežan u određenim okolnostima. Podesite pravac antene za optimalni prijem. Ako ovo ne poboljša prijem, možda ćete morati da pređete na spoljnu antenu.
Nema slike	<ul style="list-style-type: none"> ● Proverite da li je antena na zadnjoj strani televizora pravilno povezana. ● Pogledajte druge kanale da biste videli da li se problem i dalje pojavljuje.
Video se pojavljuje bez zvuka	<ul style="list-style-type: none"> ● Pokušajte da povećate jačinu zvuka. ● Proverite da li je zvuk televizora isključen ili ne.
Zvuk je prisutan, ali video se ne pojavljuje ili je bez boje	<ul style="list-style-type: none"> ● Pokušajte da podesite kontrast i osvetljenost.
Statička buka utiče na kvalitet videa i zvuka	<ul style="list-style-type: none"> ● Proverite da li je antena na zadnjoj strani televizora pravilno povezana.
Isprekidane linije na ekranu	<ul style="list-style-type: none"> ● Električni uređaji kao što su fen za kosu ili usisivači itd. mogu da ometaju rad vašeg TV-a. Isključite ove uređaje.
Daljinski upravljač ne radi	<ul style="list-style-type: none"> ● Uverite se da je plastična kesa koja je isporučena sa daljinskim upravljačem uklonjena. Pokušajte da koristite daljinski upravljač na manjoj udaljenosti od televizora. Proverite da li su baterije pravilno postavljene ili pokušajte da koristite nove baterije na daljinskom upravljaču. ● Televizor će preći u režim pripravnosti ako ne dobije odgovor u roku od nekoliko minuta.
Nema video snimka (režim računara)	<ul style="list-style-type: none"> ● Proverite da li je kabl pravilno povezan sa HDMI portom ili da li je kabl na nekim mestima savijen.
Vertikalna linija koja treperi (režim računara)	<ul style="list-style-type: none"> ● Uđite u glavni meni i podesite vertikalni položaj da biste eliminisali vertikalnu liniju.
Horizontalno kidanje (režim računara)	<ul style="list-style-type: none"> ● Podesite horizontalni položaj ekrana da biste izbrisali sve horizontalne linije.
Ekran je previše svetao ili taman (režim računara)	<ul style="list-style-type: none"> ● Podesite osvetljenost ili kontrast u glavnom meniju.
Nema odgovora sa računara	<ul style="list-style-type: none"> ● Proverite da li je rezolucija ekrana računara podešena na kompatibilnu rezoluciju za TV.
Linije koje se pojavljuju kada je uređaj priključen na RCA port	<ul style="list-style-type: none"> ● Uverite se da koristite kabl dobrog kvaliteta.
Problemi nisu rešeni	<ul style="list-style-type: none"> ● Isključite kabl za napajanje i sačekajte 30 sekundi, a zatim ga ponovo uključite u utičnicu. Ako problemi i dalje postoje, ne pokušavajte sami da popravite TV. Molimo vas da se obratite servisnom centru.

Ne ostavljajte televizor da prikazuje statičnu sliku, bilo da je to zbog pauziranog videa, sliku sa ekrana menija, itd., u toku dužeg vremenskog perioda, jer će to oštetiti ekran i može izazvati sagorevanje slike.

Specifikacije

Veličina ekrana	Potrošnja struje	Glavni pribor
43"	100W/120W	Uputstvo za upotrebu x 1 Daljinski upravljač x 1 Kabl za napajanje x 1
50"	120W/140W	
55"	140W/170W	
65"	200W	
70"	240W	

★ ŽIVOTNO VREME: 60.000 sati



Termini HDMI i HDMI High-Definition Multimedia Interface i HDMI logo su zaštitni znaci ili registrovani zaštitni znaci HDMI Licensing LLC u Sjedinjenim Državama i drugim zemljama.

UPOZORENJE

Nikada ne postavljajte televizor na nestabilnu lokaciju. Televizor može pasti i izazvati ozbiljne telesne povrede ili smrt. Mnoge povrede, posebno kod dece, mogu se izbeći preduzimanjem jednostavnih mera predostrožnosti kao što su:

- 1 .Korišćenje ormarića ili postolja koje preporučuje proizvođač televizora.
2. Koristite samo nameštaj koji može bezbedno da podrži televizor.
- 3 .Uverite se da televizor ne visi preko ivice nosećeg nameštaja.
- 4 .Ne postavljajte televizor na visok nameštaj (na primer, ormariće ili police za knjige),bez pričvršćivanja i nameštaja i televizora na odgovarajući oslonac.
5. Ne postavljati televizor na tkaninu ili druge materijale koji se mogu nalaziti između televizora i pratećeg nameštaja,
- 6 .Edukacija dece o opasnostima od penjanja na nameštaj da bi došla do televizora ili njegovih komandi.

Ako se vaš postojeći televizor zadržava i premešta, treba primeniti ista razmatranja kao gore.

Zidni vijak: 22-24 inča M4, 28-70 inča M6, 75 inča M8

Notez ne visi pod uglom da biste izbegli rizik od pada.

















Google TV je naziv softverskog iskustva ovog uređaja i zaštitni znak kompanije Google LLC. Google, YouTube, Chromecast ugrađeni, Google Home i drugi znakovi su zaštitni znaci kompanije Google LLC.

Google pomoćnik nije dostupan na određenim jezicima i zemljama. Dostupnost usluga zavisi od zemlje i jezika.

Ovo uputstvo za upotrebu samo za referencu

Daljinski upravljač



-  Prebacuje TV između uključenog i pasivnog režima.
-  Indikatorska lampica, indikatorska lampica.
-  Isključite ili uključite zvuk televizora.
- INFO** Prikazuje informacije o trenutnom kanalu, kao što su trenutno vreme i naziv kanala.
- TEXT** Pritisnite za ulazak u teletekst dok se program reprodukuje.
-  Kids Prebacite se na režim za decu.
-  Google pomoćnik:
Razgovarajte sa Google-om da biste kontrolisali TV pomoću glasa.
-  Podešavanje: Na HOME stranici, ovo dugme je Režim Dashboa. U Live TV-u, ovo dugme je "Meni" režim
-  Dugmad za navigaciju: Kursor GORE/LEVO/DESNO/DOLE
-  Nazad Dodirnite da biste prešli na zadnji meni.
-  HOME Prikazuje početni ekran.
-  Live Guide Otvorite EPG Live TV.
- V +/-** Pritisnite za povećanje/smanjenje jačine zvuka.
-  Inputs Displai/S bira opcije izvora signala.
- Audio** Prikazuje listu audio jezika i bira audio jezik ili audio format ako je dostupan (primenjuje se samo kada TV program ima ovu funkciju).
- P +/-** Pritisnite za skeniranje kanala.
- NETFLIX** Povezuje se na NETFLIX za gledanje TV emisija i filmova na mreži (potrebna je internetska veza).
-  YouTube Povezuje se na YouTube (potrebna je internet veza).
-  prime video Povezuje se na Prime video (potrebna je internetska veza).
-  Disney+ Povezuje se na Disney+ (potrebna je internetska veza).
- EXIT** Izađite iz menija na ekranu
- MENU** Prikazuje OSD (Prikaz na ekranu) meni.
- SUB.T** SUBT
-  Apps Otvora stranicu sa aplikacijama.
-  Program za reprodukciju/pauzu
-  PVR Snimite TV program uživo

Na osnovu zakonske uredbe br. 49 od 14.03.2014

„Implementacija Direktive 2012/19/EU o otpadnoj električnoj i elektronskoj opremi (VEEE)“



Ova oznaka ukazuje da ovaj proizvod ne treba odlagati sa drugim kućnim otpadom, već ga treba odlagati odvojeno od ostalog otpada. Stoga, korisnik treba da donese proizvod sa svim bitnim komponentama u centar za reciklažu električnog i elektronskog otpada ili da ga vrati prodavcu pre nego što kupi novi proizvod kao ekvivalentan tip, u odnosu 1 prema 1 ili 1 prema 0 za proizvode koji imaju dužu stranu manju od 25 cm. Pravilno odlaganje vašeg starog uređaja pomoći će da se spreči potencijalna šteta po životnu sredinu i ljudsko zdravlje i podržaće recikliranje materijala. Nezakonito odlaganje proizvoda treba da povlači administrativne sankcije za korisnike na osnovu Zakonske uredbe br. 49 od 14. marta 2014. godine.



Pravilno odlaganje baterija u ovom proizvodu (primenjivo u zemljama sa posebnim sistemima za odlaganje) Ova oznaka na bateriji, priručniku ili pakovanju ukazuje na to da baterije u ovom proizvodu ne treba da se odlažu sa drugim kućnim otpadom na kraju njihovog životnog veka. Tamo gde je označeno, hemijski simboli Hg, Cd ili Pb označavaju da baterija sadrži živu, kadmijum ili olovo iznad referentnih nivoa iz Direktive 2006/66. Ako se baterije ne odlažu na odgovarajući način, ove supstance mogu naškoditi ljudskom zdravlju ili životnoj sredini.



Da biste zaštitili prirodne resurse i promovisali ponovnu upotrebu materijala, odvojite baterije od drugih vrsta otpada i reciklirajte ih putem lokalnog, besplatnog sistema vraćanja baterija.

OPREZ:



Da biste sprečili moguće oštećenje sluha, ne slušajte na visokim nivoima jačine zvuka duže vreme.

Environmental Considerations

Radna temperatura: 5°C -35°C (41° F-95° F)

Radna vlažnost: 20% -75%, bez kondenzacije

Temperatura skladištenja: -15 °C -45 °C (5° F-113° F)

Vlažnost skladištenja: 10% -90%, bez kondenzacije

BT maksimalna snaga predajnika: 100mV na 2.4GHz - 2.4835GHz

Wi-Fi maksimalna snaga predajnika: 100mV na 2,4GHz-2,4835GHz, 200mV na 5,15GHz-5,25GHz, 100mV 5,25GHz- 5,35GHz i 5,47GHz - 5,725GHz



Funkcija 5GHz VLAN(Vi-Fi) ove opreme može da se koristi samo u zatvorenom prostoru.

	BE	BG	CZ	DK	DE	EE	IE
	EL	ES	FR	HR	IT	CY	LV
	LT	LU	HU	MT	NL	AT	PL
	PT	RO	SI	SK	FI	SE	UK

Зміст

Інформація з техніки безпеки.....	1
Важливі заходи безпеки	1
Кнопки телевізора та інтерфейс терміналу	2
Схема підключення зовнішніх пристроїв	2
Встановлення та під'єднання телевізора	3
Інструкції зі встановлення підставки для телевізора	3
OSD	4
1. Початкове налаштування.....	4
2. HOME (Головна сторінка)	8
3. Налаштування.....	9
4. Налаштування джерела ТВ	11
5. Облікові записи та вхід	12
Довідка	13
Технічні характеристики	14
Дистанційне керування.....	15

Інформація з техніки безпеки

	<p>Знак оклику в рівносторонньому трикутнику призначений для попередження користувача про наявність важливих вказівок у літературі, що додається до пристрою.</p>	<p>ЗАХОДИ БЕЗПЕКИ НЕБЕЗПЕКА УРАЖЕННЯ ЕЛЕКТРИЧНИМ СТРУМОМ, НЕ РОЗКРИВАТИ.</p>	
	<p>Попередження Символ блискавки з кілочком у вигляді стрілки в рівносторонньому трикутнику призначений для попередження користувача про наявність неізолюваної небезпечної напруги усередині корпусу виробу, потужності якої може бути достатньо для ураження людини електричним струмом.</p>	<p>Під час експлуатації цього виробу використовується висока напруга. Для зняття ризику ураження електричним струмом не знайте кришку корпусу, зверніться за обслуговуванням до кваліфікованого фахівця.</p> <p>Якщо в телевізорі відбулися будь-які зміни або необережне регулювання, ви можете постраждати від ураження електричним струмом, не намагайтеся розкривати пристрій – необхідний капітальний ремонт у центрах обслуговування клієнтів.</p>	

Важливі заходи безпеки

- Прочитайте ці інструкції. 2) Збережіть ці інструкції. 3) Дотримуйтесь усіх попереджень. 4) Дотримуйтесь усіх інструкцій.
 - Не використовуйте цей пристрій поблизу води. 6) Протирайте тільки сухою тканиною.
 - Не закривайте вентиляційні отвори. Встановлюйте відповідно до інструкцій виробника.
 - Не встановлюйте пристрій поблизу таких джерел тепла, як радіатори, калорифери, печі або інші прилади, що виділяють тепло (включно з підсилювачами).
 - Не порушуйте функцію безпеки поляризованої або заземленої вилки. Поляризована вилка має два леза, одне з яких ширше за інше. Вилка із заземленням має два леза та третій заземлюючий штир. Широке лезо або третій штир передбачені задля вашої безпеки. Якщо вилка, що додається, не підходить до вашої розетки, зверніться до електрика для заміни застарілої розетки.
 - Бережіть шнур живлення від наступання на нього або заземлення, особливо в місця підключення до вилки, розетки та в місці виходу з пристрою.
 - Використовуйте тільки зазначені виробником насадки/аксесуари.
 - Використовуйте тільки зазначені виробником придбані разом із пристроєм стійку на коліщатах, підставку, штатив, кронштейн або стіл. Використовуючи стійку на коліщатах, будьте обережні під час переміщення комбінації стійка/пристрій, щоб уникнути травм у разі перекидання.
 - Відключайте пристрій від мережі під час грози або в разі тривалого невикористання.
- Заходи безпеки:**
- Для уникнення пожежі або ураження електричним струмом не піддавайте цей пристрій впливу дощу або вологи.
 - Якщо мережева вилка використовується як вимикальний пристрій, вимикальний пристрій має залишатися легкодоступним.
 - Розетка має бути встановлена поруч з обладнанням і легко доступна.
 - Цей виріб не слід розміщувати в вбудованому приміщенні, наприклад, у книжковій шафі або стелажі, якщо не забезпечено належної вентиляції або не дотримано інструкцій виробника.
 - Пристрій не має зазнавати впливу крапель або бризок, і на нього не мають ставитися предмети, наповнені рідиною, наприклад вази.
 - Не розміщуйте на пристрої джерела небезпеки (наприклад, наповнені рідиною предмети, запалені свічки).
 - Настінний або стельовий монтаж – Пристрій слід кріпити до стіни або стелі тільки відповідно до рекомендацій виробника.
 - Ніколи не розміщуйте телевізор, пульт дистанційного керування або батареї поблизу відкритого вогню або інших джерел тепла, включно з прямими сонячними променями. Для уникнення поширення вогню завжди тримайте свічки або інше полум'я подалі від телевізора, пульта дистанційного керування та батарей.
 - За умови нормальної роботи навантаження на USB-порт має становити 0,5 А. Ці інструкції з обслуговування призначено тільки для кваліфікованого сервісного персоналу. Для уникнення ризику ураження електричним струмом не виконуйте жодних робіт з обслуговування, окрім тих, що вказані в інструкції з експлуатації, якщо ви не володієте відповідною кваліфікацією.
 - Батарея не має піддаватися впливу надмірного тепла, наприклад, сонячного світла, вогню тощо.
 - Це обладнання належить до класу II або електроприладів з подвійною ізоляцією. Воно сконструйоване таким чином, що не потребує безпечної підключення до електричного заземлення.
 - Максимальна температура навколишнього середовища під час використання становить 45 градусів. Максимальна висота використання – 2000 метрів.



Кнопки телевізора та інтерфейс терміналу

Кнопки телевізора

Примітка: нижче наведено тільки функціональну схему, фактичне положення та розташування в різних моделях може відрізнятись.

Одна клавіша:

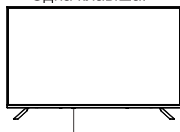

У режимі очікування натискайте цю кнопку для ввімкнення/вимкнення телевізора.

Інтерфейс терміналу

Примітка: нижче наведено різні інтерфейси терміналів, фактичне положення та розташування, кількість у різних моделях може відрізнятись.

	<p>Вхід AV (MINI) / Вхід AV Вхідний порт для під'єднання кабелю Mini AV.</p>		<p>USB-вихід Підключіть USB-пристрій сюди, щоб відтворити його медіафайли.</p>
	<p>CI СЛОТ Вхід зчитувача карток CI (загальний інтерфейс), для цього потрібен CAM (модуль умовного доступу), що використовується для платного телебачення.</p>		<p>ОПТИЧНИЙ вихід Підключення приймача SPDIF.</p>
	<p>Вхід HDMI Цифровий сигнал, що надходить із відеороз'єму HDMI.</p>		<p>RJ45 Підключення до Інтернету.</p>
	<p>ANT 75 Підключення антени/входу для кабельного телебачення (75A/HF/UHF)</p>		<p>Вихід для навушників При підключенні навушників динаміки отключаються</p>



* Не торкайтеся та не наближайте до роз'ємів HDMI, USB, а також не допускайте впливу електростатичного розряду на ці роз'єми в режимі роботи USB, інакше це призведе до припинення роботи телевізора або його ненормального стану.

Схема підключення зовнішніх пристроїв

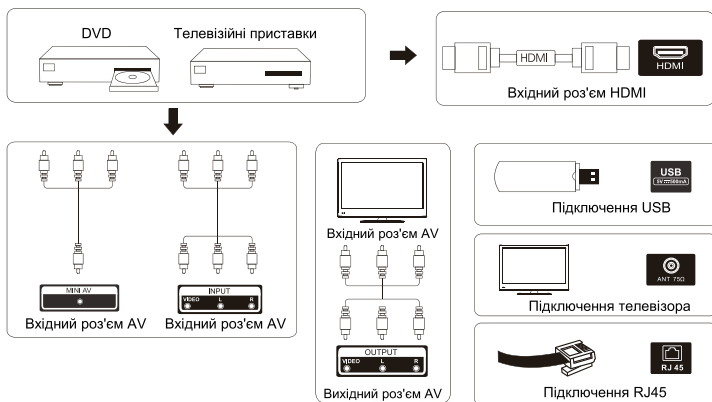

Встановлення та під'єднання телевізора

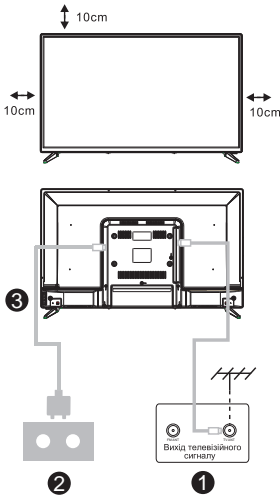

Налаштування телевізора

Встановіть телевізор на стійке місце, здатне витримати його вагу. Щоб уникнути небезпеки, не розташовуйте телевізор поруч із водою або місцем нагрівання (наприклад, лампою, свічкою, нагрівальним приладом), не блокуйте вентиляцію на задній панелі телевізора.

Під'єднання антени та джерела живлення

1. Під'єднайте антенний кабель до роз'єму антени на задній панелі телевізора.
2. Під'єднайте шнур живлення телевізора (змінний струм 100-240 В ~ 50/60 Гц).

Увімкнення телевізора

3. Під'єднайте блок живлення, перейдіть у режим очікування (червоний індикатор), натисніть кнопку живлення на телевізорі або кнопку живлення на пульті дистанційного керування, щоб увімкнути телевізор. Примітка: Якщо модель у верхній частині має слот для CI-карти, то силіконова заглушка для слота CI-карти міститься в сумці для аксесуарів (для моделей без слота CI-карти такої силіконової заглушки немає), будь ласка, вставте силіконову заглушку в слот, поки CI-карта не використовується.

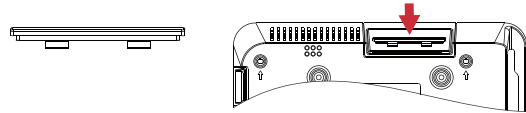

Примітка: зображення наведено лише для довідки.

Інструкції зі встановлення підставки для телевізора

1. Відкрийте коробку та вийміть телевізор, розрізнені аксесуари й підставку (деякі моделі не мають підставки).
2. Щоб не пошкодити телевізор, накрийте його м'яким пледом, покладіть на стіл лицьовою частиною вниз на м'який матеріал і прикрутіть горловину підставки до телевізора.
3. Прикрутіть основу та під'єднайте до телевізора.
4. Встановлення завершено.

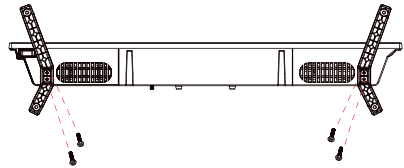

Примітка:
Зображення наведено лише для довідки.
Перевагу має фактична модель.

Початкове налаштування

1. Початкове налаштування

Під час першого початкового налаштування екранний майстер налаштування допоможе вам налаштувати телевізор.

Будь ласка, дотримуйтеся посібника, щоб правильно налаштувати телевізор.

1.1 Сполучення Bluetooth Remote

1. Одночасно натисніть «НАЗАД←» і «Додому» на пульті дистанційного керування, щоб увійти в режим з'єднання Bluetooth. Світловий індикатор на пульті дистанційного керування буде блимати під час запуску режиму з'єднання.

2. Щоб пропустити режим сполучення, виберіть піктограму «Пропустити».



1.2 Вибір мови

За допомогою кнопок \wedge / \vee виберіть системні мови, а потім натисніть [OK] для підтвердження.



1.3 Вибір налаштувань телевізора

За допомогою кнопок \wedge / \vee виберіть налаштування телевізора, а потім натисніть [OK] для підтвердження.

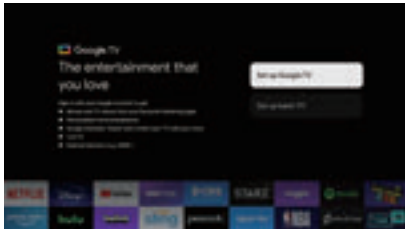

Початкове налаштування

1.3.1 Налаштувати Google TV™

1. За допомогою смартфона Android™ Smart завантажте та відкрийте програму Google Home на телефоні.

2. Використовуйте Google Home, щоб відсканувати QR-код на телевізійному пристрої.

3. Дотримуйтесь інструкцій у додатку Google Home.

Примітка: натисніть «НАЗАД», щоб скасувати

Якщо ви просто хочете використовувати свій телевізор у звичайному режимі, виберіть «Налаштувати базове телебачення»

1.3.2 Налаштувати базове телебачення

Натисніть кнопку «ОК», щоб перейти на наступну сторінку, щоб вибрати мережу Wi-Fi.

1.3.2.1 Налаштувати мережу Wi-Fi

Натисніть кнопки \wedge/\vee , щоб вибрати Wi-Fi, до якого ви хочете підключитися, введіть пароль і підтвердьте підключення. Якщо вибрати «Пропустити», це можна буде виконати на головній сторінці або в меню налаштувань.

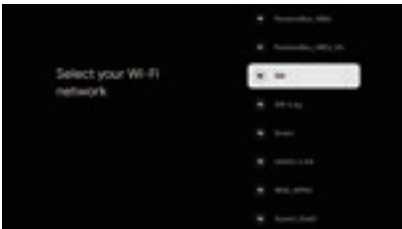

1.4 Умови обслуговування

Приймаючи Умови використання, щоб покращити роботу продукту, виберіть «Прийняти», щоб продовжити цю умову.

Початкове налаштування



1.5 Служби Google

Виберіть «Прийняти», щоб підтвердити, чи хочете ви, щоб ваше місцезнаходження визначилося на вашому Google TV, і погодьтеся на автоматичне надсилання діагностичної інформації для покращення роботи.



1.6 Вибір регіону або країни

За допомогою кнопок \wedge/\vee виберіть свій регіон або країну, а потім натисніть [OK] для підтвердження.

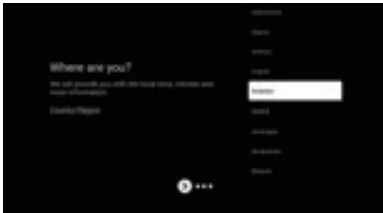

1.7 Умови відмови від відповідальності



Початкове налаштування

1.8 Налаштування режиму тюнера

За допомогою кнопок \wedge/\vee виберіть Антена/Кабель/Супутник для сканування телеканалу, а потім натисніть [OK] для підтвердження. Якщо вибрати «Пропустити», сканування каналів можна буде виконати в меню.

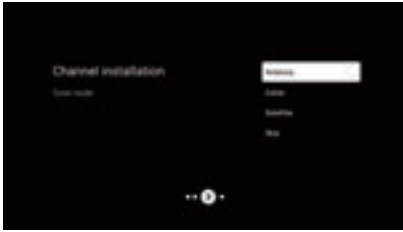

1.9 Перевірте налаштування

Будь ласка, перевірте параметри системи, а потім виберіть «Почати зараз».

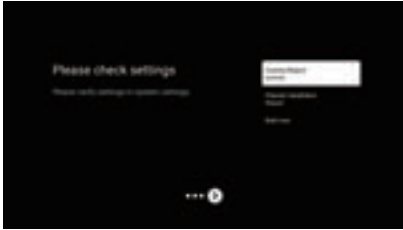

1.10 Автоматичне встановлення Play

Виберіть установку або видалення рекомендованих програм за допомогою цього процесу. Виберіть «Почати дослідження», щоб перейти на наступну сторінку.



HOME (Головна сторінка)

2. HOME (Головна сторінка)

Після завершення початкового налаштування ви перейдете на головну сторінку за допомогою екрана або натисніть кнопку , щоб відобразити домашню сторінку.

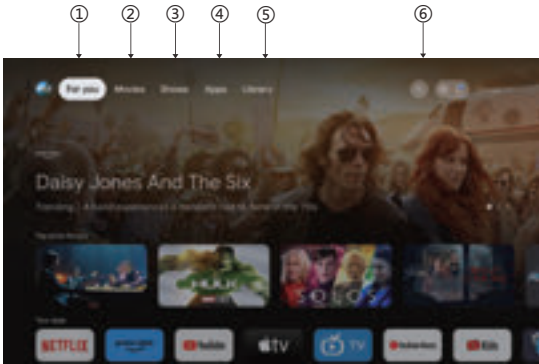

*Користувальницький інтерфейс головного екрана деяких країн може відрізнятися від зображення вище, будь ласка, зверніться до виробу для отримання детальної інформації.

1 .Для вас

Вибрано «Для вас», щоб переглядати вміст у своїх програмах, інтелектуально організований спеціально для вас.

2. Фільми та 3. Шоу

Дивіться, що відбувається в прямому ефірі. Фільми та шоу згруповані відповідно до ваших інтересів. Тож ви можете випити улюблені саги та знайти шлях до незвіданих світів.

4 .Програми

Вибрав «Програми», щоб мати доступ до всіх своїх програм. У цьому рядку вам доступні попередньо встановлені програми.

5. Бібліотека

Знаходьте тут вміст, який ви купуєте, берете напрокат і переглядаєте, на телебаченні, мобільному пристрої та в Інтернеті.

6.Пошук

Тисячі фільмів і шоу під звук вашого голосу. Попросіть Google швидко знайти те, що ви хочете переглянути.

Налаштування

3. Налаштування

Дозволяє встановити різну продуктивність вашого телевізора.

1. Натисніть кнопку </>, щоб вибрати «Налаштування» у верхньому правому куті екрана.
2. Натисніть кнопку \wedge/\vee , щоб вибрати опцію, яку потрібно налаштувати в меню налаштувань.
3. Натисніть **[OK]**, щоб увійти.

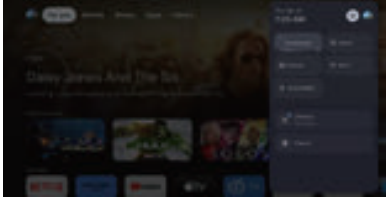

Канал і входи

Відображення підменю сканування на основі різних режимів встановлення каналів.

1. Натисніть кнопку \wedge/\vee , щоб вибрати HChannel Source" & "Inputs".
2. Натисніть **[OK]**, щоб увійти в «Канали», потім натисніть \wedge/\vee виберіть Analog, Antenna, Cable тощо для сканування каналів.
3. Натисніть кнопку \wedge/\vee , щоб вибрати «Inputs», натисніть **[OK]**, щоб увійти в «Inputs», потім натисніть \wedge/\vee , виберіть HDMI 1, HDMI2, HDM3, HDMI4, Composite тощо.



Мережа та Інтернет

Налаштуйте всі налаштування мережі та перевірте з'єднання, якщо у вас виникли проблеми з підключенням.

1. Натисніть кнопку \wedge/\vee , щоб вибрати «Мережа та Інтернет» у меню налаштувань.
2. Натисніть кнопку \wedge/\vee , щоб вибрати: Wi-Fi/Додати нову мережу/Завжди доступне сканування/Налаштування проксі/Налаштування IP.



Система

1. Натисніть кнопку \wedge/\vee , щоб вибрати параметри Про програму, Дата й час, Таймер, Мова, Введення, Зображення, Звук, Google Асистент, Скидання та інші.
2. Натисніть **[OK]**, щоб перейти до відповідної підопції.

Налаштування

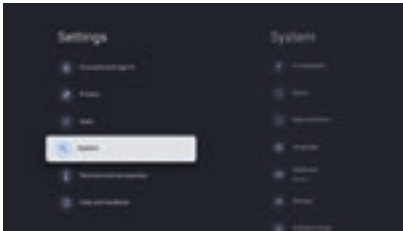

Про

1. Натисніть кнопку \wedge/\vee , щоб перевірити додаткову інформацію, таку як оновлення системи, назва пристрою, перезапуск, статус тощо.
2. Натисніть кнопку \leftarrow , щоб повернутися до попереднього меню. Натисніть кнопку \leftarrow , щоб вийти з меню.



* Зображення вище наведені лише для довідки, будь ласка, зверніться до продукту для отримання детальної інформації.

Заводські налаштування

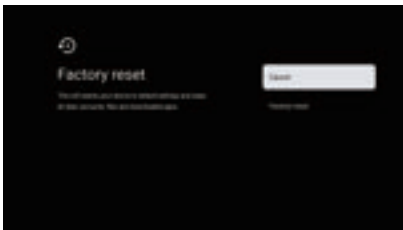

Якщо вибрано скидання до заводських налаштувань, із внутрішньої пам'яті вашого пристрою буде видалено всі дані, включно з вашим обліковим записом Google, системними даними й даними програм, а також налаштуваннями, а також завантаженими програмами.



Налаштування джерела ТВ

4. Налаштування джерела ТВ

Щоб ввести телевізійне джерело на домашній сторінці:

1. Натисніть кнопку , щоб вибрати джерело вхідного сигналу.
2. Натисніть кнопку , потім виберіть «Канали» та виберіть «Доступні нові канали», щоб увійти.

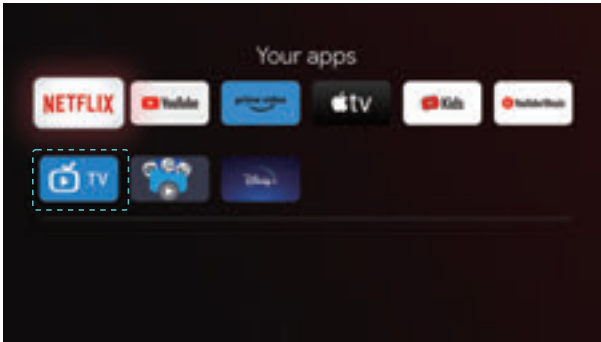

Облікові записи та вхід

5. Облікові записи та вхід

Щоб мати доступ і завантажувати програми, ви повинні ввійти за допомогою облікового запису Google.



Коли ви відкриєте Google Play, вам буде запропоновано ввійти або створити новий обліковий запис.

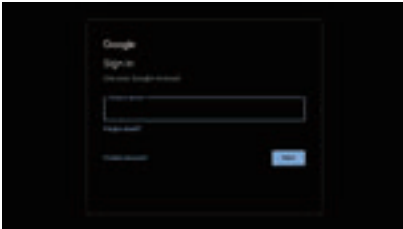

Увійшовши, ви перейдете на сторінку нижче, прокрутіть список програм, доступних для завантаження, або перейдіть до кнопки пошуку та здійсніть пошук, ввівши текст або задавши запит Google Assistant на голосовому пульті.

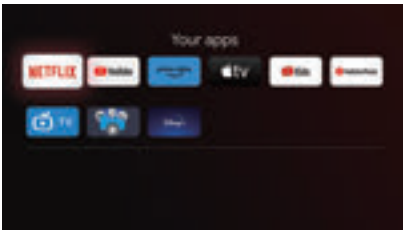

Зображення вище наведені лише для довідки, будь ласка, зверніться до продукту для отримання деталей.

Довідка

Живлення	<ul style="list-style-type: none"> ● Перевірте, під'єднаний шнур змінного струму до телевізора чи ні. Якщо живлення, як і раніше, відсутнє, від'єднайте вилку та знову підключіть її до розетки через 60 секунд. Знову ввімкніть живлення.
Сигнал не приймається належним чином	<ul style="list-style-type: none"> ● Якщо поруч із телевізором розташовані високі будівлі або гори, на екрані можуть з'являтися подвійні або фантомні зображення. Ви можете налаштувати зображення за допомогою ручного керування: зверніться до інструкції з регулювання верньєра або відрегулюйте напрямок зовнішньої антени. ● Під час використання кімнатної антени за певних обставин приймання сигналу може бути ускладнене. Для оптимального прийому налаштуйте напрямок антени. Якщо це не покращить якість приймання, можливо, вам доведеться переключитися на зовнішню антену.
Відсутність зображення	<ul style="list-style-type: none"> ● Перевірте, чи правильно під'єднано антену на задній панелі телевізора. ● Перегляньте інші канали, щоб дізнатися, чи не зникла проблема.
Відео відображається без звуку	<ul style="list-style-type: none"> ● Спробуйте збільшити гучність. ● Перевірте, чи не вимкнено звук телевізора.
Звук присутній, але відео не відображається або знебарвлене	<ul style="list-style-type: none"> ● Спробуйте відрегулювати контрастність та яскравість.
Статичний шум впливає на якість відео та звуку	<ul style="list-style-type: none"> ● Перевірте, чи правильно під'єднано антену на задній панелі телевізора.
Ламані лінії на екрані	<ul style="list-style-type: none"> ● Такі електроприлади, як фени, пилососи тощо, можуть утворювати перешкоди для роботи телевізора. Вимкніть ці прилади.
Пульт дистанційного керування не працює	<ul style="list-style-type: none"> ● Переконайтеся в тому, що з пульта дистанційного керування знято пакувальний поліетиленовий пакет. Спробуйте використовувати пульт дистанційного керування на меншій відстані від телевізора. Перевірте правильність встановлення батарейок або спробуйте використати нові батарейки в пульті дистанційного керування. ● Телевізор перейде в режим очікування, якщо протягом кількох хвилин не отримає відповіді.
Відсутність відео (режим ПК)	<ul style="list-style-type: none"> ● Перевірте, чи правильно під'єднано кабель до порту HDMI, чи не перегнутий він у деяких місцях.
Миготіння вертикальної лінії (режим ПК)	<ul style="list-style-type: none"> ● Щоб прибрати вертикальну лінію, увійдіть у Головне меню і налаштуйте вертикальне розташування.
Горизонтальний розрив (режим ПК)	<ul style="list-style-type: none"> ● Щоб прибрати горизонтальні лінії, відрегулюйте горизонтальне розташування екрана.
Занадто яскравий або темний екран (режим ПК)	<ul style="list-style-type: none"> ● Відрегулюйте яскравість або контрастність у головному меню.
Відсутність відповіді від ПК	<ul style="list-style-type: none"> ● Перевірте, чи встановлено роздільну здатність дисплея ПК на сумісну з роздільною здатністю телевізора.
Під час під'єднання пристрою до порту RCA з'являються лінії	<ul style="list-style-type: none"> ● Переконайтеся в тому, що використовуєте кабель хорошої якості.
Проблеми залишаються невіршеними	<ul style="list-style-type: none"> ● Вимкніть кабель живлення та зачекайте 30 секунд, потім знову підключіть його до розетки. Якщо проблеми не зникли, не намагайтеся ремонтувати телевізор самостійно. Будь ласка, зверніться до сервісного центру.

Не залишайте телевізор на тривалий час із нерухомим зображенням, чи то відео, поставлене на паузу, чи то екран меню, тощо. Це може призвести до пошкодження дисплея та вигорання зображення.

Технічні характеристики

Розмір екрану	Споживання енергії	Основні аксесуари
43"	100W/120W	Посібник користувача x1 Пульт дистанційного керування x1 Шнур живлення x1
50"	120W/140W	
55"	140W/170W	
65"	200W	
70"	240W	

★ ЧАС ЖИТТЯ: 60 000 годин



Терміни HDMI і HDMI High-Definition Multimedia Interface, а також логотип HDMI є товарними знаками або зареєстрованими товарними знаками HDMI Licensing LLC у Сполучених Штатах та інших країнах.

УВАГА

Ніколи не ставте телевізор у нестійке місце. Телевізор може впасти, спричинивши серйозні травми або смерть. Багатьох травм, особливо дитячих, можна уникнути, дотримуючись таких простих запобіжних заходів, як:

1. Використання шаф або підставок, рекомендованих виробником телевізора.
2. Використовуйте лише такі меблі, які можуть безпечно підтримувати телевізор.
3. Переконайтеся, що телевізор не виступає за край опорних меблів.
4. Не встановлюйте телевізор на високі меблі (наприклад, шафи або книжкові шафи). Не закріплюючи меблі та телевізор на відповідній опорі.
5. Не ставте телевізор на тканину чи інші матеріали, які можуть бути розташовані між телевізором і опорними меблями,
6. Поясніть дітям небезпеку підійматися на меблі, щоб дістатися до телевізора чи його елементів керування.

Якщо ваш існуючий телевізор зберігається та переміщується, слід застосувати ті ж міркування, що й вище.

Гвинт для настінного кріплення: 22-24 дюймів M4, 28-70 дюймів M6, 75 дюймів M8

Зверніть увагу: не вішайте під кутом, щоб уникнути ризику падіння.

Google TV — це назва програмного забезпечення цього пристрою та торгова марка Google LLC. Google, YouTube, Chromecast built-in, Google Home та інші торгові марки Google LLC.

Google Assistant недоступний певними мовами та в деяких країнах. Доступність послуг залежить від країни та мови.

Цей посібник користувача лише для довідки

Дистанційне керування



Перемикає телевизор між режимами увімкнення та очікування.



Світловий індикатор, світловий індикатор.



Вимкнить або ввімкнить звук телевизора.

INFO

Відображає інформацію про поточний канал, наприклад поточний час і назву каналу.

TEXT

Натисніть, щоб увійти в телетекст під час відтворення програми.



Kids

Увімкнить дитячий режим.



Google Assistant:

Зв'яжіться з Google, щоб керувати телевизором за допомогою голосу.



Налаштування: на домашній сторінці ця кнопка — «Режим Dashboa». У прямому ефірі ця кнопка — «Меню».



Кнопки навігації: Курсор ВГОРУ/ВЛІВО/ВПРАВО/ВНИЗ



Назад

Торкніться, щоб перейти до заднього меню.



HOME

Відображає головний екран.



Live Guide

Відкрийте EPG Live TV.



Натисніть, щоб збільшити/зменшити гучність.



Вхідні дані

Display/S вибирає параметри джерела сигналу.

Звук

Відображення списку мов аудіосупроводу та вибір мови аудіосупроводу або аудіоформату, якщо доступний (застосовується, лише якщо телепрограма має цю функцію).



NETFLIX

Натисніть, щоб сканувати канали

Підключається до NETFLIX для перегляду телешоу та фільмів онлайн (потрібне підключення до Інтернету).



Підключається до YouTube (потрібне підключення до Інтернету).



Підключається до Prime video (потрібне підключення до Інтернету).



Підключається до Disney+ (потрібне підключення до Інтернету).

EXIT

Вийдіть з екранного меню

MENU

Відображення OSD (екранне меню).

SUB.T

СУБТ



Відкриває сторінку програм.



Торкніться, щоб перейти до заднього меню.



Відображає головний екран.

На підставі законодавчого декрету № 49 від 14 березня 2014 року «Виконання Директиви 2012/19/UE про відходи електричного та електронного обладнання (RAEE)»



Це маркування вказує на те, що цей продукт не можна утилізувати разом з іншими побутовими відходами, а слід утилізувати окремо від інших відходів. Таким чином, користувач повинен принести продукт з усіма основними компонентами до центрів переробки електричних та електронних відходів або повернути до роздрібного продавця, перш ніж купувати новий продукт як еквівалентний тип, у співвідношенні 1 до 1 або 1 до 0 для продуктів, які мають більшу сторону, меншу за 25 см. Правильна утилізація вашого старого приладу допоможе запобігти потенційній шкоді навколишньому середовищу та здоров'ю людей, а також допоможе переробити матеріали. Незаконна утилізація продукту повинна спричинити за собою адміністративні санкції для користувачів відповідно до Законодавчого декрету № 49 від 14 березня 2014 року.



Правильна утилізація батарей у цьому виробі (Стосується в країнах із системами роздільного збору відходів) Ця позначка на батареї, посібнику чи упаковці вказує на те, що батареї в цьому виробі не можна викидати разом з іншими побутовими відходами після закінчення терміну служби. Там, де зазначено, хімічні символи Hg, Cd або Pb вказують на те, що батарея містить ртуть, кадмій або свинець, що перевищує контрольні рівні в Директиві ЄС 2006/66. Якщо батареї не утилізувати належним чином, ці речовини можуть завдати шкоди здоров'ю людини або навколишньому середовищу.

Щоб захистити природні ресурси та сприяти повторному використанню матеріалів, відокремлюйте батареї від інших типів відходів і переробляйте їх за допомогою місцевої системи безкоштовного повернення батарей.

УВАГА:



Щоб запобігти можливому пошкодженню слуху, не слухайте звук на високій гучності протягом тривалого часу.

Екологічні міркування

Робоча температура: 5°C - 35°C (41°F-95°F)
Робоча вологість: 20% - 75%, без конденсації

Температура зберігання: -15°C - 45°C (5°F-113°F)
Вологість при зберіганні: 10% -90%, без конденсації

Максимальна потужність передавача BT: 100 мВт при 2,4 ГГц - 2,4835 ГГц
Максимальна потужність передавача Wi-Fi: 100 мВт при 2,4 ГГц-2,4835 ГГц, 200 мВт при 5,15 ГГц-5,25 ГГц, 100 мВт при 5,25 ГГц-5,35 ГГц і 5,47 ГГц - 5,725 ГГц

Функцію WLAN (Wi-Fi) 5 ГГц цього обладнання можна використовувати лише в приміщенні.

	BE	BG	CZ	DK	DE	EE	IE
	EL	ES	FR	HR	IT	CY	LV
	LT	LU	HU	MT	NL	AT	PL
	PT	RO	SI	SK	FI	SE	UK



Содержание

Информация по технике безопасности	1
Важные меры предосторожности	1
Кнопки телевизора и интерфейс терминала	2
Схема подключения внешних устройств.....	2
Установка и подключение телевизора	3
Инструкции по установке подставки для телевизора	3
OSD	4
1. Первоначальная настройка	4
2. HOME (Главная страница)	8
3. Настройки	9
4. Настройка источника ТВ	11
5. Аккаунты и вход в систему.....	12
Справка	13
Технические характеристики	14
Дистанционное управление	15

Информация по технике безопасности

	<p>Восклицательный знак в равностороннем треугольнике предназначен для предупреждения пользователя о наличии важных указаний в литературе, прилагаемой к устройству.</p>	<p>МЕРЫ ПРЕДОСТОРОЖНОСТИ</p>
	<p>Предупреждение Символ молнии с наконечником в виде стрелки в равностороннем треугольнике предназначен для предупреждения пользователя о наличии неизолированного опасного напряжения внутри корпуса изделия, мощности которого может быть достаточно для поражения человека электрическим током.</p>	<p>ОПАСНОСТЬ ПОРАЖЕНИЯ ЭЛЕКТРИЧЕСКИМ ТОКОМ, НЕ ВСКРЫВАТЬ.</p> <p>При эксплуатации данного изделия используется высокое напряжение. Чтобы снизить риск поражения электрическим током, не снимайте крышку корпуса, обратитесь за обслуживанием к квалифицированному специалисту.</p> <p>Если в телевизоре произошли какие-либо изменения или грубая регулировка, вы можете пострадать от поражения электрическим током, не пытайтесь вскрывать устройство – требуется капитальный ремонт в центрах обслуживания клиентов.</p>

Важные меры предосторожности

- 1) Прочтите данные инструкции. 2) Сохраните данные инструкции. 3) Соблюдайте все предупреждения. 4) Следуйте всем инструкциям.
 - 5) Не используйте данное устройство вблизи воды. 6) Протирайте только сухой тканью.
 - 7) Не закрывайте вентиляционные отверстия. Устанавливайте в соответствии с инструкциями производителя.
 - 8) Не устанавливайте устройство вблизи таких источников тепла, как радиаторы, калориферы, печи или другие тепловыделяющие приборы (включая усилители).
 - 9) Не нарушайте функцию безопасности поляризованной или заземленной вилки. Поляризованная вилка имеет два лезвия, одно из которых шире другого. Вилка с заземлением имеет две лопасти и третий заземляющий штырь. Широкое лезвие или третий штырь предусмотрены для вашей безопасности. Если прилагаемая вилка не подходит к вашей розетке, обратитесь к электрику для замены устаревшей розетки.
 - 10) Берегите шнур питания от наступания на него или защемления, особенно в местах подключения к вилке, розетке и в месте выхода из устройства.
 - 11) Используйте только указанные производителем насадки/аксессуары.
 - 12) Используйте только указанные производителем или проданные вместе с устройством стойку на колесах, подставку, штатив, кронштейн или стол. При использовании стойки на колесах соблюдайте осторожность при перемещении комбинации стойка/устройство, чтобы избежать травм при опрокидывании.
- 
- 13) Отключайте устройство от сети во время грозы или при длительном неиспользовании.
 - Меры предосторожности:
 - 14) Во избежание пожара или поражения электрическим током не подвергайте данное устройство воздействию дождя или влаги.
 - 15) Если сетевая вилка используется в качестве отключающего устройства, отключающее устройство должно оставаться легкодоступным.
 - 16) Розетка должна быть установлена рядом с оборудованием и легко доступна.
 - 17) Данное изделие не следует размещать во встроенном помещении, например, в книжном шкафу или стеллаже, если не обеспечена надлежащая вентиляция или не соблюдены инструкции производителя.
 - 18) Устройство не должно подвергаться воздействию капель или брызг, и на него не должны ставиться предметы, наполненные жидкостью, например вазы.
 - 19) Не размещайте на устройстве источники опасности (например, наполненные жидкостью предметы, зажженные свечи).
 - 20) Настенный или потолочный монтаж – Устройство следует крепить к стене или потолку только в соответствии с рекомендациями производителя.
 - 21)  Никогда не размещайте телевизор, пульт дистанционного управления или батареи вблизи открытого огня или других источников тепла, включая прямые солнечные лучи. Во избежание распространения огня всегда держите свечи или другое пламя вдали от телевизора, пульта дистанционного управления и батарей.
 - 22) При нормальной работе нагрузка на USB-порт должна составлять 0,5 А. Данные инструкции по обслуживанию предназначены только для квалифицированного сервисного персонала. Во избежание риска поражения электрическим током не выполняйте никаких работ по обслуживанию, кроме тех, что указаны в инструкции по эксплуатации, если вы не обладаете соответствующей квалификацией.
 - 23) Батарея не должна подвергаться воздействию чрезмерного тепла, например, солнечного света, огня и т. п.
 - 24)  Данное оборудование относится к классу II или электроприборам с двойной изоляцией. Оно сконструировано таким образом, что не требует безопасного подключения к электрическому заземлению.
 - 25) Максимальная температура окружающей среды при использовании составляет 45 градусов. Максимальная высота использования – 2000 метров.

Кнопки телевизора и интерфейс терминала

Кнопки телевизора

Примечание: ниже приведена только функциональная схема, фактическое положение и расположение в разных моделях может отличаться.

Одна клавиша:

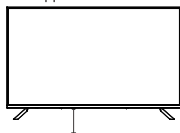

В режиме ожидания нажимайте эту кнопку для включения/выключения телевизора.

Интерфейс терминала

Примечание: ниже приведены различные интерфейсы терминалов, фактическое положение и расположение, количество в разных моделях может отличаться.

	Мини AV/AV Входной порт телевизора для подключения кабеля AV		USB-вход Подключите сюда USB-устройство для воспроизведения мультимедийных файлов.
	CI SLOT Вход считывателя карт CI (общий интерфейс), для этого требуется CAM (модуль условного доступа), используемый для платного телевидения.		ОПТИЧЕСКИЙ выход Подключение приемника SPDIF.
	Вход HDMI Цифровой сигнал, поступающий с видеоразъема HDMI.		RJ45 Подключение к Интернету.
	ANT 75 Подключение антенны/входа для кабельного телевидения (75A/HF/UHF)		Выход для наушников При подключении наушников динамики отключаются



* Не прикасайтесь и не приближайтесь к разъемам HDMI, USB, а также не допускайте воздействия электростатического разряда на эти разъемы в режиме работы USB, иначе это приведет к прекращению работы телевизора или его ненормальному состоянию.

Схема подключения внешних устройств

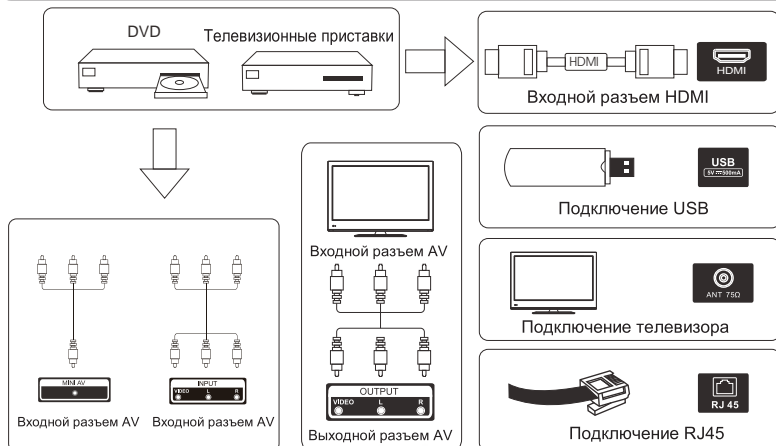

Установка и подключение телевизора

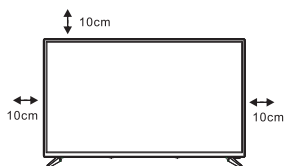

Настройка вашего телевизора

Поставьте телевизор на устойчивое место, способное выдержать его вес.

Во избежание опасности не располагайте телевизор рядом с водой или местом нагрева (например, лампой, свечой, нагревательным прибором), не блокируйте вентиляцию на задней панели телевизора.

Подключение антенны и источника питания

1. Подсоедините антенный кабель к разъему антенны на задней панели телевизора.
2. Подключите шнур питания телевизора (переменный ток 100-240 В ~ 50/60 Гц).

Включение телевизора

3. Подключите блок питания, перейдите в режим ожидания (красный индикатор), нажмите кнопку питания на телевизоре или кнопку питания на пульте дистанционного управления, чтобы включить телевизор.

Примечание: Если модель в верхней части имеет слот для CI-карты, то силиконовая заглушка для слота CI-карты находится в сумке для аксессуаров (для моделей без слота CI-карты такой силиконовой заглушки нет), пожалуйста, вставьте силиконовую заглушку в слот, когда CI-карта не используется.

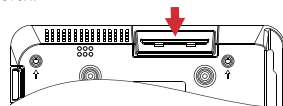
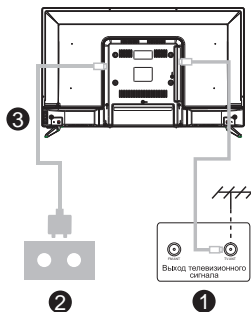

Примечание: изображение приведено только для справки.

Инструкции по установке подставки для телевизора

1. Откройте коробку и извлеките телевизор, разрозненные аксессуары и подставку (некоторые модели не имеют подставки).
2. Чтобы не повредить телевизор, накройте его мягким пледом, положите на стол лицом вниз на мягкий материал и прикрутите горловину основания к телевизору.
3. Прикрутите основание и подключите к телевизору.
4. Установка завершена.

Примечание:
Изображение приведено только для справки.
Преимущество имеет фактическая модель.

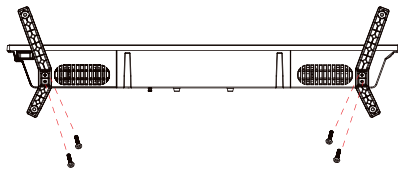

Первоначальная настройка

1. Первоначальная настройка

При первой первоначальной настройке мастер настройки на экране поможет вам настроить телевизор.

Пожалуйста, следуйте инструкциям, чтобы правильно настроить телевизор.

1.1 Сопряжение с Bluetooth-пультом

1. Одновременно нажмите «BACK←» и «Home» на пульте дистанционного управления, чтобы войти в режим сопряжения Bluetooth. Индикатор на пульте дистанционного управления будет мигать при запуске режима сопряжения.

2. Выберите значок «Пропустить», чтобы пропустить режим сопряжения.



1.2 Выбор языка

Используйте кнопки ^/∨ для выбора системных языков, затем нажмите [OK] для подтверждения.

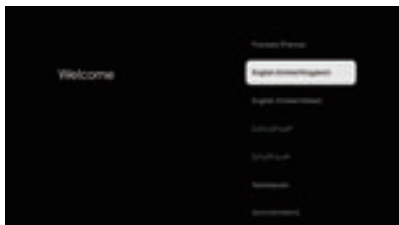

1.3 Выбор настройки ТВ

Используйте кнопки ^/∨ для выбора настроек телевизора, затем нажмите [OK] для подтверждения.

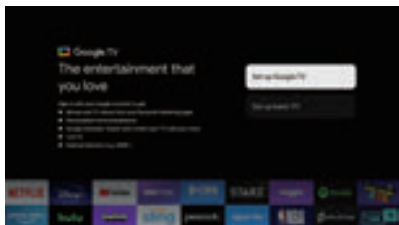

Первоначальная настройка

1.3.1 Настройка Google TV™

1. С помощью смартфона Android™ загрузите и откройте приложение Google Home на своем телефоне.

2. Используйте Google Home для сканирования QR-кода на телевизоре.

3. Следуйте инструкциям в приложении Google Home.

Примечание. Нажмите «НАЗАД», чтобы отменить.

Если вы просто хотите использовать телевизор в обычном режиме, выберите «Настроить базовый телевизор».

1.3.2 Настройка базового ТВ

Нажмите кнопку «ОК», чтобы перейти на следующую страницу, чтобы выбрать сеть Wi-Fi.

1.3.2.1 Настройка сети Wi-Fi

Нажмите кнопки \wedge / \vee , чтобы выбрать Wi-Fi, к которому вы хотите подключиться, введите пароль и подтвердите подключение. Если вы выберете «Пропустить», это можно будет выполнить на главной странице или в меню настроек.

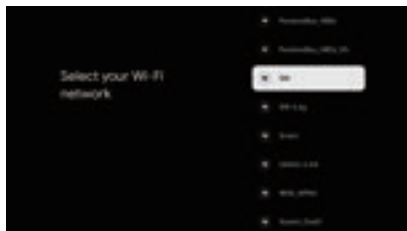

1.4 Условия обслуживания

Приняв Условия обслуживания для улучшения качества продукта, выберите «Принять», чтобы продолжить выполнение этого условия.

Первоначальная настройка



1.5 Сервисы Google

Выберите «Принять», чтобы подтвердить, хотите ли вы, чтобы ваше местоположение определялось на Google TV, и соглашаетесь на автоматическую отправку диагностической информации, чтобы улучшить ваше качество обслуживания.



1.6 Выбор региона или страны

Используйте кнопки \wedge/\vee для выбора региона или страны, затем нажмите [OK] для подтверждения.

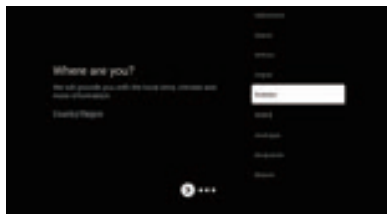

1.7 Условия отказа от ответственности



Первоначальная настройка

1.8 Настройка режима тюнера

Используйте кнопки \wedge/\vee , чтобы выбрать «Антенна/Кабель/Спутник» для сканирования телеканала, затем нажмите [OK] для подтверждения. Если вы выберете «Пропустить», сканирование каналов можно будет выполнить в меню.



1.9 Проверка настроек

Проверьте настройки системы, затем выберите «Начать сейчас».

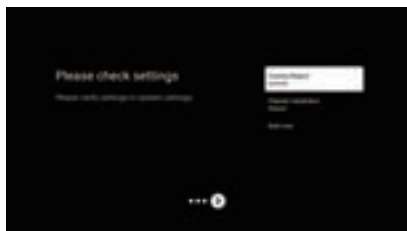

1.10 Воспроизведение автоматических установок

Выберите установку или удаление рекомендуемых приложений с помощью этого процесса.

Выберите «Начать изучение» и перейдите на следующую страницу.



HOME (Главная страница)

2. HOME (Главная страница)

После завершения первоначальной настройки вы войдете на главную страницу или нажмите кнопку , чтобы отобразить домашнюю страницу.

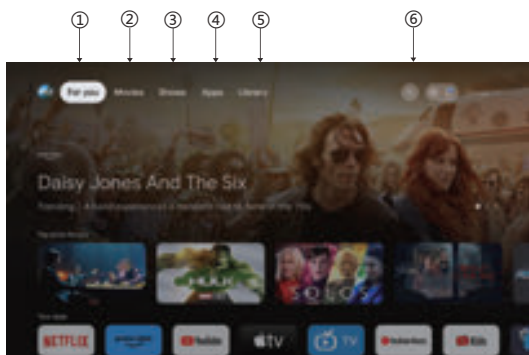

*В некоторых странах пользовательский интерфейс главного экрана может отличаться от изображения выше. Подробную информацию см. в описании продукта.

1. Для тебя

Выбран вариант «Чтобы вы могли просматривать контент из своих приложений, интеллектуально организованный специально для вас».

2. Фильмы и 3. Шоу

Смотрите, что происходит в прямом эфире. Фильмы и шоу сгруппированы в соответствии с вашими интересами. Так что вы можете проглотить любимые саги и найти путь к неизведанным мирам.

4. Приложения

Выберите «Приложения», чтобы получить доступ ко всем вашим приложениям. В этом ряду вам доступны предустановленные приложения.

5. Библиотека

Найдите здесь свои покупки, взятые напрокат и просмотрите перечисленный контент на телевидении, мобильных устройствах и в Интернете.

6. Поиск

Тысячи фильмов и шоу под звук вашего голоса. Попросите Google быстро найти то, что вы хотите посмотреть.

Настройки

3.Настройки

Позволяет установить различные характеристики вашего телевизора.

1. Нажмите кнопку</>, чтобы выбрать «Настройки», которая находится в правом верхнем углу экрана.
2. Нажмите кнопку \wedge/\vee , чтобы выбрать параметр, который вы хотите настроить, в меню «Настройки».
3. Нажмите **【OK】** для входа.

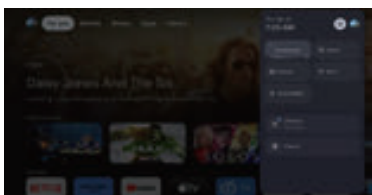

Канал и входы

Отображение подменю сканирования в зависимости от различных режимов установки каналов.

1. Нажмите кнопку \wedge/\vee , чтобы выбрать «Источник канала» и «Входы».
2. Нажмите [OK], чтобы войти в «Каналы», затем нажмите \wedge/\vee , выберите «Аналоговый», «Антенна», «Кабель» и т. д. для сканирования каналов.
3. Нажмите кнопку \wedge/\vee , чтобы выбрать «Inputs», нажмите [OK], чтобы ввести «Inputs», затем нажмите \wedge/\vee , чтобы выбрать HDMI 1, HDMI2, HDMI3, HDMI4, композитный и т. д.



Сеть и Интернет

Настройте все настройки сети и проверьте соединение, если у вас есть проблемы с подключением.

1. Нажмите кнопку \wedge/\vee , чтобы выбрать «Сеть и Интернет» в меню настроек.
2. Нажмите кнопку \wedge/\vee , чтобы выбрать: Wi-Fi/Добавить новую сеть/Сканирование всегда доступно/Настройки прокси/Настройки IP.



Система

1. Нажмите кнопку \wedge/\vee , чтобы выбрать параметры «О программе», «Дата и время», «Таймер», «Язык», «Вводы», «Изображение», «Звук», «Google Ассистент», «Сброс» и другие.
2. Нажмите [OK], чтобы перейти к соответствующей подопции.

Настройки

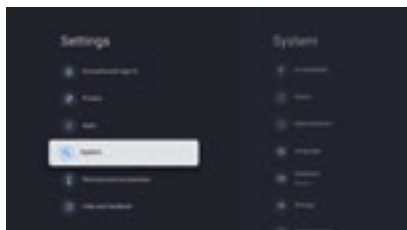

О

1. Нажмите кнопку \wedge/\vee , чтобы проверить дополнительную информацию, такую как обновление системы, имя устройства, перезагрузка, состояние и т. д.
 2. Нажмите кнопку \leftarrow , чтобы вернуться в предыдущее меню.
- Нажмите кнопку \leftarrow , чтобы выйти из меню.



* Изображения выше приведены только для справки, подробную информацию см. в описании продукта.

Сброс к заводским настройкам

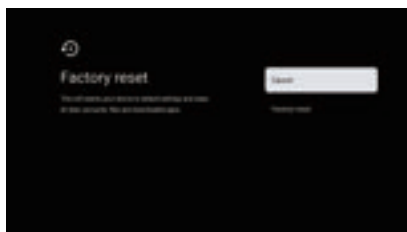

Если выбран вариант «Сброс к заводским настройкам», из внутренней памяти вашего устройства будут удалены все данные, в том числе: ваша учетная запись Google, данные и настройки системы и приложений, а также загруженные приложения.



Настройка источника ТВ

4. Настройка источника ТВ

Чтобы ввести источник ТВ на главной странице:

1. Нажмите кнопку , чтобы выбрать источник входного сигнала.
2. Нажмите кнопку , затем выберите «Каналы» и выберите «Доступны новые каналы», чтобы войти.

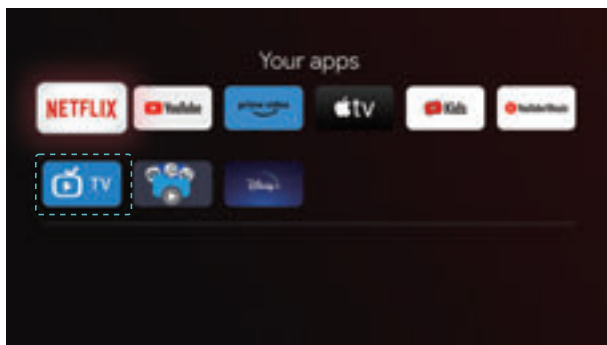

Аккаунты и вход в систему

5. Аккаунты и вход в систему

Чтобы получить доступ и загрузить приложения, вам необходимо войти в систему с учетной записью Google.

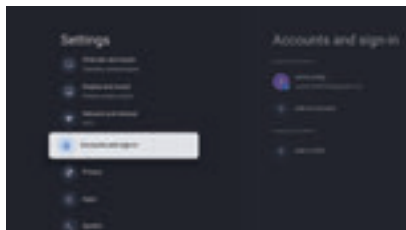

Как только вы откроете Google Play, вам будет предложено войти в систему или создать новую учетную запись.



После входа в систему вы попадете на страницу ниже, прокрутите список приложений, доступных для загрузки, или перейдите к кнопке поиска и выполните поиск, введя текст или запросив Google Assistant на голосовом пульте.

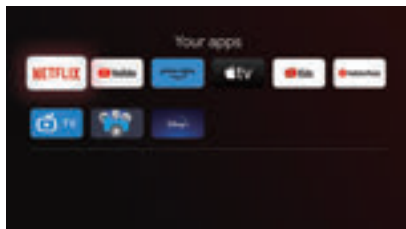

Вышеуказанные изображения предназначены только для справки, для получения более подробной информации обратитесь к продукту.

Справка

Питание	<ul style="list-style-type: none"> ● Проверьте, подключен ли шнур переменного тока к телевизору или нет. Если питание по-прежнему отсутствует, отсоедините вилку и снова подключите ее к розетке через 60 секунд. Снова включите питание.
Сигнал не принимается должным образом	<ul style="list-style-type: none"> ● Если рядом с телевизором находятся высокие здания или горы, на экране могут появляться двойные или фантомные изображения. Вы можете настроить изображение с помощью ручного управления: обратитесь к инструкции по регулировке верньера или отрегулируйте направление внешней антенны. ● При использовании комнатной антенны при определенных обстоятельствах прием сигнала может быть затруднен. Для оптимального приема настройте направление антенны. Если это не улучшит прием, возможно, вам придется переключиться на внешнюю антенну.
Отсутствие изображения	<ul style="list-style-type: none"> ● Проверьте, правильно ли подключена антенна на задней панели телевизора. ● Просмотрите другие каналы, чтобы узнать, не исчезла ли проблема.
Видео отображается без звука	<ul style="list-style-type: none"> ● Попробуйте увеличить громкость. ● Проверьте, не отключен ли звук телевизора.
Звук присутствует, но видео не отображается или обесцвечено	<ul style="list-style-type: none"> ● Попробуйте отрегулировать контрастность и яркость.
Статический шум влияет на качество видео и звука	<ul style="list-style-type: none"> ● Проверьте, правильно ли подключена антенна на задней панели телевизора.
Ломаные линии на экране	<ul style="list-style-type: none"> ● Такие электроприборы, как фены, пылесосы и т. д., могут создавать помехи для работы телевизора. Выключите эти приборы.
Пульт дистанционного управления не работает	<ul style="list-style-type: none"> ● Убедитесь в том, что с пульта дистанционного управления снят упаковочный полиэтиленовый пакет. Попробуйте использовать пульт дистанционного управления на меньшем расстоянии от телевизора. Проверьте правильность установки батареек или попробуйте использовать новые батарейки в пульте дистанционного управления. ● Телевизор перейдет в режим ожидания, если в течение нескольких минут не получит ответа.
Отсутствие видео (режим ПК)	<ul style="list-style-type: none"> ● Проверьте, правильно ли подключен кабель к порту HDMI, не перегнут ли он в некоторых местах.
Мигание вертикальной линии (режим ПК)	<ul style="list-style-type: none"> ● Чтобы убрать вертикальную линию, войдите в главное меню и настройте вертикальное расположение.
Горизонтальный разрыв (режим ПК)	<ul style="list-style-type: none"> ● Чтобы убрать горизонтальные линии, отрегулируйте горизонтальное расположение экрана.
Слишком яркий или темный экран (режим ПК)	<ul style="list-style-type: none"> ● Отрегулируйте яркость или контрастность в главном меню.
Отсутствие ответа от ПК	<ul style="list-style-type: none"> ● Проверьте, установлено ли разрешение дисплея ПК на совместимое с разрешением телевизора.
Линии, появляющиеся при подключении устройства к порту RCA	<ul style="list-style-type: none"> ● Убедитесь в том, что используете кабель хорошего качества.
Проблемы остаются нерешенными	<ul style="list-style-type: none"> ● Отключите кабель питания и подождите 30 секунд, затем снова подключите его к розетке. Если проблемы не исчезли, не пытайтесь ремонтировать телевизор самостоятельно. Пожалуйста, обратитесь в сервисный центр.

Не оставляйте телевизор на длительное время с неподвижным изображением, будь то видео, поставленное на паузу, экран меню и т. д. Это может привести к повреждению дисплея и выгоранию изображения.

Технические характеристики

Размер экрана	Потребляемая мощность	Основные аксессуары
43"	100W/120W	Руководство пользователя x1 Пульт дистанционного управления x1 Шнур питания x1
50"	120W/140W	
55"	140W/170W	
65"	200W	
70"	240W	

★ ВРЕМЯ ЖИЗНИ: 60 000 часов



Термины HDMI и HDMI High-Definition Multimedia Interface, а также логотип HDMI являются товарными знаками или зарегистрированными товарными знаками HDMI Licensing LLC в США и других странах.

ПРЕДУПРЕЖДЕНИЕ

Никогда не размещайте телевизор в нестабильном месте. Телевизор может упасть, что приведет к серьезным травмам или смерти. Многих травм, особенно детских, можно избежать, принимая простые меры предосторожности, такие как:

1. Используйте шкафы или подставки, рекомендованные производителем телевизора.
2. Используйте только мебель, которая может безопасно поддерживать телевизор.
3. Убедитесь, что телевизор не выступает за край несущей мебели.
4. Не устанавливайте телевизор на высокую мебель (например, шкафы или книжные шкафы), не закрепляя и мебель, и телевизор на подходящей опоре.
5. Не ставьте телевизор на ткань или другие материалы, которые могут находиться между телевизором и несущей мебелью.
6. Объяснять детям, как опасно забираться на мебель, чтобы дотянуться до телевизора или органов его управления.

Если ваш существующий телевизор сохраняется и перемещается, следует применить те же соображения, что и выше.

Настенный винт: 22-24 дюйма M4, 28-70 дюймов M6, 75 дюймов M8

Notez не вешайте под углом, чтобы избежать риска падения.

Google TV — это название программного обеспечения этого устройства и торговая марка Google LLC. Google, YouTube, встроенный Chromecast, Google Home и другие знаки являются товарными знаками Google LLC.

Google Ассистент недоступен на некоторых языках и в некоторых странах. Доступность услуг зависит от страны и языка.

Данное руководство пользователя предназначено только для справки.

Дистанционное управление



Переключает телевизор между режимом включения и ожидания.



Световой индикатор, световой индикатор.



Выключите или включите звук на телевизоре.

INFO

Отображает информацию о текущем канале, такую как текущее время и название канала.

TEXT

Нажмите для входа в телетекст во время воспроизведения программы.

Kids

Переключитесь в детский режим.



Гугл Ассистент:

Поговорите с Google, чтобы управлять своим телевизором с помощью голоса.



Настройка: на ГЛАВНОЙ странице эта кнопка находится в режиме «Dashboa». В Live TV эта кнопка находится в режиме «Меню».



Кнопки навигации:

Курсор ВВЕРХ/ВЛЕВО/ВПРАВО/ВНИЗ

← Назад

Нажмите, чтобы перейти к заднему меню.



Отображает главный экран.

Live Guide

Откройте EPG Live TV.

V +/-

Нажмите, чтобы увеличить/уменьшить громкость.



Display/S выбирает параметры источника сигнала.

Звук

Отображает список языков аудио и выбирает язык аудио или аудиоформат, если он доступен (применяется только в том случае, если телепрограмма имеет эту функцию).

P +/-

Нажмите для сканирования каналов.

NETFLIX

Подключается к NETFLIX для просмотра телепередач и фильмов онлайн (требуется подключение к Интернету).



Подключается к YouTube (требуется подключение к Интернету).



Подключается к Prime Video (требуется подключение к Интернету).



Подключается к Disney+ (требуется подключение к Интернету).

EXIT

Выход из экранного меню

MENU

Отображает экранное меню (экранное меню).

SUB.T

СУБТ



Программы Открывает страницу приложений.



Программа воспроизведения/паузы



Запишите прямую телепрограмму

На основании законодательного декрета №. 49 от 14 марта 2014 г. «Выполнение Директивы 2012/19/UE об отходах электрического и электронного оборудования (РАЕЕ)»



Эта маркировка указывает на то, что данное изделие не следует утилизировать вместе с другими бытовыми отходами, а следует утилизировать отдельно от других отходов. Таким образом, пользователь должен принести продукт со всеми необходимыми компонентами в центры переработки электрических и электронных отходов или вернуть его продавцу, прежде чем покупать новый продукт эквивалентного типа, в соотношении 1 к 1 или 1 к 0 для продуктов, которые имеют большую сторону меньше 25см. Правильная утилизация старого прибора поможет предотвратить потенциальный ущерб окружающей среде и здоровью людей, а также поможет переработке материалов. Незаконная утилизация продукта должна повлечь за собой административные санкции для пользователей на основании Законодательного декрета № 49 от 14 марта 2014 г.



Правильная утилизация батарей в этом продукте (Применимо в странах с раздельной системой сбора мусора) Эта маркировка на батарее, в руководстве или на упаковке означает, что батареи в этом продукте не следует выбрасывать вместе с другими бытовыми отходами по окончании их срока службы. Химические символы Hg, Cd или Pb там, где они отмечены, указывают на то, что батарея содержит ртуть, кадмий или свинец в количествах, превышающих контрольные уровни, указанные в Директиве ЕС 2006/66. Если батареи не утилизировать должным образом, эти вещества могут нанести вред здоровью человека или окружающей среде. Чтобы защитить природные ресурсы и способствовать повторному использованию материалов, отделяйте батареи от других типов отходов и перерабатывайте их через местную бесплатную систему возврата батарей.

ОСТОРОЖНОСТЬ:



Чтобы предотвратить возможное повреждение слуха, не слушайте музыку на высокой громкости в течение длительного времени.

Екологічні міркування

Робоча температура: 5°C-35°C (41°F-95°F)

Робоча вологість: 20% - 75%, без конденсації

Температура зберігання: -15°C - 45°C (5°F-113°F)

Вологість при зберіганні: 10% -90%, без конденсації

Максимальна потужність передавача BT: 100 мВт при 2,4 ГГц - 2,4835 ГГц

Максимальна потужність передавача Wi-Fi: 100 мВт в діапазоні 2,4–2,4835 ГГц, 200 мВт в діапазоні 5,15–5,25 ГГц, 100 мВт в діапазоні 5,25–5,35 ГГц і 5,47–5,725 ГГц

Функцию WLAN (Wi-Fi) 5 ГГц данного оборудования можно использовать только в помещении.

	BE	BG	CZ	DK	DE	EE	IE
	EL	ES	FR	HR	IT	CY	LV
	LT	LU	HU	MT	NL	AT	PL
	PT	RO	SI	SK	FI	SE	UK

SUGGESTION

EN:

To make it more convenient for base installation and to avoid any risk of scratches and damage, we advise you using the type of PH2 screwdriver.

HU:

Az alap csavarozásának leegyszerűsítése, valamint a karcok és sérülések kockázatának elkerülése érdekében használjon PH2 típusú csavarhúzó.

RO:

Pentru a ușura înșurubarea bazei și pentru a evita riscul de zgârieturi și deteriorări, vă rugăm să utilizați o șurubelniță Phillips (PH2)

BG:

За да може базата да се завие по-удобно и за да се избегне рискът от надраскване и повреди, моля, използвайте кръстата отвертка.

DE:

Para que sea más cómodo para atornillar la base y evitar el riesgo de daños y rayazos, use un tipo de destornillador PH2.

RU:

Чтобы сделать базовую установку более удобной и избежать риска появления царапин и повреждений, мы советуем вам использовать отвертку типа PH2.

UA:

Щоб зробити базову установку зручнішою та уникнути ризику подряпин і пошкоджень, ми рекомендуємо використовувати викрутку типу PH2.

RS:

Da biste ga učinili praktičnijim za postavljanje baze i izbegli bilo kakav rizik od ogrebotina i oštećenja, savetujemo vam da koristite tip PH2 odvijača.

GR:

Για να το κάνουμε πιο βολικό για την τοποθέτηση της βάσης και για να αποφύγετε τυχόν κίνδυνο γρατσουνιών και ζημιών, σας συμβουλεύουμε να χρησιμοποιήσετε τον τύπο κατασβιδιού PH2.

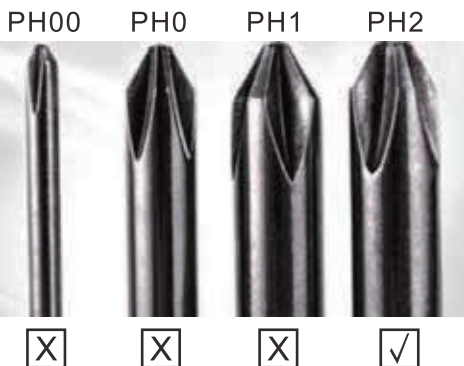

WARNING

Never place a television set in an unstable location. A television set may fall, causing serious personal injury or death. Many injuries, particularly to children, can be avoided by taking simple precautions such as:

1. Using cabinets or stands recommended by the manufacturer of the television set.
2. Only using furniture that can safely support the television set.
3. Ensuring the television set is not overhanging the edge of the supporting furniture.
4. Not placing the television set on tall furniture (for example, cupboards or bookcases), without anchoring both the furniture and the television set to a suitable support.
5. Not placing the television set on cloth or other materials that may be located between the television set and supporting furniture,
6. Educating children about the dangers of climbing on furniture to reach the television set or its controls.

If your existing television set is being retained and relocated, the same considerations as above should be applied.

Wall-mounted screw: 22-24inch M4, 28-70inch M6, 75inch M8

Note: don't hang at an angle to avoid the risk of falling off.



Dolby, Dolby Vision, Dolby Atmos, and the double-D symbol are registered trademarks of Dolby Laboratories Licensing Corporation. Manufactured under license from Dolby Laboratories. Confidential unpublished works. Copyright © 2012–2024 Dolby Laboratories. All rights reserved.



