

DIAMANT

powered by **HORIZON**

5 series



UHD TV

50HL5530U/C

NETFLIX  YouTube

DVB T2/C/S2

50" 126cm

User Manual

RO Manual de utilizare

DE Nutzerhandbuch

HU Felhasználói útmutató

BG Ръководства на потребителя

GR Εγχειρίδιο χρήστη

RS Uputstvo za Korišćenje

EN Thank you for choosing this product!

Please read the instructions carefully and keep the manual for subsequent reference. This manual is designed to give you all necessary instructions concerning installation, usage, and maintenance of this machine. To operate the unit correctly and safely, please read this manual carefully before installation and usage.

RO Vă mulțumim pentru alegerea acestui produs!

Vă rugăm să citiți cu atenție instrucțiunile și să păstrați manualul pentru informații ulterioare. Acest manual este conceput pentru a vă oferi toate instrucțiunile necesare referitoare la instalarea, utilizarea și întreținerea aparatului. Pentru a opera unitatea corect și în siguranță, vă rugăm să citiți acest manual cu atenție înainte de instalare și utilizare.

HU Köszönjük, hogy ezt a terméket választotta!

Kérjük, figyelmesen olvassa el az utasításokat, és őrizze meg a kézikönyvet további információkért. Ez a kézikönyv úgy készült, hogy megadja a készülék telepítéséhez, használatához és karbantartásához szükséges összes utasítást. A készülék megfelelő és biztonságos működtetése érdekében kérjük, figyelmesen olvassa el ezt a kézikönyvet a telepítés és használat előtt.

GR Σας ευχαριστούμε που επιλέξατε αυτό το προϊόν!

Διαβάστε προσεκτικά τις οδηγίες και κρατήστε το εγχειρίδιο για μελλοντική αναφορά. Αυτό το εγχειρίδιο έχει σχεδιαστεί για να σας παρέχει όλες τις απαραίτητες οδηγίες σχετικά με την εγκατάσταση, τη χρήση και τη συντήρηση αυτού του μηχανήματος. Για να λειτουργήσετε σωστά και με ασφάλεια τη μονάδα, διαβάστε προσεκτικά αυτό το εγχειρίδιο πριν την εγκατάσταση και τη χρήση.

DE Vielen Dank, dass Sie sich für dieses Produkt entschieden haben!

Bitte lesen Sie die Anleitung sorgfältig durch und bewahren Sie das Handbuch zum späteren Nachschlagen auf. Dieses Handbuch soll Ihnen alle notwendigen Anweisungen zur Installation, Verwendung und Wartung dieser Maschine geben. Um das Gerät korrekt und sicher zu betreiben, lesen Sie bitte diese Anleitung vor der Installation und Verwendung sorgfältig durch.

BG Благодарим Ви, че избрахте този продукт!

Моля, прочетете внимателно инструкциите и запазете ръководството за последващи справки. Това ръководство е предназначено да ви даде всички необходими инструкции относно инсталирането, използването и поддръжката на тази машина. За да работите правилно и безопасно с уреда, моля, прочетете внимателно това ръководство преди инсталиране и употреба.

RS Hvala vam što ste odabrali ovaj proizvod!

Pažljivo pročitajte uputstva i sačuvajte uputstvo za kasniju upotrebu. Ovaj priručnik je dizajniran da vam pruži sva neophodna uputstva u vezi sa instalacijom, upotrebom i održavanjem ove mašine. Da biste pravilno i bezbedno radili sa jedinicom, pažljivo pročitajte ovo uputstvo pre instalacije i upotrebe.

Content

Safety Information	1
Important Safety Precautions	1
TV Buttons And Terminal Interface	2
External device connection diagram	2
TV Install And Connect	3
TV Stand Installation Instructions	3
OSD	4
First Time Installation	4
HOME	5
INPUT	5
Initial Setup	6
System	9
Media	11
Help	13
Remote Controller	14

Safety Information



The exclamation point within an equilateral triangle is intended to alert the user to the presence of important operating in the literature accompanying the appliance.



Warning
The lightning flash with arrowhead symbol within an equilateral triangle, is intended to alert the user to the presence of uninsulated dangerous voltage within the products enclosure that may be of sufficient magnitude to constitute a risk of electric shock to persons.

CAUTION

**RISK OF ELECTRIC SHOCK
DO NOT OPEN**

High voltages are used in the operation of this product, to reduce the risk of electric shock, do not remove cover of the cabinet, refer servicing to qualified service personnel

If the TV any changes or coarse adjustment, electric shocks to be hurt, do not attempt to open a machine-maintenance, customer contact centres needed overhaul.

Important Safety Precautions

- 1) Read these instructions. 2) Keep these instructions. 3) Heed all warnings. 4) Follow all instructions.
- 5) Do not use this apparatus near water. 6) Clean only with dry cloth.
- 7) Do not block any ventilation openings. Install in accordance with the manufacturer's instructions.
- 8) Do not install near any heat sources such as radiators, heat registers, stoves, or other apparatus (including amplifiers) that produce heat.
- 9) Do not defeat the safety purpose of the polarized or grounding-type plug. A polarized plug has two blades with one wider than the other. A grounding type plug has two blades and a third grounding prong. The wide blade or the third prong are provided for your safety. If the provided plug does not fit into your outlet, consult an electrician for replacement of the obsolete outlet.
- 10) Protect the power cord from being walked on or pinched particularly at Plugs, convenience receptacles, and the point where they exit from the apparatus.
- 11) Only use attachments /accessories specified by the manufacturer.
- 12) Use only with the cart, stand, tripod, bracket, or table specified by the manufacturer, or sold with the apparatus. When a cart is used caution when moving the cart/apparatus combination to avoid injury tip-over.
- 13) Unplug this apparatus during lightning storms or when unused for long periods of time.



Caution:

- 14) To reduce the risk of fire or electric shock, do not expose this apparatus to rain or moisture.
- 15) The mains plug is used as disconnect device, the disconnect device shall remain readily operable.
- 16) The socket-out shall be installed near the equipment and shall be easily accessible.
- 17) This product should never be placed in a built-in installation such as a bookcase or rack unless proper ventilation is provided or the manufacture's instructions have been adhered to.
- 18) The apparatus shall not be exposed to dripping or splashing and that no objects filled with liquid, such as vases, shall be placed on the apparatus.
- 19) Do not place any sources of danger on the apparatus (e.g. liquid filled objects, lighted candles).
- 20) Wall or Ceiling Mounting - The appliance should be mounted to a wall or ceiling only as recommended by the manufacturer.
- 21) Never place the TV, remote control or batteries near naked flames or other heat sources, including direct sunlight. To prevent the spread of fire, keep candles or other flames away from the TV, remote control and batteries at all times.
- 22) The USB terminal should be loaded with 0.5 A under normal operation.
These servicing instructions are for use by qualified service personnel only. To reduce the risk of electric shock do not perform any servicing other than that contained in the operating instructions, unless you are qualified to do so.
- 23) The battery shall not be exposed to excessive heat such as sunshine, fire or the like.
- 24) This equipment is a Class II or double insulated electrical appliance. It has been designed in such a way that it does not require a safety connection to electrical earth
- 25) The maximum using environment temperature is 45 degrees.
The Maximum using altitude is 2000 meters

TV Buttons And Terminal Interface

TV Buttons

Note: The following is only functional schematic, And the actual position and arrangement of different models may be different.

One key:

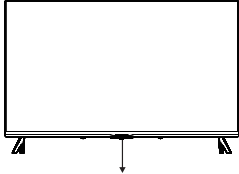

Press this button in standby mode to turn on / off the TV.

Seven keys:

	Turn ON/OFF Power.
SOURCE/	External Signal Input Selection.
MENU / OK	Display Main MENU And Confirm MENU Item Selection.
CH+/-	Selecting Channel.
VOL+/-	Adjusting Volume.

Terminal Interface

Note: The following are the various terminal interface, the actual position and arrangement, the number of different models may be different.

	AV input External AV Signal Input		USB input Connect a USB device here to play its media files or to record programs via the PVR function.
	HDMI input Digital signal input from HDMI video connector.		OPTICAL output Connect the SPDIF receiver.
	ANT 75 Connect the antenna/cable tv input (75/VHF/UHF)		RJ45 Connect the Internet.



*Do not touch or be close to the HDMI, USB terminals, and prevent electrostatic discharge to disturb these terminals while in USB operation mode, or it will cause the TV to stop working or abnormal status.

External device connection diagram

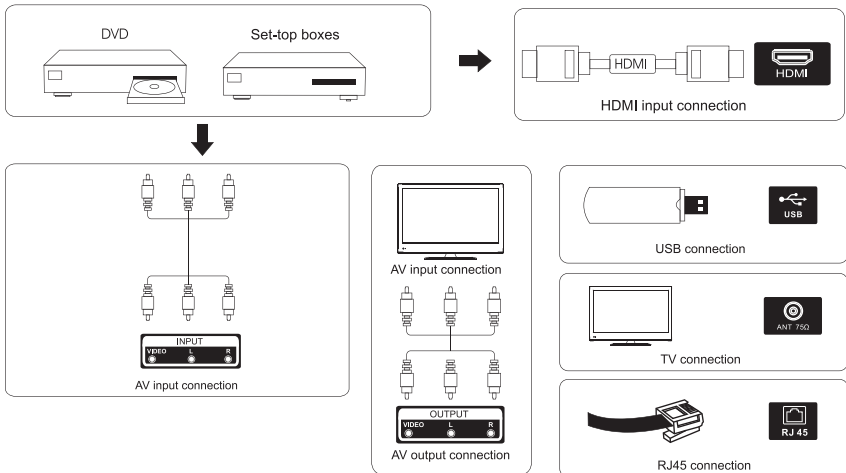

TV Install And Connect

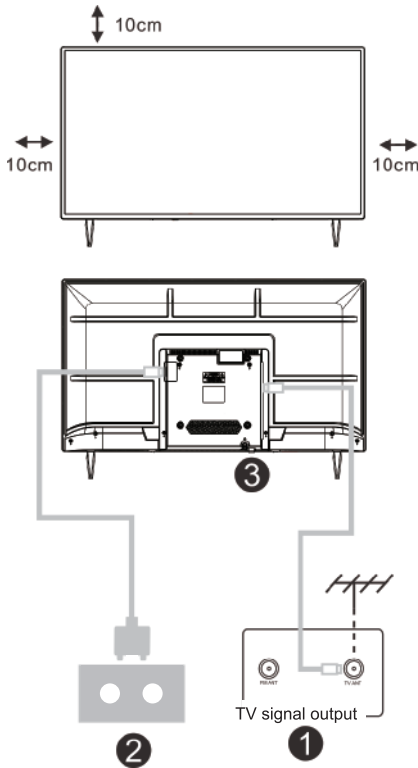

Set your TV

To put your TV on a firm place which can bear the weight of the TV.

To avoid danger, please don't positions the TV near water or heating place (such as light, candle, heating machine), do not block the ventilation at the back of TV.

Connect antenna and power

1. Connect the antenna cable to the antenna socket on the back of the TV.
2. To plug the power cord of TV (AC 100-240V~ 50/60Hz).

Turn on TV

3. Connect the power supply, enter the standby mode (red light), press the power button of the TV or the power button on the remote control to turn on the TV

Note: If the model has a CI card slot on its top, a silicone plug for the CI card slot can be found in the accessory bag (for models without CI card slot, there is no such silicone plug), please insert the silicone plug into the slot when the CI card is not in use.

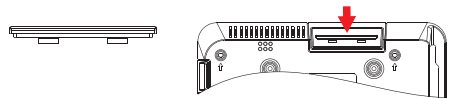

Note: Picture for reference purposes only.

TV Stand Installation Instructions

1. Open the carton and remove the TV and scattered accessories and base (some models without base).
2. In order to avoid damaging the TV, please cover it with soft mattress, put it on the table, face down on the soft material and screw the neck of the base to the TV.
3. screw the base and connected to the TV.
4. the installation is complete.

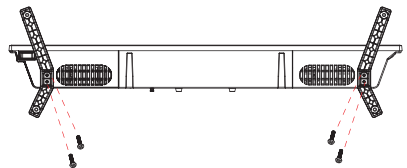

Note:

Picture for reference purposes only.
Please prevail in kind

First Time Installation

First Time Installation

Please according to the Text Tip to First Time Setup.
Press [▼] / [▲] button to select Language.



Please make sure the device has connected,
then press [▼] / [▲] / [◀] / [▶] button to select the primary input source

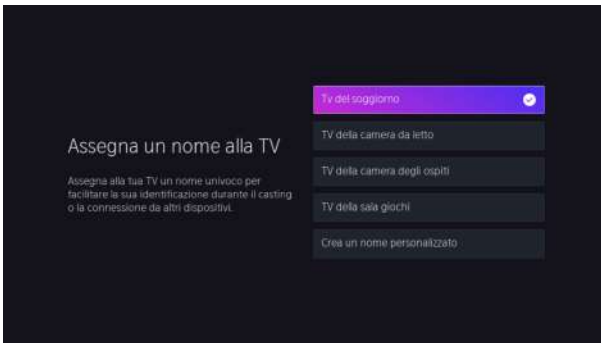



HOME

HOME

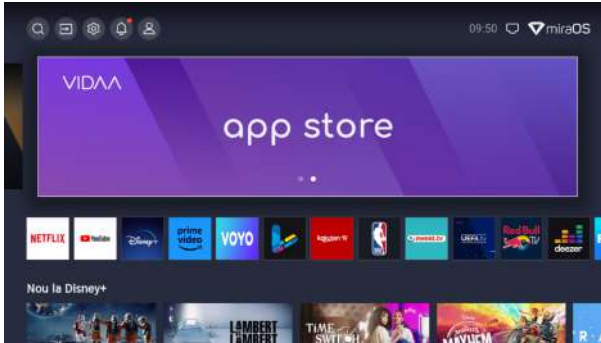
Press  button, you can enter **HOME** screen.



- You can always view the current time at the top of the Home screen.
- If your TV is connected to the Internet through a wireless connection or an Ethernet cable, then the icon  /  will be displayed at the top corner of the screen.
- Manage apps
- Select the item you want to move, then press the  button to manage.

INPUT

Input

- Press **【▼】 / 【▲】** button to select Inputs menu.
- Press **【▼】 / 【▲】 / 【◀】 / 【▶】** button to select.
- Press **ENTER** to select input.

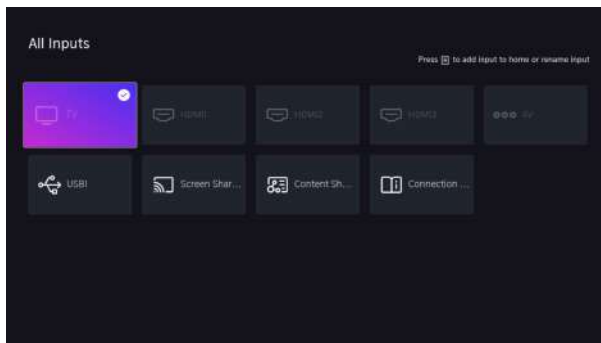

Initial Setup

Picture

Press [MENU] to enter the main menu, press [▼] / [▲] to select picture menu.

1. Press [▼] / [▲] button to select the option that you want to adjust in the PICTURE menu.
2. Press Enter button to adjust.
3. After finishing your adjustment, Press Enter button to save and return to the previous menu

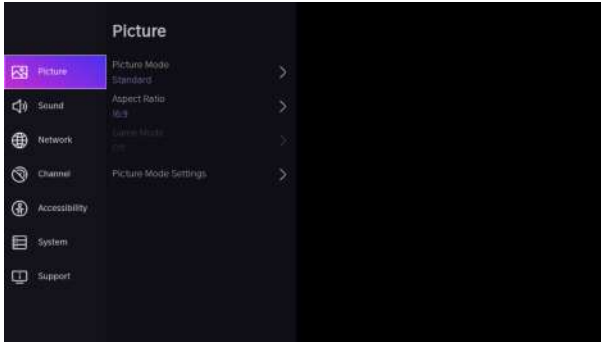

Picture Mode

Press [▼] / [▲] button to select Picture Mode, then press [▼] / [▲] & Enter button to select. (Optional: Standard/Cinema day/Cinema night/Dynamic/Sports).

Aspect Ratio

Adjust the Aspect Ratio to stretch or zoom in on your picture.

Press ▼ / ▲ button to select Aspect Ratio.

Press ◀ / ▶ button to select Automatic/16:9/4:3/Panoramic/Movie Zoom/Direct.

Game Mode

Press [▼] / [▲] to select, and press [◀] / [▶] to select On/Off.

Picture Mode Settings

Press [▼] / [▲] to select, and press [▶] & ENTER to enter.

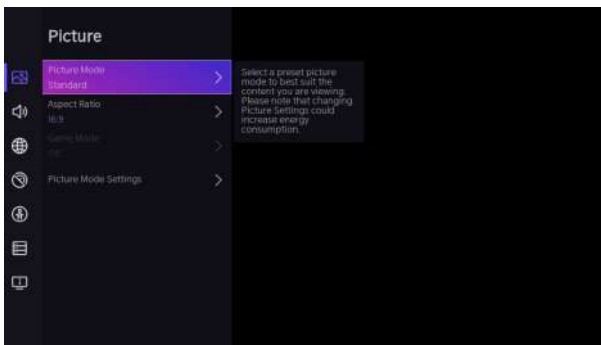

Initial Setup

Sound

Press MENU button to display the main menu. Press [▼] / [▲] button to select SOUND in the main menu,

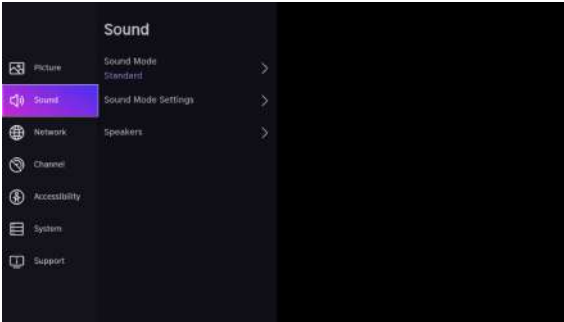

1. Press [▼] / [▲] button to select the option that you want to adjust in the SOUND menu.
2. Press Enter button to adjust.
3. After finishing your adjustment, Press Enter button to save and return to the previous menu.

Speakers

Press [▼] / [▲] button to select Speakers.

Press ENTER/ [▶] button to enter sub-menu

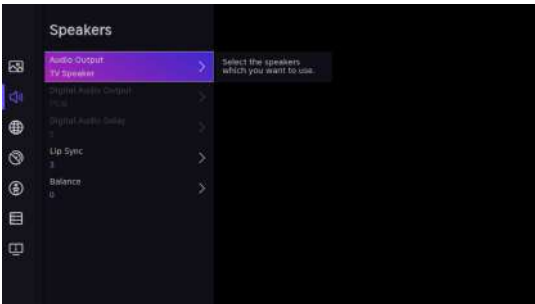

Audio Output

Press [▼] / [▲] button to select Speakers and enter, then press [▼] / [▲] button to select ARC/TV Speaker/SPDIF Only

Network

Press MENU button to display the main menu. Press [▼] / [▲] button to select Network in the main menu

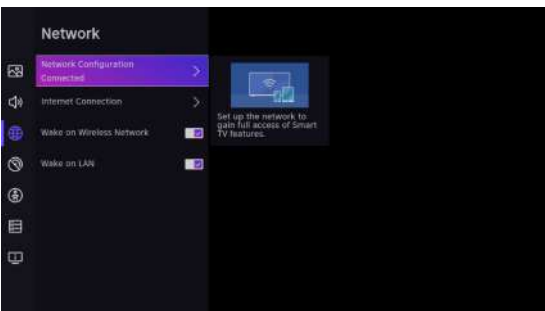

Initial Setup

Press [▼] / [▲] button to select :Network Configuration/Internet Connection/Bluetooth/ Wake on Wireless Network/Wake on LAN.

Channel

Press MENU button to display the main menu. Press [◀] / [▶] button to select Channel.

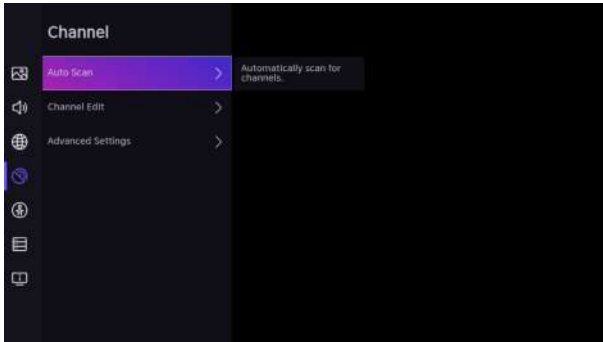

1. Press [▼] / [▲] button to select the option that you want to adjust in the Channel menu
2. Press Enter button to adjust.
3. After finishing your adjustment, Press Enter button to save and return to the previous menu.

Accessibility

Press MENU button to display the main menu.

Press [◀] / [▶] button to select Accessibility in the main menu.

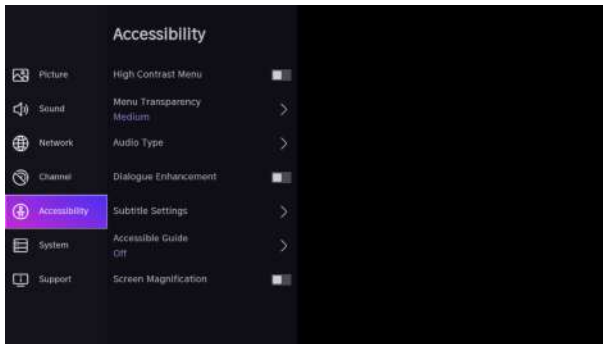

System

System

Press MENU button to display the main menu.

Press [◀] / [▶] button to select System in the main menu

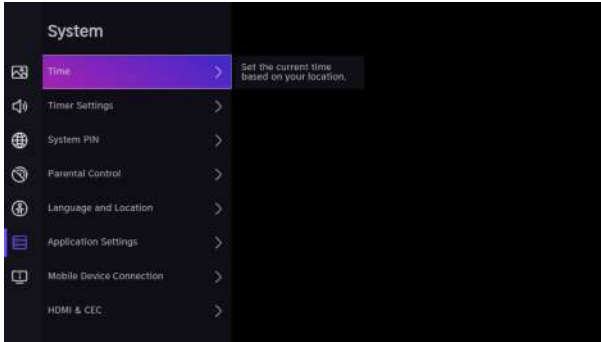

1. Press [▼] / [▲] button to select the option that you want to adjust in the System menu.

2. Press Enter button to adjust.

3. After finishing your adjustment, Press Enter button to save and return to the previous menu.

Application Settings

Press [▼] / [▲] button to select Application Settings

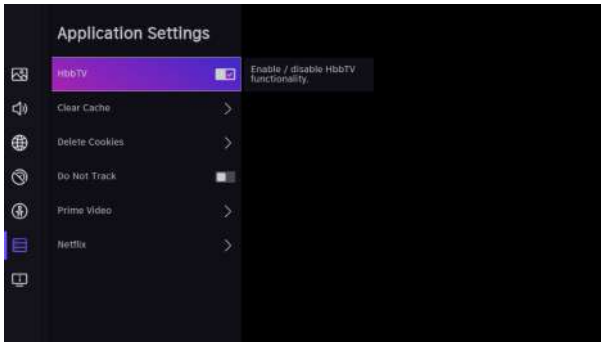

System

HDMI/CEC Function

Press **【▼】 / 【▲】** button to select CEC Function, then press Enter button to enter sub-menu to select.

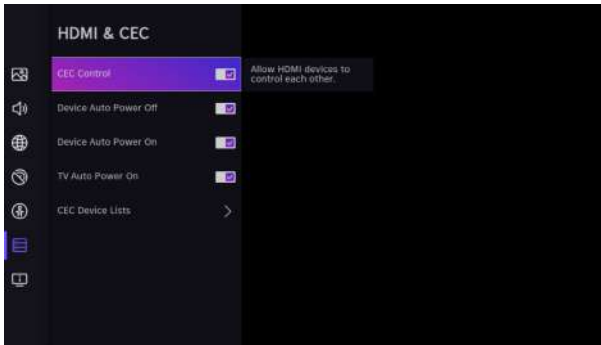

Press **▼ / ▲** button to select CEC Control/Device Auto Power On/Device Auto Power Off/TV Auto Power On/CEC Device Lists.

Note: All the Options are available only when the CEC Control select On.

Advanced Settings

Press **【▼】 / 【▲】** button to select Advanced Settings, then press ENTER / **【▶】** button to enter

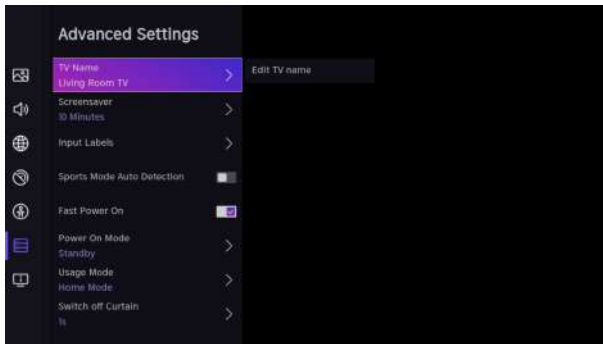

Support

Press **【▼】 / 【▲】** button to select Support, then press ENTER / **【▶】** button to enter

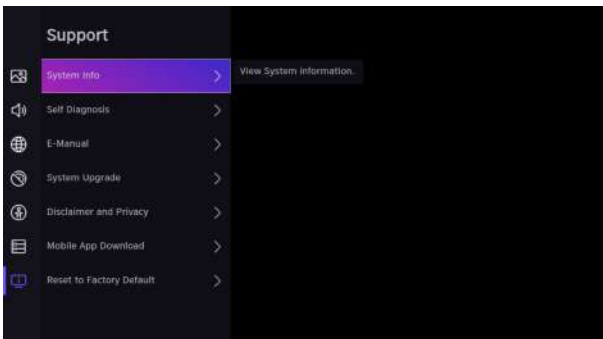

System

Restore To Factory Default

Press **【▼】 / 【▲】** button to select Restore To Factory Default, then press ENTER/ **【▶】** button to enter sub-menu and select.

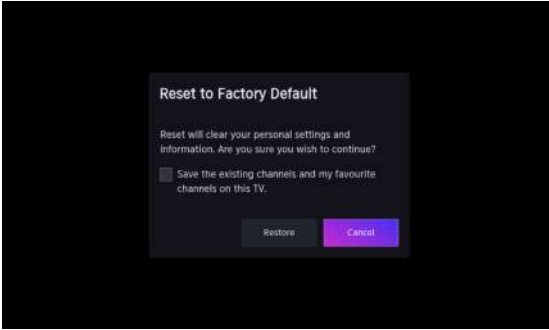

Media

Media

Press **【▼】 / 【▲】 / 【◀】 / 【▶】** button to select Media on the Home page or press MEDIA button on the remote, and press OK button to enter the Media Center.

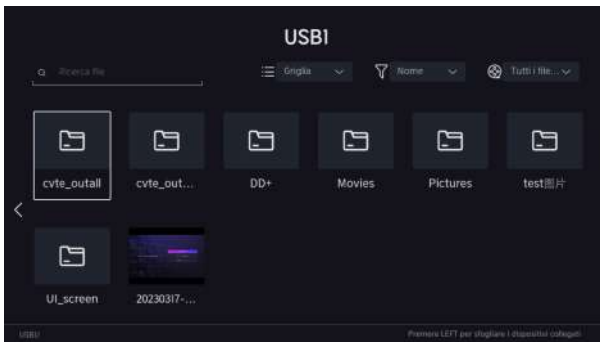

Media

Video

Press [▼] / [▲] button to select Video or All, and press [▼] / [▲] / [◀] / [▶] button to select Movies. Press Menu button to display the setting options on the left side.

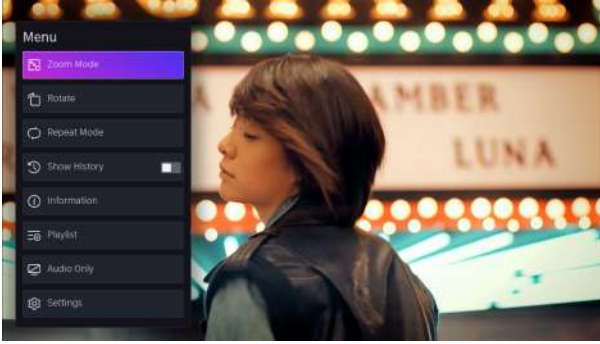

Audio

Press [▼] / [▲] button to select Audio or All, and press [▼] / [▲] / [◀] / [▶] button to select Music.



Image

Press [▼] / [▲] button to select Image or All, and press [▼] / [▲] / [◀] / [▶] button to select Picture.

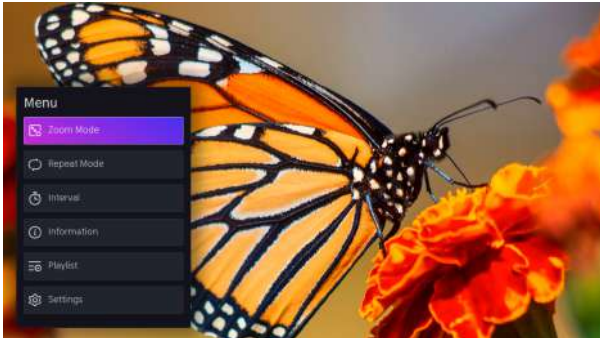

Help

No power	<ul style="list-style-type: none"> • Check if the AC cord of TV is plugged in or not. If there's still no power, please disconnect the plug, and reconnect to the socket after 60 seconds. Turn the power back on.
Signal not received properly	<ul style="list-style-type: none"> • Double or phantom images may appear on your TV if there are high buildings or mountains close to where you are. You can adjust the image thru manual operation: consult instruction of vernier regulation, or adjust the direction of the external antenna. • If you use an indoor antenna, signal reception may be more difficult under certain circumstances. Adjust the direction of the antenna for optimum reception. If this does not improve reception, you may have to switch to an external antenna.
No picture	<ul style="list-style-type: none"> • Check if the antenna at the back of the TV is connected properly. • View other channels to see if the problem still occurs.
Video appears with no audio	<ul style="list-style-type: none"> • Try increasing the volume. • Check if the TV's sound is on mute or not.
Audio is present, but video does not appear or is discolored	<ul style="list-style-type: none"> • Try adjusting the contrast and brightness.
Static noise affects video and audio quality	<ul style="list-style-type: none"> • Check if the antenna at the back of the TV is connected properly.
Broken lines on screen	<ul style="list-style-type: none"> • Electrical appliances such as hair dryers or vacuums etc. may be interfering with your TV set. Switch these appliances off.
Remote doesn't work	<ul style="list-style-type: none"> • Make sure the plastic bag which came with the remote control is removed. Try using the remote in a shorter distance from the TV. Check if the placement of the batteries is correct, or try using new batteries with the remote control. • The TV will go into Standby mode if it receives no response in a few minutes.
No video (PC mode)	<ul style="list-style-type: none"> • Please check if the cable is connected to the VGA port correctly, or if the cable is bent in some places.
Vertical line blinking (PC Mode)	<ul style="list-style-type: none"> • Enter the main menu, and adjust the vertical placement to eliminate the vertical line.
Horizontal tearing (PC Mode)	<ul style="list-style-type: none"> • Adjust the horizontal placement of the screen to clear any horizontal lines.
Screen is too bright or dark (PC Mode)	<ul style="list-style-type: none"> • Adjust the brightness or contrast in the main menu.
No response from the PC	<ul style="list-style-type: none"> • Check if the PC's display resolution is set to a compatible resolution for the TV.
Lines appearing when a device is connected to the RCA port	<ul style="list-style-type: none"> • Make sure you are using a cable in good quality.
Problems are unresolved	<ul style="list-style-type: none"> • Unplug the power cable and wait for 30 seconds, then reconnect to the socket. If problems still persist, do not attempt to repair the TV by yourself. Kindly contact the service center.

Do not leave your TV displaying a static image, whether it is from a paused video, menu screen, etc. for an extended period of time, doing so will damage the display and may cause image burn-in.

Remote control

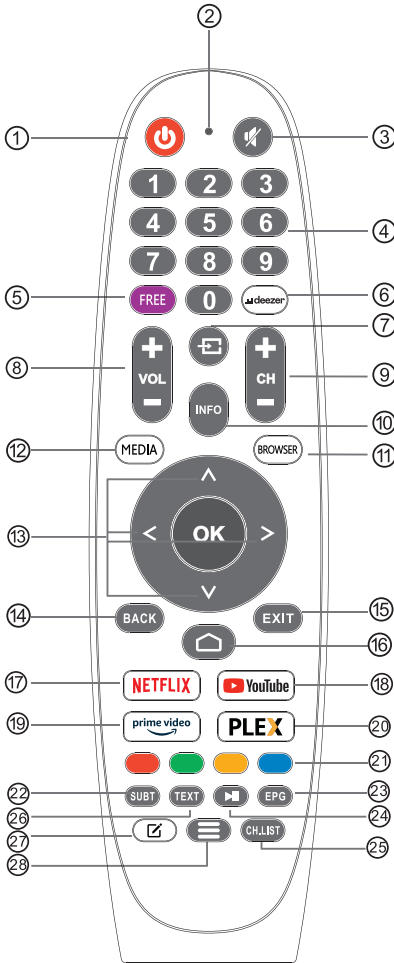



- ① **POWER:** Switches the TV between on and standby mode.
- ② No effect.
- ③ **MUTE:** Mute or restore your TV sound.
- ④ **0-9:** Figures "0-9" are used to directly input channel number.
- ⑤ **FREE:** Connects to FREE.
- ⑥ **deezer:** Connects to deezer.
- ⑦ **Inputs:** Display/Select signal source options.
- ⑧ **VOL +/-:** Press to increase / decrease the sound level.
- ⑨ **CH +/-:** Press to scan through channels.
- ⑩ **INFO:** Displays the present channel information such as the current time and channel name.
- ⑪ **BROWSER:** Connects to BROWSER.
- ⑫ **MEDIA:** Connects to MEDIA
- ⑬ **Navigation buttons:** Cursor UP/LEFT/RIGHT/DOWN.
- ⑭ **BACK:** Press to move back through menus.
- ⑮ **EXIT:** Exit the OSD menu.
- ⑯ **HOME:** Displays the home screen.
- ⑰ **NETFLIX:**
Connects to NETFLIX for viewing online TV shows and films (internet connection required).
- ⑱ **YouTube:**
Connects to YouTube (internet connection required).
- ⑲ **Prime video :**
Connects to Prime video (internet connection required).
- ⑳ **PLEX:** Connects to PLEX.
- ㉑ **COLOR BUTTONS:** There are related functions under EPG.
- ㉒ **SUBT :** SUBT.
- ㉓ **EPG :** EPG menu.
- ㉔ **Media control:** Play / Pause
- ㉕ **CH.LIST:** Channel list
- ㉖ **TXT:** Press to enter Teletext when play the program.
- ㉗ **App customization:** App customization (long press under the home page)
- ㉘ **Menu:** Displays the OSD (On Screen Display) menu.



Cuprins

Informații Privind Siguranța.....	1
Măsuri De Siguranță Importante	1
Butoanele Și Interfața Televizorului	2
Schema de conectare a dispozitivelor externe	2
Instalarea Și Conectarea Televizorului	3
Instrucțiuni De Instalare A Postamentului de Televizor	3
OSD	4
Instalare inițială	4
PAGINA PRINCIPALĂ	5
INTRARE.....	5
Configurare Inițială	6
Sistem	9
Media.....	11
Ajutor.....	13
Telecomandă.....	14

Informații Privind Siguranța

	Semnul de exclamare într-un triunghi echilateral este destinat să alerteze utilizatorul cu privire la prezența unor instrucțiuni de operare importante în literatura de specialitate care însoțește aparatul.	Atenție RISC DE ELECTROCUTARE NU DESCHIDEȚI
	Avertizare: Fulgerul cu simbolul săgeată într-un triunghi echilateral este destinat să alerteze utilizatorul cu privire la prezența de tensiuni periculoase neizolate în carcasa produsului, care pot fi suficient de ridicate pentru a constitui un risc de electrocutare.	<p>În cursul operării acestui produs sunt utilizate tensiuni înalte. Pentru a reduce riscul de electrocutare, nu scoateți capacul cabinetului; <u>apelați la personal calificat de service.</u></p> <p>Dacă televizorul necesită orice modificare sau reglaj brut, există risc de electrocutare. Nu încercați să executați operațiuni de întreținere; dacă aveți nevoie de reparații capitale contactați un centru de relații cu clienții.</p>

Măsurile De Siguranță Importante

- 1) Citiți aceste instrucțiuni.
 - 2) Păstrați aceste instrucțiuni.
 - 3) Respectați toate avertismentele.
 - 4) Urmați toate instrucțiunile.
 - 5) Nu utilizați acest aparat în apropierea apei.
 - 6) Curățați numai cu o cârpă uscată.
 - 7) Nu blocați orificiile de ventilație. Instalați în conformitate cu instrucțiunile producătorului.
 - 8) Nu instalați lângă surse de căldură, cum ar fi radiatoare, aeroterme, sobe sau alte aparate (inclusiv amplificatoare) care produc căldură.
 - 9) Nu ignorați scopul de siguranță al ștecărilor polarizate sau de împământare. Un ștecăr polarizat are două lame, una mai lată decât cealaltă. Un ștecăr cu împământare are două lame și o furcă de împământare. Lama lată sau furca este prevăzută pentru siguranța dumneavoastră. Când ștecărul furnizat nu se potrivește la priză, apelați la un electrician pentru înlocuirea prizei vechi.
 - 10) Protejați cablul de alimentare împotriva traversării sau agățării, în special la ștecăre, prize multiple și la punctul în care iese din aparat.
 - 11) Utilizați doar atașamentele/accesoriile specificate de producător.
 - 12) Folosiți numai cărucioarele, standurile, trepiedele, suporturile sau mesele specificate de producător sau vândute cu aparatul. Când se utilizează un cărucior, aveți grijă la deplasarea combinației cărucior/ aparat, pentru a evita deteriorarea prin răsturnare.
 - 13) Deconectați aparatul în timpul furtunilor sau atunci când nu este utilizat pentru perioade lungi de timp.
- Atenție:**
- 14) Pentru a reduce riscul de incendiu sau electrocutare, nu expuneți acest aparat la ploaie sau umezeală.
 - 15) Ștecărul este utilizat ca dispozitiv de deconectare și va rămâne întotdeauna operațional.
 - 16) Priza va fi instalată în apropierea echipamentului și trebuie să fie ușor accesibilă.
 - 17) Acest produs nu trebuie să fie plasat într-un cadru de instalare încorporat, cum ar fi o bibliotecă sau un raft, decât dacă este asigurată o ventilație corespunzătoare sau instrucțiunile producătorului au fost respectate.
 - 18) Aparatul nu trebuie expus la stropire sau picurare și niciun fel de obiecte pline cu lichid, cum ar fi vase de flori, nu se vor așeza pe aparat.
 - 19) Nu așezați surse de pericol pe aparat (de exemplu, obiecte umplute cu lichid, lumânări aprinse).
 - 20) Montarea pe perete sau tavan - Aparatul trebuie să fie montat pe un perete sau pe tavan conform recomandării producătorului.
 - 21)  Nu așezați niciodată televizorul, telecomanda sau bateriile în apropierea unor surse deschise de flacără sau a altor surse de căldură, inclusiv lumina directă a soarelui. Pentru a preveni răspândirea focului, nu țineți niciodată lumânări sau alte flăcări lângă televizor, telecomandă și baterii.
 - 22) Borna USB trebuie să fie încărcată cu 0,5A în condiții de funcționare normală.
Aceste instrucțiuni de service sunt destinate utilizării numai de către personal calificat. Pentru a reduce riscul de electrocutare, nu efectuați alte operațiuni de service în afara celor conținute în instrucțiunile de utilizare, dacă nu sunteți calificați să faceți acest lucru.
 - 23) Bateria nu va fi expusă la căldură excesivă, cum ar fi soare, foc sau alte surse similare.
 - 24)  Acest echipament este un aparat electric clasa II sau dublu izolat. A fost proiectat în așa fel încât nu necesită o conexiune de siguranță la pământ.
 - 25) Temperatura ambiantă maximă de utilizare este 45 grade. Altitudinea maximă de utilizare este de 2000 m.



Butoanele Și Interfața Televizorului

Butoane TV

Notă: Următoarea este doar o diagramă funcțională. Și poziția reală și aranjarea diferitelor modele pot fi diferite.
O cheie:



Apăsați acest buton în modul de așteptare pentru a porni / opri televizorul.

Șapte chei:

	Pornire/oprire.
SOURCE/	Selectarea intrării semnalului extern.
MENU/OK	Afișați meniul principal și confirmați selecția elementelor de meniu.
CH+/-	Selectarea canalului.
VOL+/-	Controlul volumului.

Interfața televizorului

Notă: În continuare sunt prezentate diferitele interfețe ale televizorului. Poziționarea și dispunerea efectivă diferă în funcție de model.

	Intrare AV Intrare semnal AV extern		Intrare USB Conectați aici un dispozitiv USB pentru a reda fișiere media sau pentru a înregistra programe cu ajutorul funcției PVR.
	Intrare HDMI Intrare semnal digital de la conectorul video HDMI.		Ieșire OPTICĂ Conexiune pentru receptorul SPDIF
	ANT 75 Conexiune pentru intrarea de antenă/cablu TV (75/VHF/UHF)		RJ45 Conexiune internet.



* Nu atingeți și nu vă apropiați de conectorii HDMI și USB și nu permiteți descărcărilor electrostatice să interfereze cu funcționarea acestor conectori în modul de funcționare USB, altfel televizorul nu va mai funcționa sau televizorul nu va mai funcționa.

Schema de conectare a dispozitivelor externe

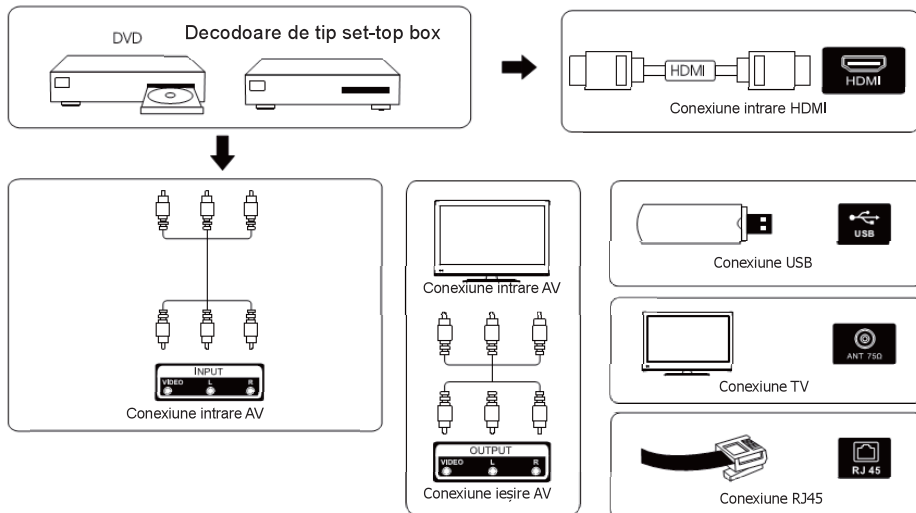

Instalarea Și Conectarea Televizorului

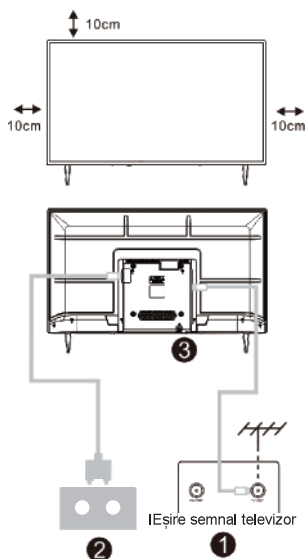

Configurarea televizorului

Așezați televizorul pe o suprafață stabilă, care poate susține greutatea acestuia.

Pentru a evita orice pericole, nu poziționați televizorul în apropiere de apă sau surse de căldură (cum ar fi becuri, lumânări, radiatoare) și nu blocați ventilația în spatele televizorului.

Conectarea antenei și a sursei de alimentare

1. Conectați cablul antenei la mufa pentru antenă din spatele televizorului.
2. Conectați cablul de alimentare a televizorului (curent alternativ 100-240 V- 50/60 Hz).

Pornirea televizorului

3. Apăsăți butonul de pornire/oprire a televizorului. Indicatorul luminos va deveni verde. În modul standby (în așteptare), lumina este roșie. Apăsăți butonul de pornire/oprire de pe telecomandă pentru a porni televizorul.

Notă: Dacă modelul are un slot pentru card CI în partea de sus, mufa de silicon pentru slotul pentru card CI se găsește în punga de accesorii (pentru modelele fără slot pentru card CI, nu există dop de silicon), introduceți mufa de silicon în slot când cardul CI nu este folosit.

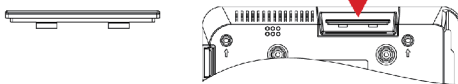

Notă: Imaginea are doar scop informativ.

Instrucțiuni De Instalare A Postamentului de Televizor

1. Deschideți cutia și scoateți televizorul, accesoriile și postamentul (unele modele nu au postament).
2. Pentru a evita deteriorarea televizorului, acoperiți-l cu o pătură moale și așezați-l pe o masă, cu fața în jos, pe materialul moale. Înșurubați piciorul postamentului la televizor.
3. Înșurubați postamentul la televizor.
4. Instalarea este finalizată.

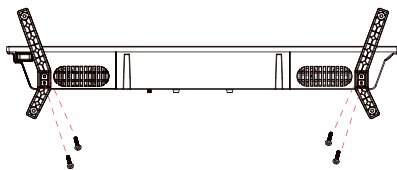

Notă:

Imaginea are doar scop informativ.
Produsul efectiv poate fi ușor diferit.

Instalare inițială

Instalare inițială

Vă rugăm să consultați ghidul privind Primii pași de configurare.

Acționați tastele **【▼】 / 【▲】** pentru a selecta Limba.



Assigurați-vă că dispozitivul s-a conectat,

După care acționați tastele **【▼】 / 【▲】 / 【◀】 / 【▶】** pentru a selecta sursa inițială de intrare.

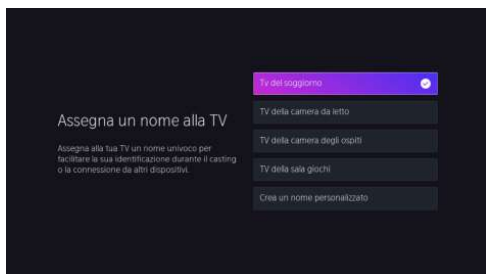



PAGINA PRINCIPALĂ

PAGINA PRINCIPALĂ

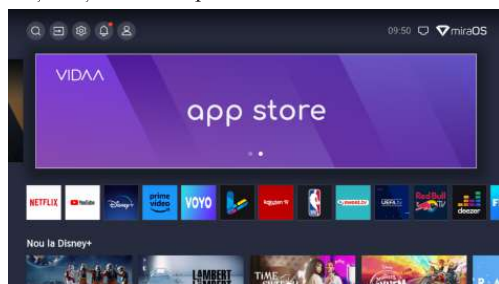
Acționați tasta  pentru a accesa ecranul **PAGINII PRINCIPALE**.



- Puteți vizualiza oricând ora curentă în partea de sus a ecranului **PAGINII PRINCIPALE**.
- Dacă televizorul dvs. este conectat la Internet printr-o conexiune wireless sau printr-un cablu Ethernet, atunci pictograma /  va fi afișată în colțul de sus al ecranului.
- Gestionare aplicații.
- Selectați elementul pe care doriți să îl mutați, apoi apăsați tasta  pentru a acționa.

INTRARE

Input

Acționați tastele **【▼】 / 【▲】** pentru a selecta meniul Intrări.

Acționați tastele **【▼】 / 【▲】 / 【◀】 / 【▶】** pentru a selecta.

Acționați ENTER pentru a selecta intrarea.

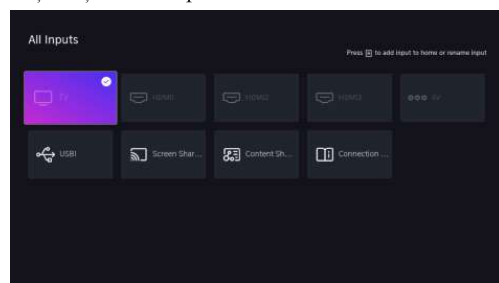

Configurare Inițială

Imagine

Aționați tasta [MENIU] pentru a intra în meniul principal, apăsați tastele 【▼】 / 【▲】 pentru a selecta meniul imagine.

1. Aționați tastele 【▼】 / 【▲】 pentru a selecta opțiunea pe care doriți să o reglați în meniul IMAGINE.
2. Aționați tasta Enter pentru a regla.
3. După terminarea reglării, apăsați butonul Enter pentru a salva și a reveni la meniul anterior.

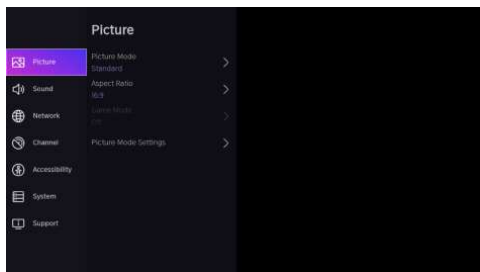

Mod imagine

Aționați tasta 【▼】 / 【▲】 pentru a selecta Modul imagine, apoi aționați tastele 【▼】 / 【▲】 și Enter pentru a selecta. (Opțional: Standard/Cinema zi/Cinema noapte/Dinamic/Sport).

Format imagine

Reglați Formatul imaginii pentru a întinde sau mări imaginea.

Aționați tastele ▼/▲ pentru a selecta Format imagine.

Aționați tastele ◀/▶ pentru a selecta Automat/16: 9/4: 3/Panoramic/Zoom Film/Direct.

Mod joc

Aționați tastele 【▼】 / 【▲】 pentru a selecta și aționați tastele 【◀】 / 【▶】 pentru a selecta On/Off.

Setări Mod imagine

Aționați tastele 【▼】 / 【▲】 pentru a selecta și aționați tastele 【▶】 și ENTER pentru a accesa.

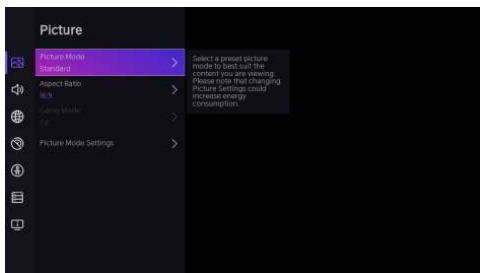

Configurare inițială

Sunet

Acționați tasta MENU pentru afișarea meniului principal. Acționați tastele 【▼】 / 【▲】 pentru a selecta SUNET în meniului principal.

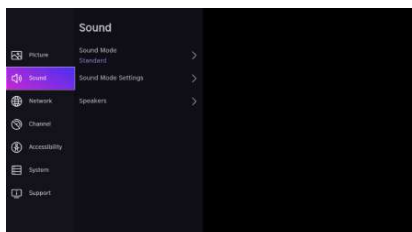

1. Acționați tastele 【▼】 / 【▲】 pentru a selecta opțiunea pe care doriți să o reglați în meniul SUNET.
2. Acționați tasta Enter pentru a regla.
3. După ce ați încheiat reglarea, acționați tasta Enter pentru a salva și a reveni la meniul anterior.

Difuzoare

Acționați tastele 【▼】 / 【▲】 pentru a selecta Difuzoare.

Acționați tastele ENTER/ ►】 pentru a accesa sub-meniul.

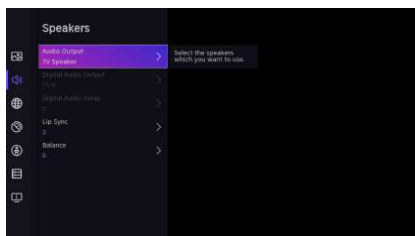

Ieșire audio

Acționați tastele 【▼】/【▲】 pentru a selecta Difuzoare și a accesa opțiunea, după care acționați tastele 【▼】 / 【▲】 pentru a selecta ARC/Difuzor TV/Doar SPDIF

Rețea

Acționați tasta MENU pentru afișarea meniului principal. Acționați tastele 【▼】 / 【▲】 pentru a selecta Rețea în meniul principal.

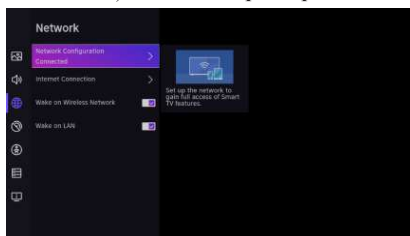

Configurare inițială

Acționați tastele **【▼】** / **【▲】** pentru a selecta Configurare rețea/Internet Connection/Bluetooth/Wake on Wireless Network/Wake on LAN.

Canal

Acționați tasta MENU pentru afișarea meniului principal. Acționați tastele **【◀】** / **【▶】** pentru a selecta Canal.

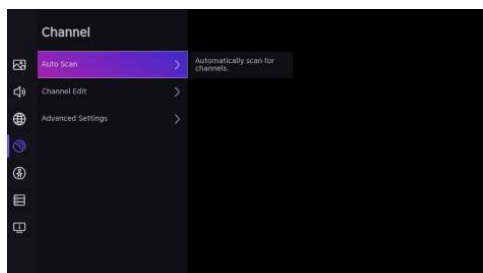

1. Acționați tastele **【▼】** / **【▲】** pentru a selecta opțiunea pe care doriți să o reglați în meniul Canal.
2. Acționați tasta Enter pentru a regla.
3. După ce ați terminat reglajul, acționați tasta Enter pentru a salva și a reveni la meniul anterior.

Accesibilitate

Acționați tasta MENU pentru afișarea meniului principal.

Acționați tastele **【◀】** / **【▶】** pentru a selecta Accesibilitate în meniul principal.

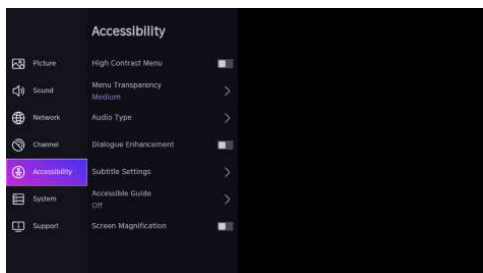

Sistem

Sistem

Acționați tasta MENU pentru afișarea meniului principal.

Acționați tastele **【◀】 / 【▶】** pentru a selecta Sistem în meniul principal.

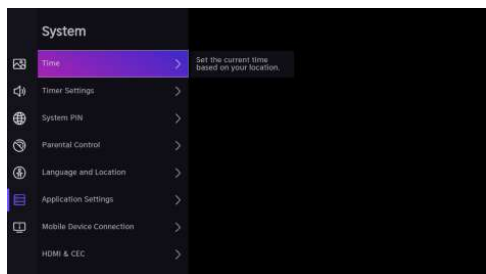

1. Acționați tastele **【▼】 / 【▲】** pentru a selecta opțiunea pe care doriți să o reglați în meniul Sistem.

2. Acționați tasta Enter pentru a regla.

3. După ce ați terminat reglajul, acționați tasta Enter pentru a salva și a reveni la meniul anterior.

Setări aplicație

Acționați tastele **【▼】 / 【▲】** pentru a selecta Setări aplicație.

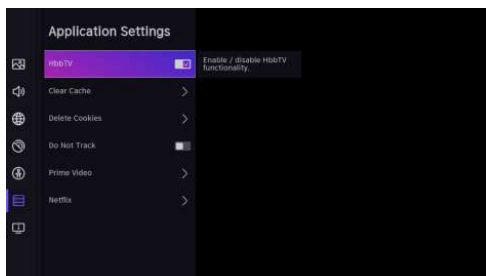

Sistem

Funcția HDMI/CEC

Acționați tastele **【▼】 / 【▲】** pentru a selecta Funcția CEC, apoi acționați tasta Enter pentru a accesa sub-meniul și a selecta.

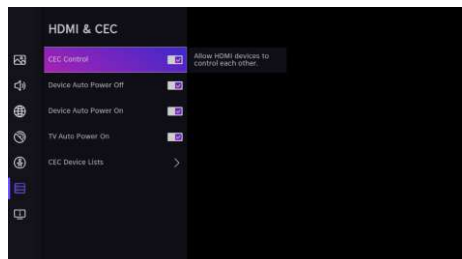

Acționați tastele **▼/▲** pentru a selecta Control CEC/Pornire automată dispozitiv/Oprire automată dispozitiv/Pornire automată TV/Liste de dispozitive CEC.

Notă: Toate opțiunile sunt disponibile numai atunci când pentru controlul CEC selectați On.

Setări avansate

Acționați tastele **【▼】 / 【▲】** pentru a selecta Setări avansate, apoi acționați tastele ENTER / **【▶】** pentru a accesa.

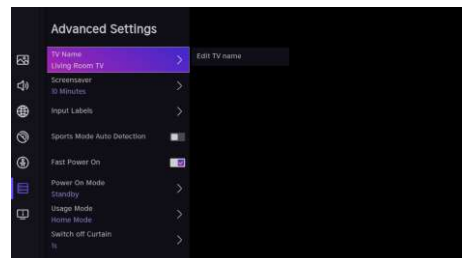

Sprijin

Acționați tastele **【▼】 / 【▲】** pentru a selecta Sprijin, apoi acționați tastele ENTER/ **【▶】** pentru a accesa.

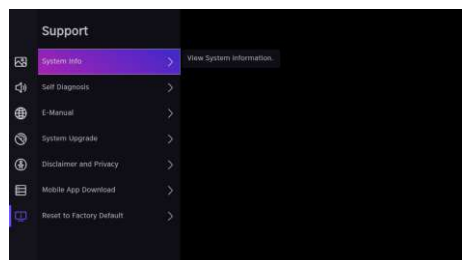

Sistem

Revenire la valorile implicite din fabrică

Acționați tastele **【▼】** / **【▲】** pentru a selecta Revenire la valorile implicite din fabrică, apoi acționați tastele ENTER/ **【▶▶】** pentru a accesa sub-meniul și a selecta.

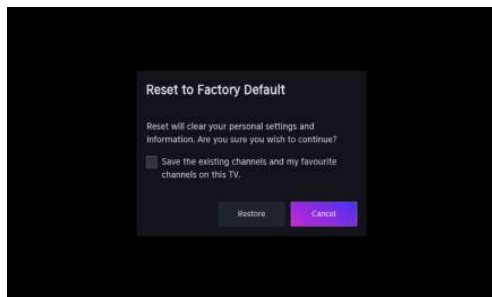

Media

Media

Acționați tastele **【▼】** / **【▲】** / **【◀】** / **【▶】** pentru a selecta Media pe Pagina principală sau acționați tasta MEDIA pe telecomandă și acționați tasta OK pentru a accesa Centrul Media.

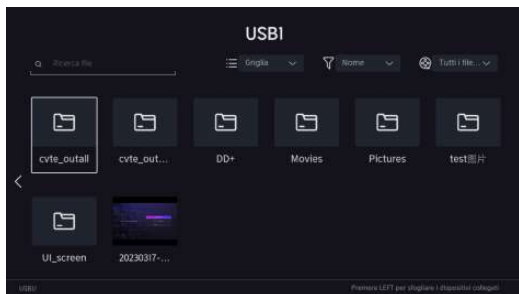

Media

Acționați tastele **【▼】/【▲】** pentru a selecta Video sau Tot și acționați tastele **【▼】/【▲】** / **【◀】/【▶】** pentru a selecta Filme. Acționați tasta Meniu pentru a afișa opțiunile de setare în partea stângă.

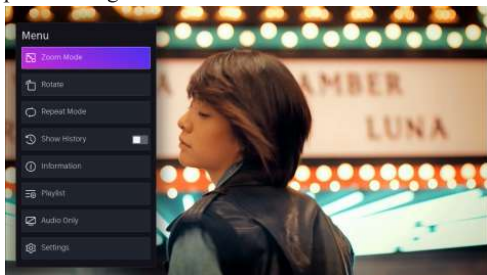

Audio

Acționați tastele **【▼】/【▲】** pentru a selecta Audio sau Tot și acționați tastele **【▼】/【▲】** / **【◀】/【▶】** pentru a selecta Muzică.

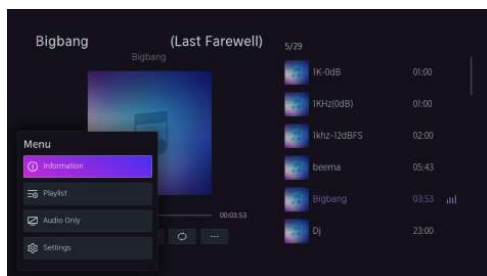

Imagine

Acționați tastele **【▼】/【▲】** pentru a selecta Imagine sau Tot și acționați tastele **【▼】/【▲】** / **【◀】/【▶】** pentru a selecta Imagine.

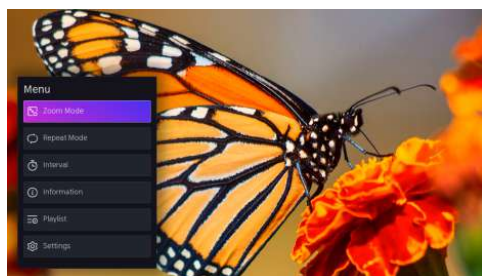

Ajutor

Absența alimentării cu energie	<ul style="list-style-type: none"> ● Verificați dacă este cuplat cablul de alimentare a televizorului. Dacă nu aceasta este problema, scoateți ștecărul și reintroduceți-l în priză după 60 de secunde. Deschideți din nou televizorul.
Semnalul nu este recepționat corect	<ul style="list-style-type: none"> ● Dacă există clădiri înalte sau munți în apropiere de locul în care vă aflați, este posibil ca imaginea să fie dublă sau în ceață. Puteți regla imaginea manual: consultați instrucțiunile de dereglare sau schimbați direcția antenei externe. ● Dacă folosiți antenă de interior, este posibil ca în anumite situații semnalul să se recepționeze mai greu. Schimbați direcția antenei pentru recepție optimă. Dacă acest lucru nu îmbunătățește recepția, este posibil să fie nevoie să utilizați o antenă externă.
Nu există imagine	<ul style="list-style-type: none"> ● Verificați dacă antena aflată în spatele televizorului este conectată corespunzător. ● Dați pe alte canale pentru a verifica dacă problema persistă.
Există imagine, dar nu și sunet	<ul style="list-style-type: none"> ● Dați volumul mai tare. ● Verificați dacă televizorul este pe modul silențios.
Există sunet, dar nu și imagine sau aceasta este estompată	<ul style="list-style-type: none"> ● Reglați contrastul și luminozitatea.
Zgomotul static afectează calitatea imaginii și sunetului	<ul style="list-style-type: none"> ● Verificați dacă antena aflată în spatele televizorului este conectată corespunzător.
Linii întrerupte pe ecran	<ul style="list-style-type: none"> ● Aparatele electrice, cum ar fi uscătoarele de păr sau aspiratoarele etc. pot interfera cu televizorul. Opriți aceste aparate.
Telecomanda nu funcționează	<ul style="list-style-type: none"> ● Asigurați-vă că punga de plastic în care este livrată telecomanda este îndepărtată. Încercați să utilizați telecomanda mai aproape de televizor. Verificați dacă bateriile sunt corect introduse în telecomandă sau utilizați baterii noi. ● Televizorul va intra în modul standby dacă nu primește niciun răspuns în câteva minute.
Nu există imagine (modul PC)	<ul style="list-style-type: none"> ● Verificați conexiunea cablului la portul VGA și ca acesta să nu fie îndoit.
Dungi verticale care clipește (mod PC)	<ul style="list-style-type: none"> ● Accesați meniul principal și reglați poziționarea verticală pentru a elimina dungi verticale.
Bruiaj orizontal (modul PC)	<ul style="list-style-type: none"> ● Reglați poziționarea orizontală a ecranului pentru a elimina orice dungi orizontale.
Ecranul este prea luminos sau prea întunecat (modul PC)	<ul style="list-style-type: none"> ● Ajustați contrastul sau luminozitatea din meniul principal.
Calculatorul nu răspunde	<ul style="list-style-type: none"> ● Verificați setările afișajului calculatorului și alegeți o rezoluție compatibilă cu televizorul.
Apar dungi la conectarea unui dispozitiv la portul RCA	<ul style="list-style-type: none"> ● Folosiți un cablu în stare bună.
Problemele nu s-au rezolvat	<ul style="list-style-type: none"> ● Scoateți ștecărul cablului de alimentare din priză și așteptați 30 de secunde, apoi reintroduceți-l în priză. Dacă problema persistă, nu încercați să reparați singuri televizorul. Contactați centrul de service.

Evitați afișarea pe televizor a unei imagini statice pentru o perioadă îndelungată, indiferent dacă este dintr-un videoclip pus pe pauză, ecran de meniu etc., deoarece aceasta va deteriora afișajul și poate provoca imprimarea imaginii.

Telecomandă

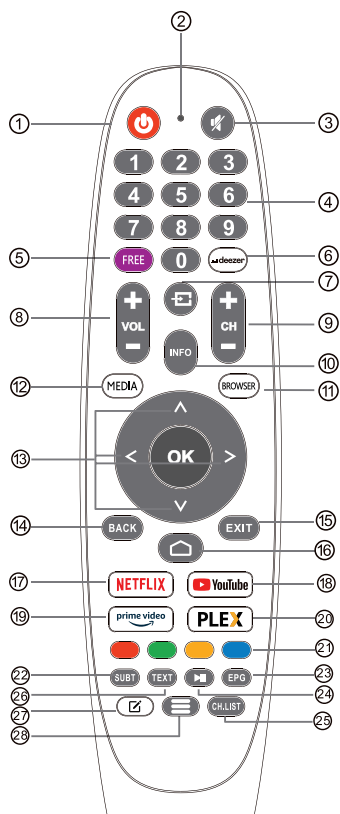



- 1 **ALIMENTARE:** Comută televizorul între modul pornit și modul de așteptare.
- 2 Nu are niciun efect.
- 3 **MUTE:** Dezactivează sau resetează sunetul televizorului.
- 4 **0~9:** Cifrele "0-9" sunt utilizate pentru a introduce direct numărul canalului.
- 5 **FREE:** Se conectează la FREE.
- 6 **deezer:** Se conectează la deezer.
- 7 **Inputs:** Afișează/selectează opțiunile de sursă de semnal.
- 8 **VOL+/-:** Apăsați pentru a crește/diminua nivelul sunetului.
- 9 **CH+/-:** Apăsați pentru a scana canalele.
- 10 **INFO:** Afișează informațiile despre canalul curent, cum ar fi ora curentă și numele canalului.
- 11 **BROWSER:** Se conectează la BROWSER.
- 12 **MEDIA:** Se conectează la MEDIA.
- 13 **Butoane de navigare:** Cursor UP/LEFT/RIGHT/DOWN/DOWN.
- 14 **BACK (Înapoi):** Apăsați pentru a vă întoarce în meniuri.
- 15 **EXIT:** Iese din meniul OSD.
- 16 **HOME:** Afișează ecranul de pornire.
- 17 **NETFLIX:** Se conectează la NETFLIX pentru a viziona emisiuni TV și filme online (este necesară o conexiune la internet).
- 18 **YouTube:** Se conectează la YouTube (este necesară o conexiune la internet).
- 19 **Prime video :** Se conectează la Prime video (este necesară o conexiune la internet).
- 20 **PLEX:** Se conectează la PLEX.
- 21 **BUTONII COLORAȚI:** Există funcții legate de EPG.
- 22 **SUBT :** SUBT.
- 23 **EPG :** Meniul EPG.
- 24 **Media Control:** Redare / Pauză.
- 25 **CH.LIST:** Lista de canale
- 26 **TXT:** Apăsați pentru a intra în teletext în timpul redării programului.
- 27 **Personalizarea aplicației:** Personalizarea aplicației (apăsați lung sub pagina de pornire).
- 28 **Menu:** Afișează OSD (On Screen Display)

Tartalom

Biztonsági információk	1
Fontos biztonsági óvintézkedések	1
TV gombjai és csatlakozófelülete	2
Külső készülék csatlakozási rajza	2
A TV telepítése és csatlakoztatása	3
TV állvány felszerelési útmutató	3
OSD	4
Első telepítés	4
HOME	5
BEMENET	5
Kezdeti beállítás	6
Rendszer	9
Media	11
Műszaki adatok	13
Távirányító	14

Biztonsági információk



	<p>Az egyenlő oldalú háromszögben található felkiáltójel szimbóluma figyelmezteti a felhasználót, hogy a készülék dokumentációjában fontos információ található.</p>	<p>Vigyázat</p> <p>ÁRAMÜTÉS VESZÉLYE NE NYISSA KI</p>
	<p>Figyelmeztetés: Az egyenlő oldalú háromszögben található villám szimbólum figyelmezteti a felhasználót, hogy a készülék belsejében szigetetlen veszélyes feszültség található, amely elég erős ahhoz, hogy áramütéssel személyi sérülést okozzon.</p>	<p>A termék működése során magasfeszültséget használ. Az áramütés kockázatának csökkentése érdekében ne vegye le a készülék fedelét, a javítást bízva szakképzett szerelőre.</p> <p>Ha a TV-n komoly változtatásra vagy javításra van szükség, fennáll az áramütés veszélye, ezért ne kísérelje meg saját maga a TV karbantartását, hanem bízva azt a szakszervizre.</p>

Fontos biztonsági óvintézkedések

- 1) Olvassa el ezeket az utasításokat.
- 2) Tartsa be ezeket az utasításokat.
- 3) Tartsa be az összes biztonsági utasítást.
- 4) Kövesse az utasításokat.
- 5) Ne használja a készüléket víz közelében.
- 6) Csak száraz ruhával takarítsa.
- 7) Ne zárja el a szellőzőnyílásokat. A gyártó utasításai szerint helyezze el.
- 8) Ne helyezze közel hőforrásokhoz, például radiátorokhoz, hőtárolókhoz, kályhához vagy más, hőt termelő berendezéshez (ideértve az erősítőket is).
- 9) Ne hagyja figyelmen kívül a polarizált vagy földelt konnektorok biztonsági funkcióit. A polarizált konnektornak két nyílása van, az egyik nagyobb, a másik kisebb. A földelt konnektornak két nyílása, és egy harmadik, földelőnyílása van. A harmadik nyílás vagy a széles rész az Ön biztonsága érdekében van elhelyezve. Ha a készülék csatlakozója nem illik az Önél található konnektorba, bizonny meg egy villanyszerelőt, hogy cserélje ki a konnektort.
- 10) Megfelelő módon védje az elektromos kábelt attól, hogy ráleljenek, becsipődjen, különösen a konnektor és azon pont közelében, ahol a kábel kilep a készüléktől.
- 11) Csak a gyártó által meghatározott csatlakozásokat/kiegészítőket használja.
- 12) Csak a gyártó által meghatározott, vagy a készülékkel együtt kapott tartót, állványt, háromlábát, kart vagy asztalt használja. Ha tartót használ, ügyeljen, hogy amikor együtt mozgatja a készüléket és a tartót, az ne borulhasson fel.
- 13) Villamlás esetén, vagy ha hosszú ideig használaton kívül van, húzza ki a készüléket.



Vigyázat:

- 14) Az áramütés kockázatának csökkentése érdekében ne tegye ki a készüléket esőnek vagy nedvességnek.
- 15) A fő csatlakozó segítségével a készülék áramtalanítható, és az áramtalanító eszköznek mindig elérhetőnek kell lennie.
- 16) A csatlakozót a készülék közelében kell elhelyezni, és könnyen elérhetőnek kell lennie.
- 17) Soha ne helyezze el a terméket beépítve, például könyvespolcra vagy tartókeretbe, ha a megfelelő szellőzés nincs biztosítva, csak olyan módon, ahogy a gyártói kézikönyv megengedi.
- 18) A készüléket nem szabad csöpögő vagy fröccsenő folyadéknak kitenni, nem lehet folyadékkal töltött tárgyat (pl. vázát) tartani rajta.
- 19) Ne helyezzen semmilyen veszélyforrást a készülékre (pl. folyadékkal töltött tárgyat, égő gyertyát).
- 20) Fali és mennyezeti tartó - A készüléket csak a gyártó által ajánlott módon lehet a falra vagy a mennyezetre rögzíteni.
- 21)  Soha ne helyezze a TV-t, a távirányítót vagy az elemeket nyílt láng vagy más hőforrás közelébe, ideértve a közvetlen napsugárzást is. A tűz áterjedését megelőzendő, a gyertyákat és más nyílt lángot mindig tartsa távol a TV-től, a távirányítótól és az elemektől.
- 22) Az USB terminált a normál működés során 0,5A-val kell tölteni.
- 23) Az alábbi javítási utasítások csak a képzett szakembereknek szólnak. Az áramütés kockázatának csökkentése érdekében ne végezzen semmilyen javítást a készüléken a használati utasításban leírtakon kívül, kivéve, ha ehhez megfelelő képzettséggel rendelkezik.
- 24)  A készülék II. osztályú, vagy kettős szigetelésű elektromos berendezés. Felépítése nem teszi szükségessé az elektromosan földelt biztonsági csatlakozást.
- 25) A maximális környezeti hőmérséklet a használat során 45 fok. A maximális tengerszint feletti magasság 2000 méter.

TV gombjai és csatlakozófelülete

TV gombok

Megjegyzés: Az alábbi csak egy funkcionális diagram. És a különböző modellek tényleges helyzete és elrendezése eltérő lehet.

Egy kulcs:

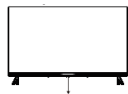

Nyomja meg ezt a gombot készületi módban a TV be- és kikapcsolásához.

Hét kulcs:

	Be-/kikapcsolás.
SOURCE/	Külső jel bemenet kiválasztása.
MENU/OK	Jelenítse meg a főmenüt, és erősítse meg a menüelemek kiválasztását.
CH+/-	Csatorna kiválasztása.
VOL+/-	Hangerőszabályozó.

Csatlakozófelület

Megjegyzés: Az alábbiakban bemutatott csatlakozófelület a különböző modelleken kismértékben különbözhethet.

	AV bemenet Külső AV jelbemenet és a vonatkozó jobb/bal hangcsatorna		USB bemenet Ide kell csatlakoztatni az USB-eszközt a médiafájlok lejátszásához vagy programok rögzítéséhez a PVR funkcióval.
	HDMI bemenet Digitális jelbemenet a HDMI videó csatlakozóról.		OPTIKAI kimenet Az SPDIF vevő csatlakoztatása
	ANT 75 Az antennás/kábel TV bemenet csatlakoztatására szolgál (75/VHF/UHF)		RJ45 Kapcsolódni az internethez.



* Ne érintse meg vagy közelítse meg a HDMI- és USB-csatlakozókat, és ne engedje, hogy az elektrosztatikus kisülés megzavarja ezeknek a csatlakozóknak a működését USB üzemmódban, ellenkező esetben a TV vagy a TV működése leáll.

Külső készülék csatlakozási rajza

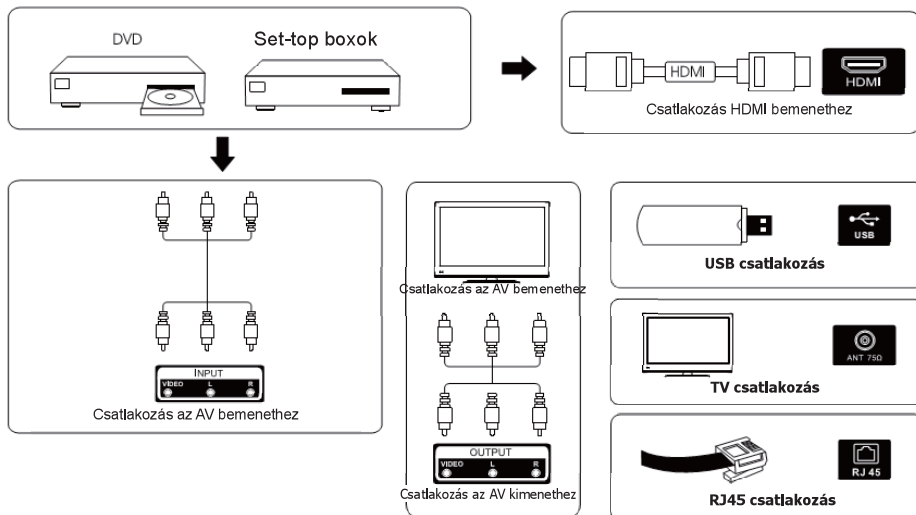

A TV telepítése és csatlakoztatása

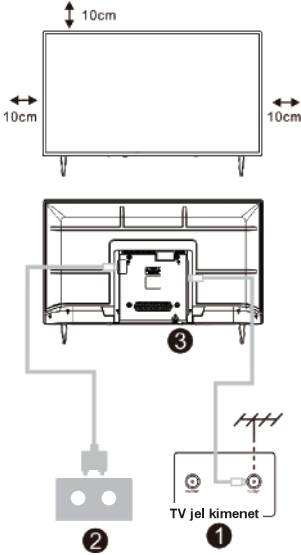

A TV beállítása

Helyezze a TV-t szilárd felületre, amely elbírja a TV súlyát.

A veszélyek elkerülése érdekében, kérjük, ne helyezze a TV-t víz vagy hőforrás mellé (például lámpa, gyertya, fűtőtest), és ne akadályozza a TV hátsó részén a szellőzést.

Az antenna és a feszültség csatlakoztatása

1. Csatlakoztassa az antennakábelt az antennaaljzathoz a TV hátulján.
2. A TV elektromos zsinórjának csatlakoztatása (AC 100-240V – 50/60 Hz).

A TV bekapcsolása

3. Nyomja meg a TV bekapcsoló gombját, az állapotjelző lámpa zöldre vált, ha készenléti üzemmódban van, (a lámpa piros), nyomja meg a távirányítón a bekapcsoló gombot a TV bekapcsolásához.

Megjegyzés: Ha a modell tetején CI kártyanyílás található, a CI kártyanyílás szilikon dugója a tartozéktáskában található (CI kártyanyílás nélküli modelleknél nincs szilikon dugó), ha nem használja a CI kártyát, helyezze be a szilikon dugót a nyílásba.

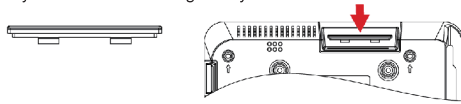

Megjegyzés: A kép csak illusztráció.

TV állvány felszerelési útmutató

1. Nyissa ki a kartondobozt, és vegye ki a TV-t, a szétszórta tartozékokat és a talpat (egyes modellek talp nélkül).
2. A TV sérülésének elkerülése érdekében puha matracra letakarva helyezze az asztalra, képpel lefelé egy puha matracra, a nyak tövét csavarokkal rögzítse a TV-hez.
3. Csavarja be az alapot, és csatlakoztassa a TV-hez.
4. A telepítés befejeződött.

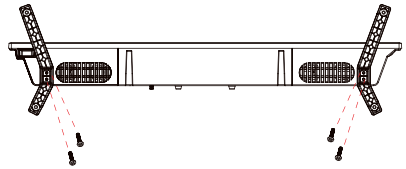

Figyelem:

A fénykép csak tájékoztató jellegű.
Kérem természetbeni érvényesülést

Első telepítés

Első telepítés

Kérjük, a ‘Szöveges tipp az első beállításhoz’ szerint állítsa be.

Nyomja meg a **【▼】** / **【▲】** gombot a Nyelv kiválasztásához.



Győződjön meg arról, hogy a készülék csatlakoztatva van,

majd nyomja meg **【▼】** / **【▲】** / **【◀】** / **【▶】** gombot az elsődleges bemeneti forrás kiválasztásához.

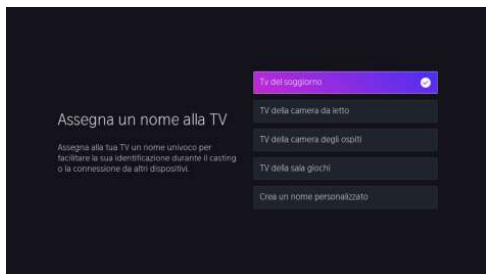



HOME

HOME

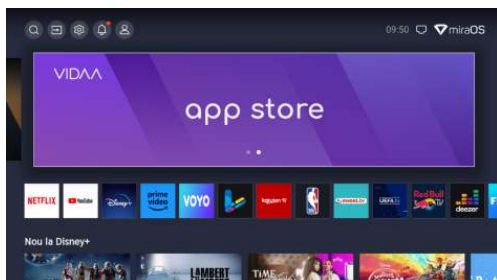
Nyomja meg  gombot, beléphet a HOME képernyőre.



- A kezdőképernyő tetején bármikor megtekintheti az aktuális időt.
- Ha a TV-készülék vezeték nélküli kapcsolaton vagy Ethernet-kábellel csatlakozik az internethez, akkor az ikon  /  megjelenik a képernyő felső sarkában.
- App-ok kezelése
- Válassza ki az áthelyezni kívánt elemet, majd nyomja meg a  gombot a kezeléshez

BEMENET

Bemenet

Nyomja meg a **【▼】** / **【▲】** gombot a Bemenetek menü kiválasztásához..

Nyomja meg a **【▼】** / **【▲】** / **【◀】** / **【▶】** gombot a kiválasztáshoz.

Nyomja meg az ENTER-t a bemenet kiválasztásához.

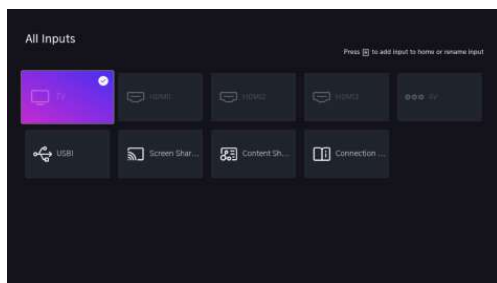

Kezdeti beállítás

Kép

Nyomja meg a [MENU] a főmenübe való belépéshez, nyomja meg a [▼]/[▲] gombot a [▼] / [▲] képmenü kiválasztásához.

1. Nyomja meg a [▼]/[▲] gombot a módosítani kívánt opció kiválasztásához a KÉP menüben.
2. Nyomja meg az Enter gombot a beállításhoz.
3. A beállítás befejezése után nyomja meg az Enter gombot a mentéshez és az előző menübe való visszatéréshez.

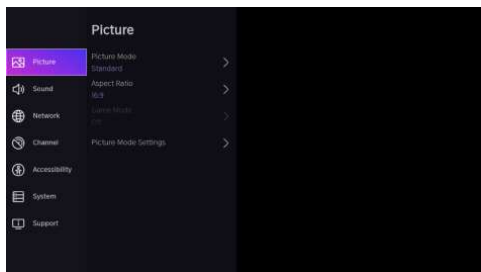

Kép mód

Nyomja meg a [▼]/[▲] gombot a Képmód kiválasztásához, majd nyomja meg [▼]/[▲] & Enter gombot a kiválasztáshoz. (Opcionális: normál/nappali mozi/éjszakai mozi/dinamikus/sport).

Képarány

Állítsa be a képarányt a kép nyújtásához vagy nagyításához.

Nyomja meg ▼/▲ gombot a Képarány kiválasztásához.

Nyomja meg a ◀/▶ gombot az Automatic/16:9/4:3/Panoramic/Movie Zoom/Direct kiválasztásához.

Játék mód

Nyomja meg [▼]/[▲] a kiválasztáshoz és nyomja meg a [◀]/[▶] a Be/Ki választásához.

Kép mód beállításai

Nyomja meg [▼] / [▲] gombot a kiválasztáshoz, majd nyomja meg a [▶] & ENTER a belépéshez.

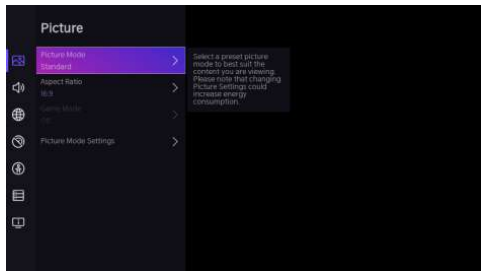

Kezdeti beállítás

Hang

Nyomja meg a MENU gombot a főmenü megjelenítéséhez.

Nyomja meg a **【▼】** / **【▲】** gombot a HANG kiválasztásához a főmenüben,

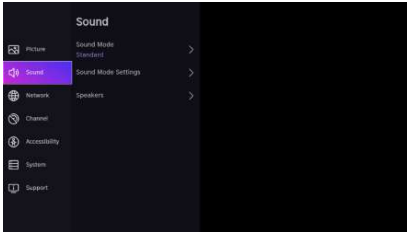

1. Nyomja meg **【▼】** / **【▲】** gombot a módosítani kívánt opció kiválasztásához a HANG menüben.

2. Nyomja meg az Enter gombot a beállításhoz.

3. Miután befejezte a beállítást, nyomja meg az Enter gombot a mentéshez és az előző menühöz való visszatéréshez.

Hangszórók

Nyomja meg **【▼】** / **【▲】** gombot a Hangszórók kiválasztásához.

Az ENTER/ **【▶】** gombbal léphet be az almenübe

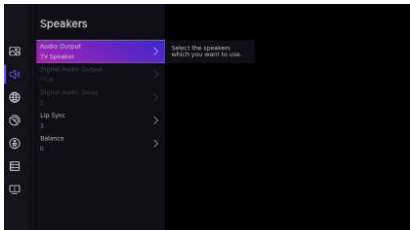

Hang kimenet

Nyomja meg a **【▼】** / **【▲】** gombot a Hangszórók kiválasztásához és lépjen be, majd nyomja meg a **【▼】** / **【▲】** gombot a ARC/TV hangszóró/Csak SPDIF kiválasztásához

Hálózat

Nyomja meg a MENU gombot a főmenü megjelenítéséhez. A **【▼】** / **【▲】** gombbal válassza ki a Hálózatot a főmenüben.

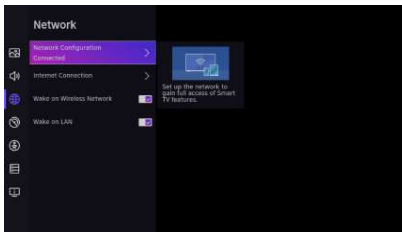

Kezdeti beállítás

Nyomja **【▼】 / 【▲】** gombot a: Hálózati konfiguráció/Internetkapcsolat/Bluetooth/Ébresztés vezeték nélküli hálózat/Wake on LAN kiválasztásához.

Csatorna

Nyomja meg a MENU gombot a főmenü megjelenítéséhez. Nyomja meg a **【◀】/【▶】** gombot a csatorna kiválasztásához.

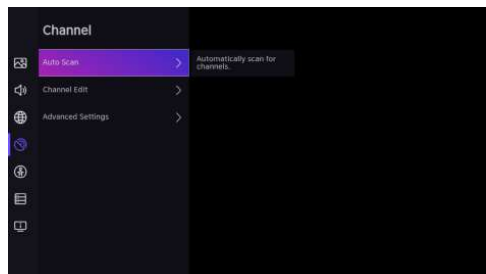

1. Nyomja meg a **【▼】 / 【▲】** gombot a módosítani kívánt opció kiválasztásához a Csatorna menüben
2. Nyomja meg az Enter gombot a beállításhoz.
3. A beállítás befejezése után nyomja meg az Enter gombot a mentéshez és az előző menühöz való visszatéréshez.

Hozzáférhetőség

Nyomja meg a MENU gombot a főmenü megjelenítéséhez.

A **【◀】 / 【▶】** gombbal válassza ki a Kisegítő lehetőségeket a főmenüben.

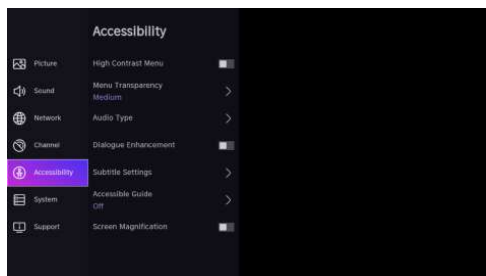

Rendszer

Rendszer

Nyomja meg a MENU gombot a főmenü megjelenítéséhez.

A **【◀】 / 【▶】** gombbal válassza ki a Rendszert a főmenüben

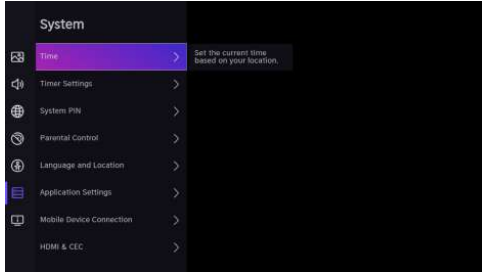

1. A **【▼】 / 【▲】** gombbal válassza ki a módosítani kívánt opciót a Rendszer menüben.
2. Nyomja meg az Enter gombot a beállításhoz.
3. A beállítás befejezése után nyomja meg az Enter gombot a mentéshez és az előző menühöz való visszatéréshez..

Alkalmazás beállítások

Nyomja le **【▼】 / 【▲】** gombot az Alkalmazás-beállítások kiválasztásához

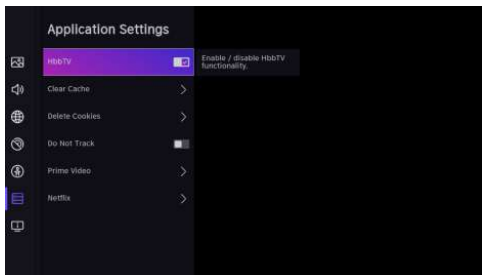

Rendszer

HDMI/CEC Funkció

A **▼** / **▲** gombbal válassza ki a CEC funkciót, majd nyomja meg az Enter gombot az almenübe való belépéshez a kiválasztáshoz.

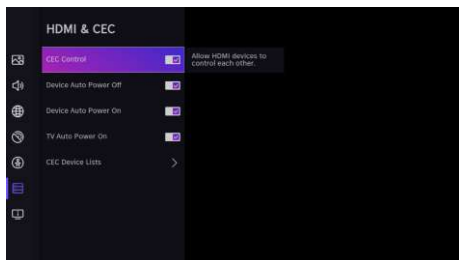

Nyomja **▼** / **▲** gombot a CEC vezérlés/Eszköz automatikus bekapcsolás/Eszköz automatikus kikapcsolás/TV automatikus bekapcsolás/CEC eszközlisták kiválasztásához.

Megjegyzés: Az összes opció csak akkor érhető el, ha a CEC vezérlő Be van kapcsolva.

További beállítások

Nyomja meg **▼** / **▲** gombot a Speciális beállítások kiválasztásához, majd nyomja meg az **▶** gombot a belépéshez.

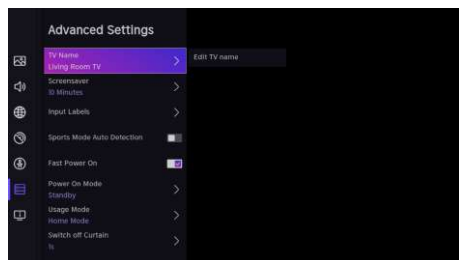

Támogatás

Nyomja meg **▼** / **▲** gombbal válassza ki a Támogatást, majd nyomja meg az ENTER-t / **▶** gombot a belépéshez

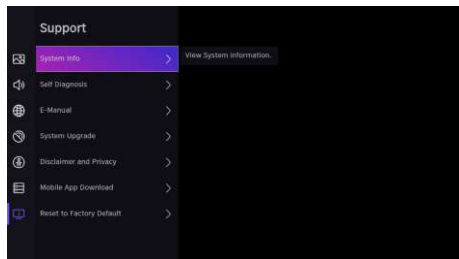

Rendszer

Visszaállítás gyári alapértelmezésre

Nyomja meg **【▼】 / 【▲】** gombot a 'Gyári alapértelmezés beállítása' kiválasztásához, majd az ENTER// **【▶】** gombbal lépjen be az almentübe és válassza ki.

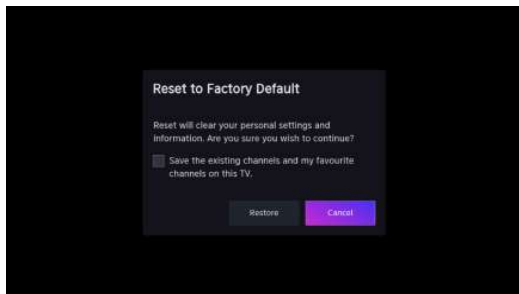

Media

Media

A **【▼】 / 【▲】 / 【◀】 / 【▶】** gombbal válassza ki a Média elemet a kezdőlapon, vagy nyomja meg a MEDIA gombot a távvezérlőn, majd nyomja meg az OK gombot, hogy belépjen a Media Center-be.

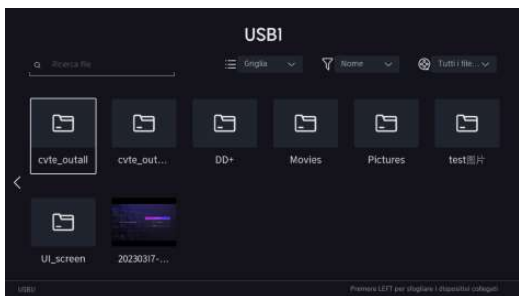

Media

Nyomja meg a **【▼】/【▲】** gombot a Videó vagy az Összes kiválasztásához, majd nyomja meg a gombot **【▼】/【▲】/【◀】/【▶】** gombot a Filmek kiválasztásához. Nyomja meg a Menu gombot a beállítási lehetőségek bal oldalon történő megjelenítéséhez.

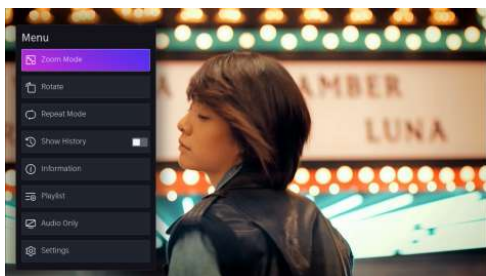

Audio

Nyomja meg a **【▼】/【▲】** gombot az Audio vagy az Összes kiválasztásához, majd nyomja meg **【▼】/【▲】/【◀】/【▶】** gombot a Zene kiválasztásához

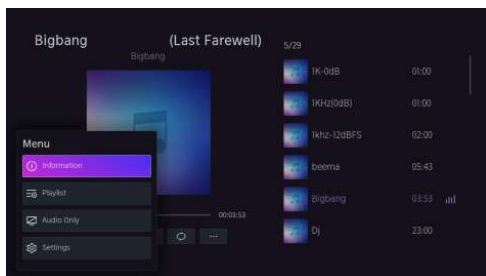

Kép

Nyomja meg a **【▼】/【▲】** gombot a kép vagy az Összes kiválasztásához, majd nyomja meg **【▼】/【▲】/【◀】/【▶】** gombot a Kép kiválasztásához.

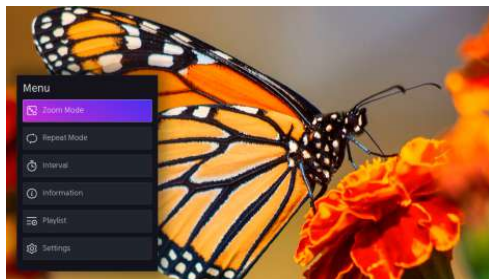

Műszaki adatok

Nincs áramellátás	<ul style="list-style-type: none"> Ellenőrizze, hogy a TV elektromos csatlakozója be van-e dugva. Ha még mindig nincs áramellátás, húzza ki a csatlakozót, és 6 másodperc múlva dugja be ismét. És kapcsolja be újra a TV-t
A jelvétel nem megfelelő	<ul style="list-style-type: none"> Szellemképet okozhat, ha magas épület vagy magas hegy található a TV közelében. A képhatást beállíthatja kézzel: olvassa el a jelvevő kézikönyvét vagy változtassa meg a külső antenna irányát. Ha beltéri antennát használ: egyes pozíciókban a vétel nehezebb lehet, módosítsa az antenna irányát a kép beállításához. Ha nem sikerül beállítani, kültéri antennát kell használnia.
Nincs kép	<ul style="list-style-type: none"> Ellenőrizze, hogy a TV hátulján lévő antenna megfelelően csatlakozik-e. Próbáljon másik csatornát választani és ellenőrizze, hogy a TV-vel van-e probléma
A videó működik hang nélkül	<ul style="list-style-type: none"> Növelje a hangerőt. Ellenőrizze, hogy a TV nincs-e elnémitva, és nyomja meg a Mute gombot a hang visszaállításához.
A hang rendben, színhiba vagy nincs kép.	<ul style="list-style-type: none"> Növelje a kontrasztot és a fényerőt.
Statikus kép és zaj	<ul style="list-style-type: none"> Ellenőrizze, hogy a TV hátulján lévő antenna csatlakozik-e.
Szaggatott vonal	<ul style="list-style-type: none"> Lehet, hogy egy elektromos készülék interferenciája, kapcsolja ki az ilyen készülékeket, például hajszárítót, porszívót, stb.
Arnykép vagy képeltorzódás A TV nem reagál a távirányítóra.	<ul style="list-style-type: none"> Lehet, hogy az antenna elhelyezkedése nem megfelelő. Használjon magas tartószerkezetes antennát a képminőség javítása érdekében. Működtesse a távirányítót a TV távirányító érzékelőjének közvetlen közelében. Ha a TV még mindig nem reagál, ellenőrizze, hogy a műanyag zacskó a távirányítón van-e még. Ellenőrizze, hogy az elem jó helyen van-e. Cserélje ki az elemet. A TV készenléti üzemmódba kapcsol, ha a távirányító néhány percre nem reagál.
Nincs video (PC üzemmód)	<ul style="list-style-type: none"> Ellenőrizze, hogy a kijelző kábel a megfelelő VGA csatlakozóhoz csatlakozik-e. Ellenőrizze, hogy nincs-e megtörve a kijelző kábel.
Függőleges villogás (PC mód)	<ul style="list-style-type: none"> Lépjen be a főmenübe, és használja a Video Display Noise opció szabályozóját a függőleges vonal eltüntetéséhez.
Vízszintes elválasztó vonal (PC mód)	<ul style="list-style-type: none"> Allítsa be a főmenüben az Audio Sound Horizontal opciót a vízszintes elválasztó vonal eltüntetéséhez.
A képernyő túl világos vagy túl sötét (PC mód)	<ul style="list-style-type: none"> Allítsa be a kontrasztot és a fényerőt a főmenüben.
A PC funkció nem válaszol	<ul style="list-style-type: none"> Ellenőrizze a számítógép beállításait, hogy a kijelző felbontása kompatibilis-e
Elválasztó vonal az RCA csatlakozáson	<ul style="list-style-type: none"> Használjon jó minőségű csatlakozó kábelt. Húzza ki a csatlakozó zsinórt, várjon 30 másodpercet, majd dugja vissza. Ha
A probléma még mindig fennáll,	<ul style="list-style-type: none"> A TV hibás. Ne próbálja saját maga megjavítani, lépjen kapcsolatba a szerviz ügyfélszolgálatával.

A kép beéghet és a fényerő csökkenhet, ha a TV-t sokáig olyan üzemmódban vagy Menüponton tartja, amely nagy fényerő- és kontrasztkülönbségekkel rendelkezik, ezzel maradandó károsodást okozva.

Távírányító

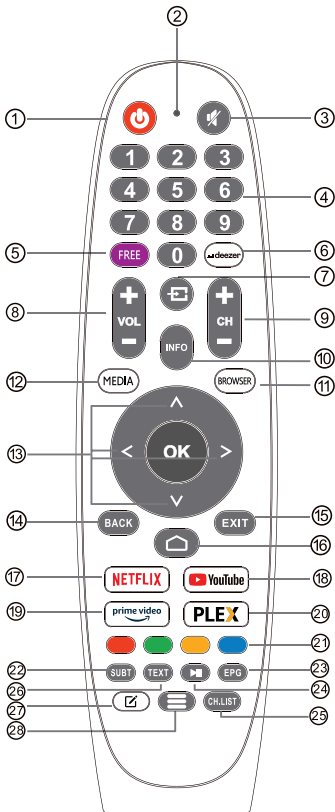



- 1 **POWER:** A tévé bekapcsolt és készenléti üzemmód között vált.
- 2 Nincs hatása.
- 3 **MUTE:** A TV-hang elnémítása vagy visszaállítása.
- 4 **0~9:** A "0-9" számjegyek a csatornaszám közvetlen megadására szolgálnak.
- 5 **FREE:**Csatlakozik a FREE-hez.
- 6 **deezer:**Csatlakozik a deezerhez.
- 7 **Inputs:**Megjeleníti/kiválasztja a jelforrás opciókat.
- 8 **VOL+/-:** Nyomja meg a hangszint növeléséhez/csökkentéséhez.
- 9 **CH+/-:** Nyomja meg a csatornák kereséséhez.
- 10 **INFO:** Megjeleníti az aktuális csatornainformációt, például az aktuális időt és a csatorna nevét.
- 11 **BROWSER:**Csatlakozik a BROWSER-hez.
- 12 **MEDIA:** Kapcsolódik a MEDIA.
- 13 **Navigációs gombok:** kurzor fel/balra/jobbra/le/le/le.
- 14 **BACK:** Nyomja meg a gombot a menükben való visszalépéshez.
- 15 **EXIT:** Kilép az OSD menüből.
- 16 **HOME:**A kezdőképernyő megjelenítése.
- 17 **NETFLIX:** Csatlakozik a NETFLIX-hez, hogy online tévéműsorokat és filmeket nézhessen (internetkapcsolat szükséges).
- 18 **YouTube:** Csatlakozik a YouTube-hoz (internetkapcsolat szükséges).
- 19 **Prime video :** Csatlakozik a Prime videóhoz (internetkapcsolat szükséges).
- 20 **PLEX:** Csatlakozik a PLEX-hez.
- 21 **SZÍNES GOMBOK:** Vannak EPG-vel kapcsolatos funkciók.
- 22 **SUBT :** SUBT.
- 23 **EPG :** EPG menü.
- 24 **Média vezérlés:** Lejátszás / szünet.
- 25 **CH.LIST:**Csatorna lista
- 26 **TXT:** Nyomja meg, hogy a program lejátszásakor belépjen a teletextbe.
- 27 **Alkalmazás testreszabása:** Alkalmazás testreszabása (hosszan nyomja meg a kezdőlap alatt).
- 28 **Menü:** Megjeleníti az OSD-t (Képernyőn megjelenő kijelző).



Πίνακας περιεχομένων

Πληροφορίες ασφάλειας	1
Σημαντικές προφυλάξεις ασφαλείας	1
Κουμπιά τηλεόρασης και διεπαφή τερματικού	2
Διάγραμμα σύνδεσης εξωτερικής συσκευής	2
Εγκατάσταση και σύνδεση τηλεόρασης	3
Οδηγίες εγκατάστασης για τη βάση της τηλεόρασης	3
OSD	4
Εγκατάσταση για πρώτη φορά	4
ΑΡΧΙΚΗ	5
ΕΙΣΟΔΟΣ	5
Αρχική εγκατάσταση	6
Σύστημα	9
Μέσα	11
Yardım	13
Τηλεχειριστήριο	14

Πληροφορίες ασφάλειας

	<p>Το θαυμαστικό μέσα σε ένα ισόπλευρο τρίγωνο προειδοποιεί τη χρήση ότι υπάρχουν σημαντικές οδηγίες λειτουργίας στη βιβλιογραφία που συνοδεύει τη συσκευή.</p>	<p style="text-align: center;">Προσοχή</p> <p>ΚΙΝΔΥΝΟΣ ΗΛΕΚΤΡΟΠΛΗΞΙΑΣ.ΜΗΝ ΑΝΟΙΓΕΤΕ</p>
	<p>Προειδοποίηση:</p> <p>Το σύμβολο του κεραυνού με βέλος μέσα σε ένα ισόπλευρο τρίγωνο προειδοποιεί το χρήστη ότι στο εσωτερικό περίβλημα του προϊόντος υπάρχουν μη μονωμένα ρευματοφόρα καλώδια επικίνδυνης τάσης που μπορεί να είναι επαρκούς μεγέθους ώστε να υπάρχει κίνδυνος ηλεκτροπληξίας για ανθρώπους.</p>	<p>Κατά την λειτουργία αυτού του προϊόντος χρησιμοποιούνται υψηλές τάσεις. Για να περιορίσετε τον κίνδυνο ηλεκτροπληξίας μην αφαιρείτε το κάλυμμα του ερμαριού και απευθυνθείτε σε εξειδικευμένο προσωπικό για τυχόν επισκευή ή συντήρηση.</p> <p>Σε περίπτωση χοντρικής ρύθμισης ή άλλων αλλαγών της τηλεόρασης, υπάρχει κίνδυνος τραυματισμού από ηλεκτροπληξία, μην επιχειρήσετε να ανοίξετε ένα μηχάνημα-συντήρηση, απαιτείται λεπτομερής εξέταση και επισκευή από τα κέντρα εξυπηρέτησης πελατών.</p>

Σημαντικές προφυλάξεις ασφαλείας

- Διαβάστε αυτές τις οδηγίες.
- Φυλάξτε αυτές τις οδηγίες.
- Τηρείστε όλες τις προειδοποιήσεις.
- Ακολουθήστε όλες τις οδηγίες.
- Μην χρησιμοποιείτε αυτή τη συσκευή κοντά στο νερό.
- Καθαρίζετε μόνο με στεγνό ύφασμα.
- Μην καλύπτετε τις πύες εξαερισμού. Εγκαταστήστε σύμφωνα με τις οδηγίες του κατασκευαστή.
- Μην τοποθετείτε τη συσκευή κοντά σε πηγές θερμότητας όπως καλοριφέρ, θερμοσυσσωρευτές, σόμτες ή άλλες συσκευές (ακόμη και ενσωματωμένες που παράγουν θερμότητα).
- Μην υποτιμάτε το σκοπό ασφαλείας του πολυμένου βύσματος ή ενός φως με γείωση. Το πολυμένο βύσμα έχει δυο πτερύγια, το ένα πιο πλατύ από το άλλο. Το φως με γείωση έχει δυο πτερύγια και μια Τρίτη διακλάδωση γείωσης. Το πλατύ πτερύγιο ή η Τρίτη διακλάδωση παρέχονται για την ασφάλειά σας. Όταν το βύσμα που παρέχεται δεν ταιριάζει στην πρίζα σας, συμβουλευτείτε έναν ηλεκτρολόγο για την αντικατάσταση της παλιάς πρίζας.
- Προστατέψτε το καλώδιο ρεύματος ώστε να μην πατηθεί ή συνθλιφθεί, ειδικά στα βύσματα, στις υποδοχές του κυκλώματος και στο σημείο όπου βγαίνουν από την συσκευή.
- Χρησιμοποιείτε μόνο εξαρτήματα/παρελκόμενα που καθορίζονται από τον κατασκευαστή.
- Χρησιμοποιείτε τη συσκευή μόνο με το έπιπλο με ρόδες, τη βάση, το τρίποδο, τον βραχίονα ή το τραπέζι που έχει καθορίσει ο κατασκευαστής ή διαθέθεται μαζί με τη συσκευή. Σε περίπτωση που χρησιμοποιείτε έπιπλο με ρόδες, να είστε ιδιαίτερα προσεκτικοί όταν μετακινείται το έπιπλο μαζί με τη συσκευή προκειμένου να αποφύγετε τυχόν ζημιές σε περίπτωση ανατροπής.
- Βγάξτε αυτή τη συσκευή από την πρίζα κατά τη διάρκεια καταιγίδων ή όταν δεν την έχετε χρησιμοποιήσει για μεγάλο χρονικό διάστημα.
- Προσοχή:**
- Για να περιορίσετε τον κίνδυνο πυρκαγιάς ή ηλεκτροπληξίας, μην αφήνετε αυτή τη συσκευή εκτεθειμένη στη βροχή ή στην υγρασία.
- Το κύριο βύσμα χρησιμοποιείται ως συσκευή αποσύνδεσης, η συσκευή αποσύνδεσης θα πρέπει να διατηρείται σε θέση έτοιμη προς λειτουργία.
- Η υποδοχή εξόδου πρέπει να τοποθετείται κοντά στον εξοπλισμό και θα πρέπει να είναι εύκολα προσβάσιμη.
- Αυτό το προϊόν δεν πρέπει να τοποθετείται ποτέ σε εντοιχισμένες εγκαταστάσεις όπως σε βιβλιοθήκες ή ράφια εκτός και αν παρέχεται κατάλληλος εξαερισμός ή τρύπαινα αι οδηγίες του κατασκευαστή.
- Η συσκευή δεν πρέπει να εκτίθεται σε σημεία που στάζει ή πισπιλάει νερό και να τοποθετείται αντικείμενα που περιέχουν υγρό, όπως βάζα, πάνω στη συσκευή.
- Βάση τοποθετείτε πηγές κινδύνου πάνω στη συσκευή (π.χ. αντικείμενα που φέρουν υγρό, αναμμένα κερά).
- Βάση τοίχου ή οροφής – Η συσκευή θα πρέπει να στηρίζεται στον τοίχο ή στην οροφή μόνο σύμφωνα με τις οδηγίες του κατασκευαστή.
-  Μην τοποθετείτε ποτέ την τηλεόραση, το τηλεχειριστήριο ή τις μπαταρίες κοντά σε φλόγες ή σε άλλες πηγές θερμότητας, συμπεριλαμβανομένης της άμεσης ηλιακής ακτινοβολίας. Για να αποφύγετε την επέκταση πυρκαγιάς, διατηρείτε πάντα μακριά από την τηλεόραση, το τηλεχειριστήριο και τις μπαταρίες κερά ή άλλες πηγές φλόγας.
- Η υποδοχή USB θα πρέπει να φορτώνετε με 0.5A υπό κανονική λειτουργία. Αυτές οι οδηγίες συντήρησης και επισκευής προορίζονται μόνο για χρήση από ειδικευμένο τεχνικό προσωπικό. Για να περιορίσετε τον κίνδυνο ηλεκτροπληξίας μην πραγματοποιείτε εργασίες συντήρησης και επισκευής που δεν περιλαμβάνονται στις οδηγίες λειτουργίας, εκτός και αν διαθέτετε τα κατάλληλα προσόντα για να τις εκτελέσετε.
- Η μπαταρία δεν πρέπει να εκτίθεται σε υπερβολική θερμότητα όπως στην ηλιακή ακτινοβολία, στη φωτιά ή σε οπδήποτε παρόμοιο.
-  Αυτός ο εξοπλισμός είναι Τάξης II ή διπλά μονωμένη ηλεκτρική συσκευή. Έχει σχεδιαστεί με τέτοιο τρόπο ώστε να μην απαιτείται σύνδεση ασφαλείας με ηλεκτρική γείωση
- Η μέγιστη θερμοκρασία περιβάλλοντος για χρήση της συσκευής είναι 45 βαθμούς. Το μέγιστο υψόμετρο για χρήση της συσκευής είναι 2000 μέτρα

Κουμπιά τηλεόρασης και διεπαφή τερματικού

Κουμπιά τηλεόρασης

Σημείωση: Το παρακάτω αποτελεί μόνο μια λειτουργική σχηματική παράσταση, ενώ ενδέχεται να διαφέρει η πραγματική θέση και τοποθέτηση διαφορετικών μοντέλων.

Ενα κλειδί:



Πατήστε αυτό το κουμπί σε κατάσταση αναμονής για να ενεργοποιήσετε / απενεργοποιήσετε την τηλεόραση.

Επτά κλειδιά:

	Ενεργοποίηση/Απενεργοποίηση ισχύος.
SOURCE/	Επιλογή εισόδου εξωτερικού σήματος.
MENU/OK	Εμφανίζει το Βασικό μενού και επιβεβαιώνει την επιλογή στοιχείων στο Μενού.
CH+/-	Επιλέγει κανάλι.
VOL+/-	Ρυθμίζει την ένταση ήχου.

Διεπαφή τερματικού

Σημείωση: Οι παρακάτω είναι διάφορες διεπαφές τερματικού, ενώ ενδέχεται να διαφέρει η πραγματική θέση, η τοποθέτηση και ο αριθμός διαφορετικών μοντέλων.

	Είσοδος AV Είσοδος εξωτερικού σήματος AV		Είσοδος USB Συνδέστε εδώ μια συσκευή USB για την αναπαραγωγή των αρχείων πολυμέσων του ή για την εγγραφή προγραμμάτων μέσω της λειτουργίας PVR
	Είσοδος HDMI Είσοδος ψηφιακού σήματος από τον σύνδεσμο βίντεο HDMI.		Οπτική έξοδος Συνδέστε τον δέκτη SPDIF.
	ΚΕΡ 75 Συνδέει την κεραία/είσοδο καλωδιακής τηλεόρασης (75/VHF/UHF)		RJ45 Σύνδεση στο διαδίκτυο.



*Μην αγγίζετε και μην βρίσκεστε κοντά στους ακροδέκτες HDMI, USB και αποτρέψτε την ηλεκτροστατική εκφόρτιση για να ενχολήσει αυτούς τους ακροδέκτες ενώ βρίσκεστε σε λειτουργία USB, διαφορετικά θα διακοπεί η λειτουργία της τηλεόρασης ή η κατάσταση δεν είναι φυσιολογική.

Διάγραμμα σύνδεσης εξωτερικής συσκευής

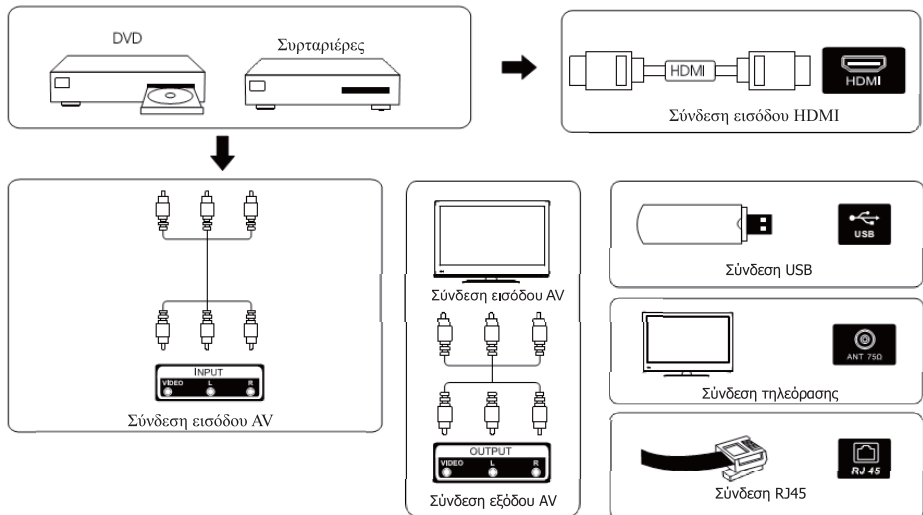

Εγκατάσταση και σύνδεση τηλεόρασης

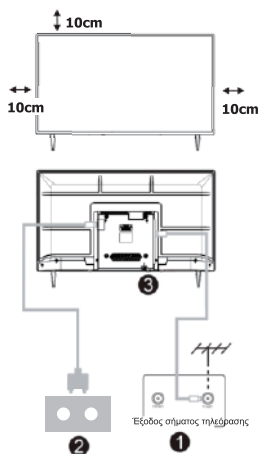

Τοποθέτηση της τηλεόρασής σας

Τοποθετήστε την τηλεόρασή σας σε σταθερό σημείο το οποίο μπορεί να υποστηρίξει το βάρος της τηλεόρασης.

Για την αποφυγή κινδύνων, μην τοποθετείτε την τηλεόραση κοντά σε νερό ή πηγές θέρμανσης (όπως φως, κεριά, συσκευές θέρμανσης), μην μπλοκάρτε τον εξαερισμό στο πίσω μέρος της τηλεόρασης.

Σύνδεση κεραίας και ρεύματος.

1. Συνδέστε το καλώδιο της κεραίας στην υποδοχή της κεραίας στο πίσω μέρος της τηλεόρασης.
2. Συνδέστε το καλώδιο τροφοδοσίας της τηλεόρασης (Εναλλασσόμενο ρεύμα 100-240V- 50/60HZ).

Ενεργοποίηση τηλεόρασης

3. Πατώντας το κουμπί ενεργοποίησης της τηλεόρασης η ενδεικτική λυχνία θα γίνει πράσινη, αν βρίσκεται σε κατάσταση αναμονής (η λυχνία είναι κόκκινη), πατήστε το κουμπί ενεργοποίησης στο τηλεχειριστήριο για να ενεργοποιήσετε την τηλεόραση.

Σημείωση:

Σημείωση: Εάν το μοντέλο έχει υποδοχή κάρτας CI στο επάνω μέρος του, μπορείτε να βρείτε ένα βύσμα σιλκόνης για την υποδοχή κάρτας CI στην τσάντα αξεσουάρ (για μοντέλα χωρίς υποδοχή κάρτας CI, δεν υπάρχει τέτοιο βύσμα σιλκόνης), εισάγετε το βύσμα σιλκόνης στην υποδοχή όταν η κάρτα CI δεν χρησιμοποιείται.

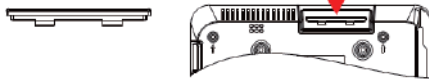

Σημείωση: Η εικόνα είναι μόνο προς αναφορά.

Οδηγίες εγκατάστασης για τη βάση της τηλεόρασης

1. Ανοίξτε το χαρτοκιβώτιο και βγάλτε την τηλεόραση, τα διάσπαρτα εξαρτήματα και τη βάση (μερικά μοντέλα δεν έχουν βάση).
2. Για να αποφύγετε τυχόν βλάβη της τηλεόρασης που είναι καλυμμένη με μαλακό στρώμα, τοποθετήστε τη σε ένα τραπέζι με την οθόνη της προς τα κάτω ώστε να ακουμπάει στο μαλακό στρώμα, ο λαιμός της βάσης στερεώνεται στην τηλεόραση με βίδες.
3. Βιδώστε τη βάση και συνδέστε τη με την τηλεόραση.
4. Η εγκατάσταση ολοκληρώθηκε.

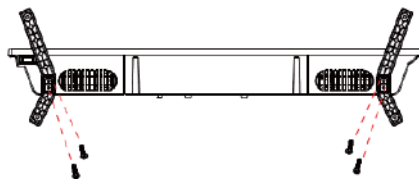

Σημείωση:

Οι εικόνες χρησιμεύουν απλώς ως αναφορά. Παρακαλούμε συμβουλευτείτε τον ίδιο τύπο.

Εγκατάσταση για πρώτη φορά

Εγκατάσταση για πρώτη φορά

Παρακαλούμε σύμφωνα με τη Συμβουλή κειμένου στην Εγκατάσταση για πρώτη φορά.

Πατήστε το κουμπί **▼** / **▲** για να επιλέξετε Γλώσσα.



Παρακαλούμε βεβαιωθείτε ότι η συσκευή έχει συνδεθεί,

έπειτα πατήστε το κουμπί **▼** / **▲** / **◀** / **▶** για να επιλέξετε την προταρχική πηγή εισόδου

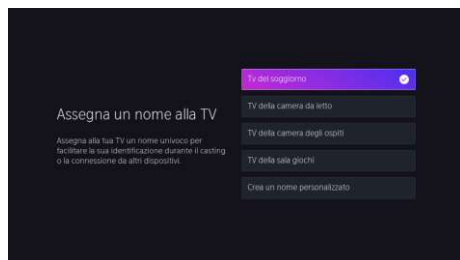



ΑΡΧΙΚΗ

ΑΡΧΙΚΗ

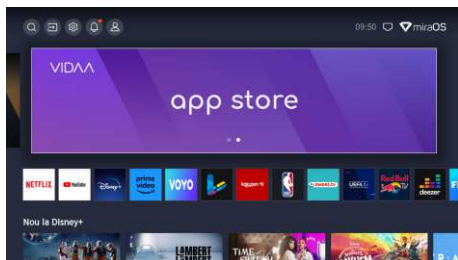
Πατήστε το κουμπί , μπορείτε να μπειτε στην **HOME (ΑΡΧΙΚΗ)** οθόνη.



- Μπορείτε πάντα να βλέπετε τον τρέχοντα χρόνο στο πάνω μέρος της Αρχικής οθόνης.
- Αν η τηλεόρασή σας είναι συνδεδεμένη με το διαδίκτυο μέσω ασύρματης σύνδεσης ή με καλώδιο έθερνεν, τότε θα εμφανιστεί το εικονίδιο  στην πάνω γωνία της οθόνης.
- Διαχείριση εφαρμογών
- Επιλέξτε το στοιχείο που θέλετε να μετακινήσετε, έπειτα πατήστε το κουμπί  για διαχείριση.

ΕΙΣΟΔΟΣ

Είσοδος

Πατήστε το κουμπί **【▼】 / 【▲】** για να επιλέξετε το μενού Είσοδοι.

Πατήστε το κουμπί **【▼】 / 【▲】 / 【◀】 / 【▶】** για να επιλέξετε.

Πατήστε ENTER για να επιλέξετε είσοδο.

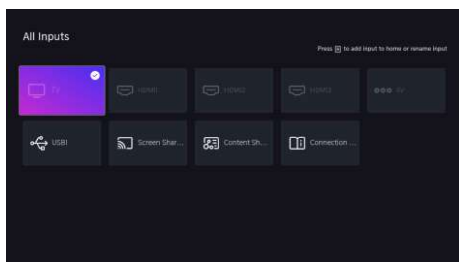

Αρχική εγκατάσταση

Εικόνα

Πατήστε [MENU] (MENOY) για να μπείτε στο κύριο μενού, πατήστε **▼** / **▲** για να επιλέξετε μενού εικόνας.

1. Πατήστε το κουμπί **▼**/**▲** για να επιλέξετε την επιλογή που θέλετε να προσαρμόσετε στο μενού PICTURE (ΕΙΚΟΝΑ).
2. Πατήστε το κουμπί Enter για προσαρμογή.
3. Εφόσον ολοκληρώσετε την προσαρμογή σας, πατήστε το Κουμπί Enter για να αποθηκεύσετε και να επιστρέψετε στο προηγούμενο μενού.

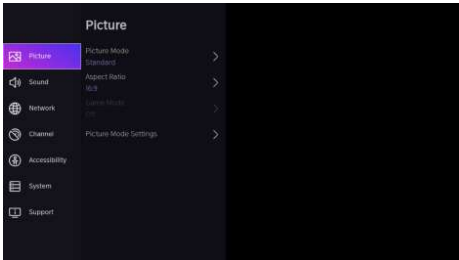

Λειτουργία εικόνας

Πατήστε το κουμπί **▼** / **▲** για να επιλέξετε τη Λειτουργία Εικόνα, έπειτα πατήστε το κουμπί **▼** / **▲** & Enter για να επιλέξετε. (Προαιρετικά: Πρότυπο/Ημέρα σινεμά/Βραδιά σινεμά/Δυναμικό/Αθλητικά).

Αναλογία απεικόνισης

Προσαρμόστε την Αναλογία απεικόνισης για να επεκτείνετε ή να μεγθύνετε την εικόνα σας.

Πατήστε το κουμπί **▼** / **▲** για να επιλέξετε Αναλογία απεικόνισης.

Πατήστε το κουμπί **◀** / **▶** για να επιλέξετε Αυτόματο/16:9/4:3/Πανοραμικό/Μεγέθυνση ταινίας/Απευθείας.

Λειτουργία παιχνιδιού

Πατήστε **▼** / **▲** για να επιλέξετε και πατήστε **◀** / **▶** για να επιλέξετε Ενεργοποίηση/Απενεργοποίηση.

Ρυθμίσεις λειτουργίας εικόνας

Πατήστε **▼** / **▲** για να επιλέξετε και πατήστε **▶** & ENTER για να μπείτε.

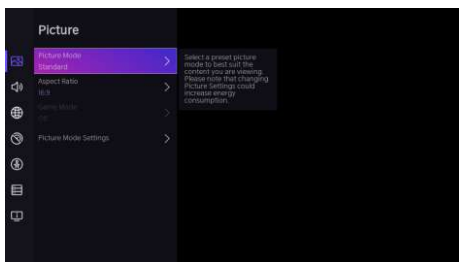

Αρχική εγκατάσταση

Ήχος

Πατήστε το κουμπί MENU (MENOY) για να εμφανιστεί το κύριο μενού. Πατήστε το κουμπί **【▼】** / **【▲】** για να επιλέξετε SOUND (HXOΣ) στο κύριο μενού.

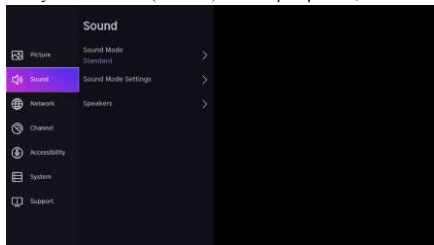

1. Πατήστε το κουμπί **【▼】** / **【▲】** για να επιλέξετε την επιλογή που θέλετε να προσαρμόσετε στο μενού SOUND (HXOΣ).

2. Πατήστε το κουμπί Enter για προσαρμογή.

3. Εφόσον ολοκληρώσετε την προσαρμογή σας, πατήστε το Κουμπί Enter για να αποθηκεύσετε και να επιστρέψετε στο προηγούμενο μενού.

Ηχεία

Πατήστε το κουμπί **【▼】** / **【▲】** για να επιλέξετε Ηχεία.

Πατήστε το κουμπί ENTER/ **【▶】** για να μπειτε στο υπομενού

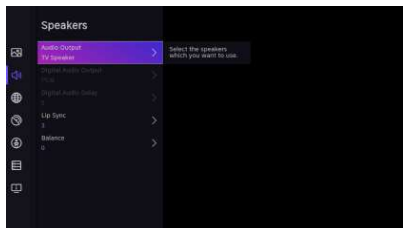

Έξοδος ήχου

Πατήστε το κουμπί **【▼】** / **【▲】** για να επιλέξετε Ηχεία και για να μπειτε, έπειτα πατήστε το κουμπί **【▼】** / **【▲】** για να επιλέξετε Γραμμή ήχου BT/ARC/Ηχείο τηλεόρασης/Μόνο SPDIF

Δίκτυο

Πατήστε το κουμπί MENU (MENOY) για να εμφανιστεί το κύριο μενού. Πατήστε το κουμπί **【▼】** / **【▲】** για να επιλέξετε Διαδίκτυο στο κύριο μενού.

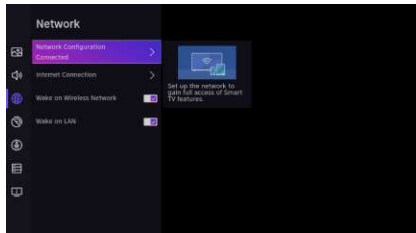

Αρχική εγκατάσταση

Πατήστε το κουμπί **【▼】/【▲】** για να επιλέξετε: Διαμόρφωση δικτύου/Σύνδεση διαδικτύου//Bluetooth/ Αφώνηση σε ασύρματο δίκτυο/Αφώνηση σε LAN.

Κανάλι

Πατήστε το κουμπί MENU (MENOY) για να εμφανιστεί το κύριο μενού. Πατήστε το κουμπί **【◀】/【▶】** για να επιλέξετε Κανάλι.

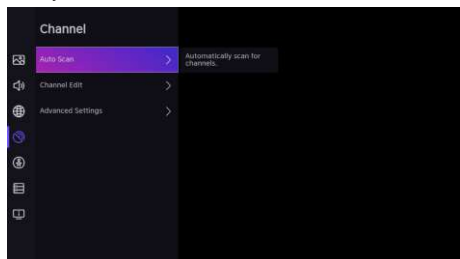

1. Πατήστε το κουμπί **【▼】/【▲】** για να επιλέξετε την επιλογή που θέλετε να προσαρμόσετε στο μενού Κανάλι.
2. Πατήστε το κουμπί Enter για προσαρμογή.
3. Εφόσον ολοκληρώσετε την προσαρμογή σας, πατήστε το Κουμπί Enter για να αποθηκεύσετε και να επιστρέψετε στο προηγούμενο μενού.

Πρόσβαση

Πατήστε το κουμπί MENU (MENOY) για να εμφανιστεί το κύριο μενού.

Πατήστε το κουμπί **【◀】/【▶】** για να επιλέξετε Προσβασιμότητα στο κύριο μενού.

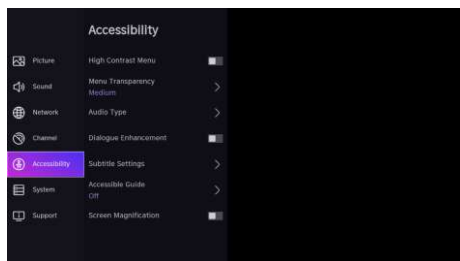

Σύστημα

Σύστημα

Πατήστε το κουμπί MENU (MENOY) για να εμφανιστεί το κύριο μενού.

Πατήστε το κουμπί **【◀】 / 【▶】** για να επιλέξετε Σύστημα στο κύριο μενού.

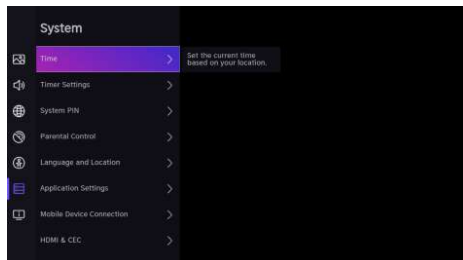

1. Πατήστε το κουμπί **【▼】/【▲】** για να επιλέξετε την επιλογή που θέλετε να προσαρμόσετε στο μενού Σύστημα.
2. Πατήστε το κουμπί Enter για προσαρμογή.
3. Εφόσον ολοκληρώσετε την προσαρμογή σας, πατήστε το κουμπί Enter για να αποθηκεύσετε και να επιστρέψετε στο προηγούμενο μενού.

Ρυθμίσεις εφαρμογής

Πατήστε το κουμπί **【▼】 / 【▲】** για να επιλέξετε Ρυθμίσεις εφαρμογής

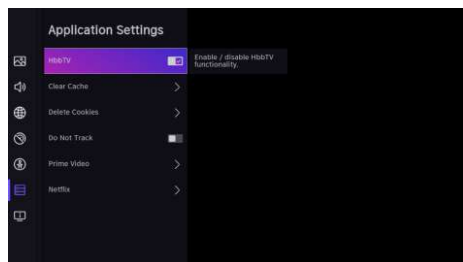

Σύστημα

Λειτουργία HDMI/CEC

Πατήστε το κουμπί **【▼】/【▲】** για να επιλέξετε Λειτουργία CEC, έπειτα πατήστε το κουμπί Enter για να μπειτε στο υπομενού για να επιλέξετε.

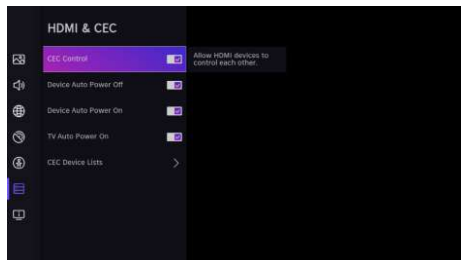

Πατήστε το κουμπί **▼/▲** για να επιλέξετε Έλεγχος CEC/Αυτόματη ενεργοποίηση συσκευής/Αυτόματη απενεργοποίηση συσκευής/Αυτόματη ενεργοποίηση τηλεόρασης/Λίστες συσκευής CEC.

Σημείωση: Όλες οι επιλογές είναι διαθέσιμες μόνο όταν η επιλογή Έλεγχος CEC είναι ενεργοποιημένη.

Προηγμένες ρυθμίσεις

Πατήστε το κουμπί **【▼】/【▲】** για να επιλέξετε Προηγμένες ρυθμίσεις, έπειτα πατήστε το κουμπί ENTER / **【▶】** για να μπειτε.

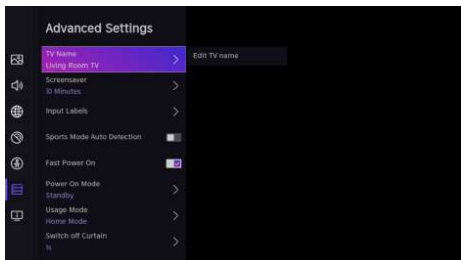

Υποστήριξη

Πατήστε το κουμπί **【▼】/【▲】** για να επιλέξετε Υποστήριξη, έπειτα πατήστε το κουμπί ENTER/ **【▶】** για να μπειτε.

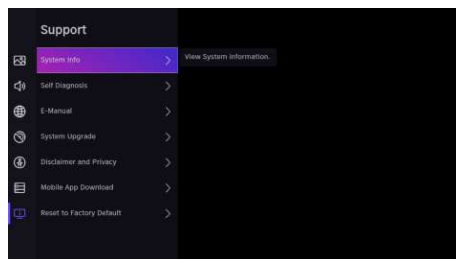

Σύστημα

Επαναφορά εργοστασιακών ρυθμίσεων

Πατήστε το κουμπί **【▼】 / 【▲】** για να επιλέξετε Επαναφορά σε Εργοστασιακή προεπιλογή, έπειτα πατήστε το κουμπί ENTER/ **【▶】** για να μπειτε στο υπομενού και να επιλέξετε.

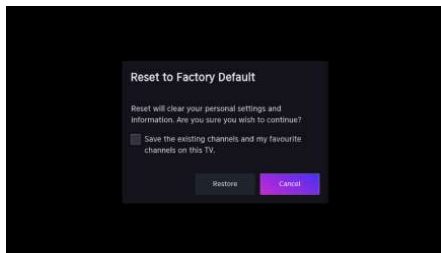

Μέσα

Μέσα

Πατήστε το κουμπί **【▼】/【▲】 /【◀】 /【▶】** για να επιλέξετε Μέσα στην Αρχική σελίδα ή πατήστε το κουμπί MEDIA (ΜΕΣΑ) στο τηλεχειριστήριο και πατήστε το κουμπί OK (Εντάξει) για να μπειτε στο Κέντρο μέσων.

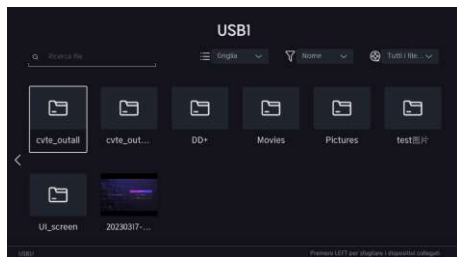

Μέσα

Βίντεο

Πατήστε το κουμπί **【▼】 / 【▲】** για να επιλέξετε Βίντεο ή Όλα και πατήστε το κουμπί **【▼】 / 【▲】 / 【◀】 / 【▶】** για να επιλέξετε Ταινίες. Πατήστε το κουμπί Μενού για να εμφανιστούν οι επιλογές ρύθμισης στην αριστερή πλευρά.

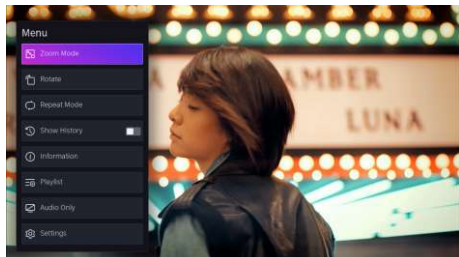

Ήχος

Πατήστε το κουμπί **【▼】 / 【▲】** για να επιλέξετε Ήχος ή Όλα και πατήστε το κουμπί **【▼】 / 【▲】 / 【◀】 / 【▶】** για να επιλέξετε Μουσική.

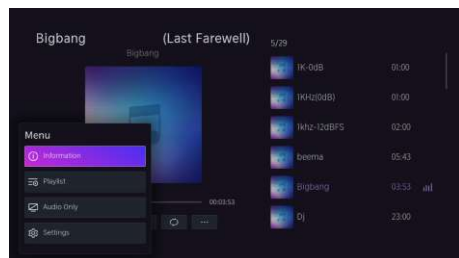

Εικόνα

Πατήστε το κουμπί **【▼】 / 【▲】** για να επιλέξετε εικόνα ή Όλα. Και πατήστε το κουμπί **【▼】 / 【▲】 / 【◀】 / 【▶】** στο για να επιλέξετε Εικόνα.

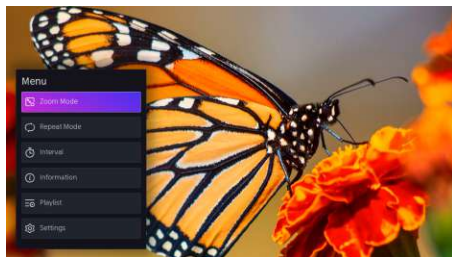

Yardım

Elektrik yok	<ul style="list-style-type: none"> • Televizyonun AC kablosunun prize takılı olup olmadığını kontrol edin. Hala elektrik yoksa, fişi çıkarın ve 60 saniye sonra prize tekrar takın. Gücü tekrar açın.
Sinyal düzgün alınmıyor	<ul style="list-style-type: none"> • Bulduğunuz yere yakın yüksek binalar veya dağlar varsa televizyonunuzda çift görüntü veya hayalet görüntü görünebilir. Manuel işlemle görüntüyü ayarlayabilirsiniz: verniyer ayarlaması talimatına bakın veya harici antenin yönünü ayarlayın. • Dahili bir anten kullanıyorsanız, belirli koşullarda sinyal alımı daha zor olabilir. Optimum alım için antenin yönünü ayarlayın. Bu alımı iyileştirmeye harici antene geçmeniz gerekebilir.
Resim yok	<ul style="list-style-type: none"> • Televizyonun arkasındaki antenin düzgün bağlandığından emin olun. • Sorunun hala devam edip etmediğini görmek için diğer kanallara bakın.
Videoyu sessiz gösteriyor	<ul style="list-style-type: none"> • Sesi açmayı deneyin. • Televizyonun sessizde olup olmadığını kontrol edin.
Ses var ama video görünmüyor veya rengi soluk	<ul style="list-style-type: none"> • Kontrast ve parlaklığı ayarlamaya çalışın.
Statik gürültü video ve ses kalitesini etkiler	<ul style="list-style-type: none"> • Televizyonun arkasındaki antenin düzgün bağlandığından emin olun.
Ekranda kesik çizgiler	<ul style="list-style-type: none"> • Saç kurutucular veya elektrikli süpürgeler vs. gibi elektrikli aletler televizyonunuza parazit yapabilir. Bu aletleri kapatın.
Uzaktan kumanda çalışmıyor	<ul style="list-style-type: none"> • Uzaktan kumandayla birlikte gönderilen plastik torbanın çıkarıldığından emin olun. Uzaktan kumandayı televizyona daha yakın mesafede kullanmayı deneyin. Pillerin yerleşiminin doğru olup olmadığını kontrol edin veya uzaktan kumandada yeni piller kullanmayı deneyin. • Televizyon birkaç dakika boyunca sinyal almazsa Bekleme moduna geçer.
Video yok (PC Modu)	<ul style="list-style-type: none"> • Kablonun VGA portona doğru bağlanmış olduğundan veya kablounun bir yerinden bükülmemiş olduğundan emin olun.
Dikey çizgi yanıp sönme (PC Modu)	<ul style="list-style-type: none"> • Ana menüye girin ve dikey çizgiyi ortadan kaldırmak için dikey yerleşimi ayarlayın.
Yatay yırtılma (PC Modu)	<ul style="list-style-type: none"> • Tüm yatay çizgileri temizleyecek şekilde ekranın yatay yerleşimini ayarlayın.
Ekran çok parlak veya karanlık (PC Modu)	<ul style="list-style-type: none"> • Ana menüden parlaklığı veya zıtlığı ayarlayın.
PC tepki vermiyor	<ul style="list-style-type: none"> • PC çözünürlüğünün televizyon için uyumlu bir çözünürlüğe ayarlandığından emin olun.
Cihaz RCA portundan bağlanınca çizgiler görüntüleniyor	<ul style="list-style-type: none"> • Yüksek kaliteye satup bir kabto kullandığınızdan emin olun.
Sorunlar çözülmedi	<ul style="list-style-type: none"> • Elekti* kablosunu sökün ve 30 saniye bekledikten sonra fişi tekrar takın. Sorunlar devam ederse televizyonu kendi başınıza onarmaya çalışmayın. Lütfen servis merkeziyle iletişime geçin.

Televizyonunuzu uzun süre duraklatılmış bir menü, menü ekranı vs. gibi durağan bir resmi gösterir halde bırakmayın, böyle yapmak ekrana zarar verir ve görüntü yanmasına neden olabilir..

Τηλεχειριστήριο

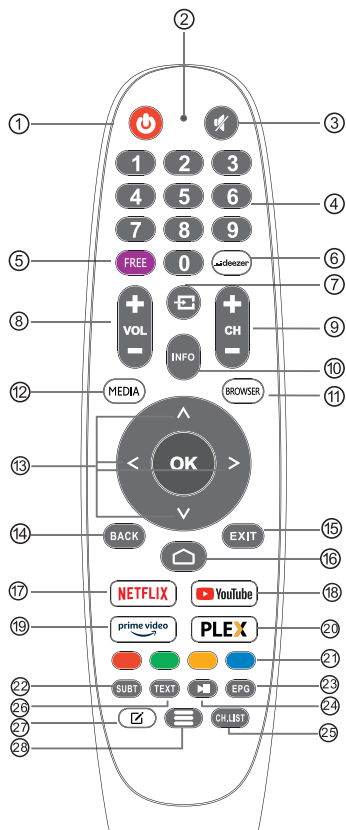



- 1 **POWER:** Εναλλάσσει την τηλεόραση ανάμεσα στην ενεργοποίηση ισχύος και στη λειτουργία αναμονής.
- 2 Κανένα εφέ.
- 3 **MUTE:** Θέτει σε σίγαση ή επαναφέρει τον ήχο της τηλεόρασης.
- 4 **0~9:** Τα ψηφία «0-9» χρησιμοποιούνται για να εισάγετε απευθείας τον αριθμό καναλιού.
- 5 **FREE:** Εναλλάσσεται σε **ΕΛΕΥΘΕΡΟ**.
- 6 **deezer:** Σύνδεση με deezer.
- 7 **Είσοδοι:** Εμφανίζει/Επιλέγει τις επιλογές πηγής σήματος.
- 8 **VOL+/-:** Πατήστε για να ανεβάσετε/χαμηλώσετε την ένταση του ήχου.
- 9 **CH+/-:** Πατήστε για σάρωση καναλιών.
- 10 **INFO:** Εμφανίζει τις πληροφορίες τρέχοντος καναλιού, όπως τον τρέχοντα χρόνο και την ονομασία καναλιού.
- 11 **BROWSER:** Συνδέεται με το ΠΡΟΓΡΑΜΜΑ ΠΕΡΙΗΓΗΣΗΣ.
- 12 **MEDIA:** Συνδέεται με τα ΜΕΣΑ.
- 13 **Κουμπιά πλοήγησης:** Κέρσορας ΠΑΝΩ/ΑΡΙΣΤΕΡΑ/ΔΕΞΙΑ/ΚΑΤΩ.
- 14 **BACK:** Πατήστε το για να επιστρέψετε στα μενού.
- 15 **EXIT:** Βγαίνει από το μενού OSD.
- 16 **HOME:** Εμφανίζει την αρχική οθόνη.
- 17 **NETFLIX:** Συνδέεται με το NETFLIX για την παρακολούθηση τηλεοπτικών εκπομπών και ταινιών διαδικτυακά (Απαιτείται σύνδεση στο διαδίκτυο).
- 18 **YouTube:** Συνδέεται με το YouTube (Απαιτείται σύνδεση στο διαδίκτυο).
- 19 **Prime video:** Συνδέεται με το βίντεο Prime (Απαιτείται σύνδεση στο διαδίκτυο).
- 20 **PLEX:** Συνδέεται με το PLEX.
- 21 **ΕΓΧΡΩΜΑ ΚΟΥΜΠΙΑ:** Υπάρχουν σχετικές λειτουργίες EPG.
- 22 **SUBT:** ΥΠΟΤΙΤ.
- 23 **EPG:** Μενού EPG.
- 24 **Έλεγχος μέσων:** Αναπαραγωγή/Παύση
- 25 **CH.LIST:** Λίστα καναλιών
- 26 **TXT:** Πατήστε για να μπείτε στο teletext όταν αναπαράγεται το πρόγραμμα.
- 27 **App customization:** Προσαρμογή εφαρμογής (παρατεταμένο πάτημα κάτω από την αρχική σελίδα)
- 28 **Μενού:** Εμφανίζει το OSD (Ενεργοποιημένη Εμφάνιση οθόνης).



Inhalt

Sicherheits Anweisungen.....	1
Essentiell Sicherheit Vorsichtsmaßnahmen.....	1
TV-Tasten und Terminalschnittstelle.....	2
Verbindungsdiagramm für externe Geräte.....	2
Fernseher installieren und verbinden.....	3
Fernsehständer-Installationsanleitung.....	3
OSD.....	4
Erstmalige Installation.....	4
HOME.....	5
INPUT.....	5
Erst-Setup.....	6
System.....	9
Media.....	11
Hilfe.....	13
Fernbedienung.....	14

Sicherheits Anweisungen

	Das Ausrufezeichen innerhalb eines gleichseitigen Dreiecks soll den Benutzer warnen auf das Vorhandensein wesentlicher Bedienungshinweise in der dem Gerät beiliegenden Dokumentation.	PRECAUCIÓN Risiko eines elektrischen Schlages Öffnen vermeiden
	Warnung Der Blitz mit Pfeilspitzensymbol innerhalb eines gleichseitigen Dreiecks, soll den Benutzer vor nicht isolierter gefährlicher Spannung innerhalb des Produktgehäuses warnen, die groß genug sein kann, um eine Gefahr eines elektrischen Schlages für Personen darzustellen	Beim Betrieb dieses Produkts werden hohe Spannungen verwendet, um das Risiko eines Stromschlags zu verringern. Vermeiden Sie das Entfernen der Abdeckung des Gehäuses, wenden Sie sich an qualifiziertes Service persönlich Wenn der Fernseher irgendwelche Veränderungen oder grobe Anpassungen, Stromschläge zu verletzen ist, vermeiden Sie den Versuch, eine Maschine zu öffnen - Wartung, Kundenkontaktzentren müssen überholt werde

Essentiell Sicherheit Vorsichtsmaßnahmen

- 1) Lesen Sie diese Anweisungen.
- 2) Bewahren Sie diese Anleitung auf.
- 3) Beachten Sie alle Warnungen.
- 4) Befolgen Sie alle Anweisungen.
- 5) Verwenden Sie dieses Gerät nicht in der Nähe von Wasser.
- 6) Nur mit trockenem Tuch reinigen.
- 7) Blockieren Sie keine Belüftungsöffnungen. Installieren Sie gemäß den Anweisungen des Herstellers.
- 8) Installieren Sie das Gerät nicht in der Nähe von Wärmequellen wie Heizkörpern, Heizregistern, Öfen oder anderen Geräten (einschließlich Verstärkern), die Wärme erzeugen.
- 9) Umgehen Sie nicht die Sicherheitsfunktion des polarisierten oder geerdeten Steckers. Ein polarisierter Stecker hat zwei Stifte, von denen einer breiter als der andere ist. Ein Erdungsstecker hat zwei Stifte und einen dritten Erdungsstift. Die breite Klinge oder der dritte Stift dienen Ihrer Sicherheit. Wenn der mitgelieferte Stecker nicht in Ihre Steckdose passt, wenden Sie sich an einen Elektriker, um die veraltete Steckdose auszutauschen.
- 10) Schützen Sie das Netzkabel davor, dass man darauf tritt oder es eingeklemmt wird, insbesondere an Steckern, Steckdosen und dem Punkt, an dem sie aus dem Gerät heraustreten.
- 11) Verwenden Sie nur vom Hersteller vorgeschriebene Anbauten/Zubehörteile.
- 12) Nur mit dem vom Hersteller angegebenen oder mit dem Gerät verkauften Wagen, Ständer, Stativ, Halterung oder Tisch verwenden. Wenn ein Wagen verwendet wird, seien Sie vorsichtig, wenn Sie die Kombination aus Wagen und Gerät bewegen, um ein Umkippen zu vermeiden.
- 13) Trennen Sie dieses Gerät während eines Gewitters oder wenn es längere Zeit nicht verwendet wird. Vorsicht:
- 14) Um die Brand- oder Stromschlaggefahr zu verringern, setzen Sie dieses Gerät weder Regen noch Feuchtigkeit aus.
- 15) Der Netzstecker wird als Trennvorrichtung verwendet, die Trennvorrichtung muss leicht bedienbar bleiben.
- 16) Die Steckdose muss in der Nähe des Geräts installiert und leicht zugänglich sein.
- 17) Dieses Produkt sollte niemals in eine eingebaute Installation wie ein Bücherregal oder ein Regal gestellt werden, es sei denn, es ist für ausreichende Belüftung gesorgt oder die Anweisungen des Herstellers wurden eingehalten.
- 18) Das Gerät darf weder Tropfen noch Spritzern ausgesetzt werden und es dürfen keine mit Flüssigkeit gefüllten Gegenstände, wie Vasen, auf das Gerät gestellt werden.
- 19) Stellen Sie keine Gefahrenquellen auf das Gerät (z. B. mit Flüssigkeit gefüllte Gegenstände, brennende Kerzen).
- 20) Wand- oder Deckenmontage – Das Gerät sollte nur wie vom Hersteller empfohlen an einer Wand oder Decke montiert werden.
- 21)  Stellen Sie das Fernsehgerät, die Fernbedienung oder die Batterien niemals in die Nähe von offenem Feuer oder anderen Wärmequellen, einschließlich direkter Sonneneinstrahlung. Um die Ausbreitung von Feuer zu verhindern, halten Sie Kerzen oder andere Flammen stets vom Fernseher, der Fernbedienung und den Batterien fern.
- 22) Der USB-Anschluss sollte im Normalbetrieb mit 0,5 A belastet werden.
Diese Wartungsanweisungen sind nur für qualifiziertes Wartungspersonal bestimmt. Um das Risiko eines Stromschlags zu verringern, führen Sie keine anderen als die in der Bedienungsanleitung beschriebenen Wartungsarbeiten durch, es sei denn, Sie sind dafür qualifiziert.
- 23) Die Batterie darf keiner übermäßigen Hitze wie Sonnenlicht, Feuer oder ähnlichem ausgesetzt werden.
- 24)  Dieses Gerät ist ein Elektrogerät der Klasse II oder doppelt isoliert. Es ist so konzipiert, dass es keine Sicherheitsverbindung zur elektrischen Erde benötigt
- 25) Die maximale Umgebungstemperatur beträgt 45 Grad.
Die maximale Einsatzhöhe beträgt 2000 Meter



TV-Tasten und Terminalschnittstelle

TV-Tasten

Hinweis: Die Position und Anordnung von Tasten und Anschlüssen kann bei verschiedenen Modellen variieren.

Ein Schlüssel:



Drücken Sie diese Taste im Standby-Modus, um das Fernsehgerät ein-/auszuschalten.

Sieben Schlüssel:

	Schalten Sie den Strom ein/aus.
SOURCE/	Auswahl des externen Signaleingangs.
MENU/OK	Hauptmenü anzeigen und Auswahl von Menüpunkten bestätigen.
CH+/-	Kanalauswahl.
VOL+/-	Stell die Lautstärke ein.

Terminal-Schnittstellen

Hinweis: Das Folgende sind verschiedene Terminal-Schnittstellen. Die tatsächliche Positionierung, Anordnung und Modellanzahl könnte sich unterscheiden.

	AV-Eingang Externer AV-Signaleingang		Entrada USB Schließen Sie hier ein USB-Gerät an, um dessen Mediendateien zu spielen oder Aufnahmeprogramme über die PVR-Funktion zu tätigen.
	HDMI-Eingang Digitale Signal-Eingabe von einem HDMI-Video-Anschluss		OPTISCHE Ausgabe Verbindung mit einem SPDIF-Receiver.
	ANT 75 Verbindung mit einem Antennen-/Kabel-TV-Eingang (75VHF/UHF)		RJ45 Verbindung zum Internet.



* Berühren oder nähern Sie sich nicht den HDMI- und USB-Anschlüssen und lassen Sie nicht zu, dass elektrostatische Entladungen den Betrieb dieser Anschlüsse im USB-Betriebsmodus stören, da der Fernseher sonst nicht mehr funktioniert oder der Fernseher nicht mehr funktioniert.

Verbindungsdiagramm für externe Geräte

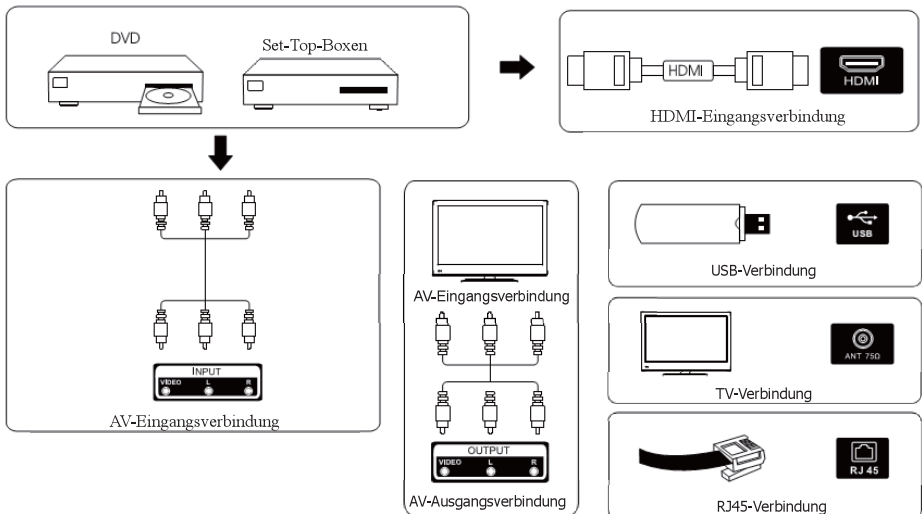

Fernseher installieren und verbinden

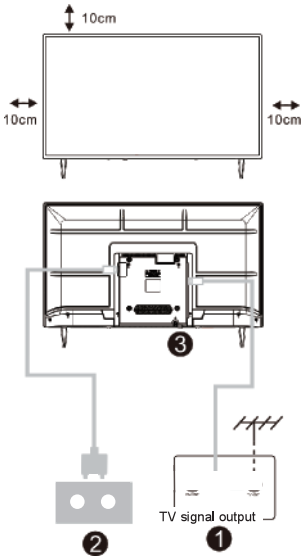

Ihren Fernseher aufstellen

Sie müssen den Fernseher an einem sicheren Ort aufstellen, der sein Gewicht tragen kann.

Um Gefahren zu vermeiden, stellen Sie den Fernseher an keinen Ort, der Wasser oder Hitze ausgesetzt ist (wie Licht, Kerzen, Heizkörper), blockieren Sie nicht die Lüftung an der Rückseite des Fernsehers.

Antennen- und Stromverbindung

1. Verbinden Sie das Antennenkabel mit der Antennenbuchse an der Rückseite des Fernsehers.
2. Stecken Sie das Stromkabel des Fernsehers ein (AC 100-240V-50/60Hz).

Den Fernseher einschalten

3. Drücken Sie die Ein/Aus-Taste am Fernseher. Das Anzeigelicht wird grün. Wenn der Standby-Modus an ist (das Licht ist rot), drücken Sie die Ein/Aus-Taste auf der Fernbedienung, um Ihren Fernseher einzuschalten.

Hinweis: Wenn das Modell oben einen CI-Kartensteckplatz hat. Den Silikonenschutz für den CI-Kartensteckplatz finden Sie im Zubehörbeutel (für Modelle ohne CI-Kartensteckplatz gibt es keinen Silikonenschutz), wenn Sie die CI-Karte nicht verwenden, stecken Sie bitte den Silikonenschutz in den Steckplatz.

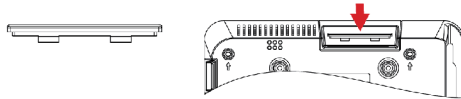

Hinweis: Bild nur zu Referenzzwecken.

Fernseher-Installationsanleitung

1. Öffnen Sie den Karton und nehmen Sie den Fernseher, sowie die einzelnen Zubehörteile und Basis heraus (einige Modelle haben keine Basis).
2. Um eine Beschädigung des Fernsehers zu vermeiden, legen Sie ihn mit dem Bildschirm nach unten auf eine weiche Matratze. Die Hals-Basis wird mit Schrauben am Fernseher angebracht.
3. Schrauben Sie die Basis an den Fernseher.
4. Die Installation ist vollendet.

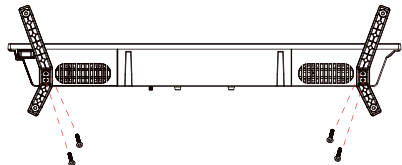

Hinweis:

Bild nur zu Referenz-Zwecken.
Bitte billigen Sie dies.

Erstmalige Installation

Erstmalige Installation

Bitte beachten Sie die Hinweise im Text zur Erstinstantion.

Drücken Sie die Taste **【▼】 / 【▲】** zur Auswahl der Sprache.



Bitte sichergehen, dass das Gerät angeschlossen ist,

Drücken Sie dann die **【▼】【▲】【◀】【▶】** Taste, um die primäre Eingangsquelle auszuwählen



HOME

HOME

Drücken Sie die Taste, um zum HOME-Bildschirm zu gelangen..

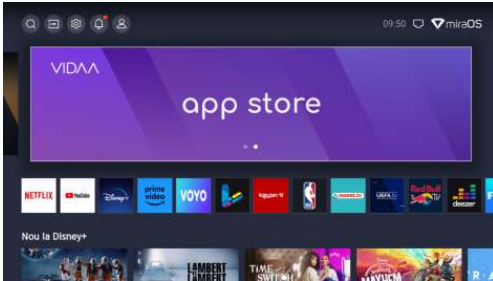

- Sie können die aktuelle Uhrzeit immer oben auf dem Startbildschirm anzeigen.
- Wenn Ihr Fernseher über eine drahtlose Verbindung oder ein Ethernet-Kabel mit dem Internet verbunden ist, wird das Symbol / in der oberen Ecke des Bildschirms angezeigt.
- Verwalten von Anwendungen
- Wählen Sie das Element, das Sie verschieben möchten, und drücken Sie dann die Taste zum Verwalten.

INPUT

Input

Drücken Sie die Taste **【▼】 / 【▲】** , um das Menü Input auszuwählen.

Drücken Sie die Taste **【▼】 / 【▲】 / 【◀】 / 【▶】** zur Auswahl.

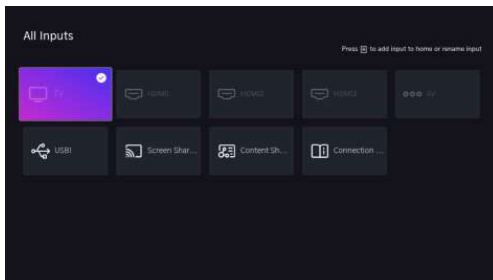

Erst-Setup

Bild

Drücken Sie [MENU], um das Hauptmenü aufzurufen, drücken Sie **【▼】 / 【▲】**, um das Bild-Menü auszuwählen.

1. Drücken Sie die Tasten **【▼】 / 【▲】**, um die Option auszuwählen, die Sie im Menü BILD einstellen möchten.
2. Drücken Sie zum Einstellen die Enter-Taste.
3. Drücken Sie nach Abschluss der Einstellung die Enter-Taste, um zu speichern und zum vorherigen Menü zurückzukehren.

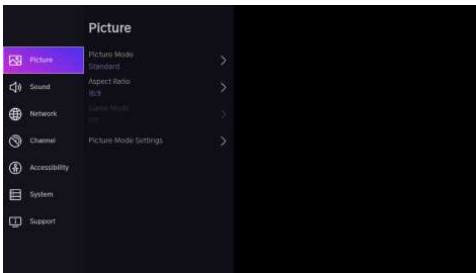

Bildmodus

Wählen Sie mit den Tasten **【▼】 / 【▲】** die Option Bildmodus und drücken Sie die Tasten **【▼】 / 【▲】** & Eingabetaste. (Optional: Standard/Kino Tag/Kino Nacht/Dynamisch/Sport).

Bildseitenverhältnis

Stellen Sie das Seitenverhältnis ein, um Ihr Bild zu strecken oder zu vergrößern.

Drücken Sie die Tasten **▼/▲**, um Seitenverhältnis auszuwählen.

Drücken Sie die Tasten **◀/▶**, um Automatisch/16:9/4:3/Panorama/Zoom/Direkt auszuwählen.

Spielmodus

Drücken Sie **【▼】/【▲】** zur Auswahl, und drücken Sie **【◀】/【▶】** zur Auswahl von Ein/Aus.

Bildmodus-Einstellungen

Drücken Sie **【▼】 / 【▲】** zur Auswahl und drücken Sie **【▶】 & ENTER** zum Bestätigen.

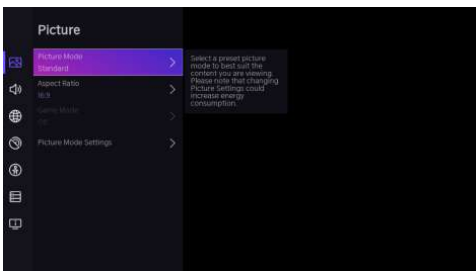

Erst-Setup

Sound

Drücken Sie die Taste MENU, um das Hauptmenü aufzurufen. Drücken Sie die Tasten **【▼】** / **【▲】** zur Auswahl von SOUND im Hauptmenü,

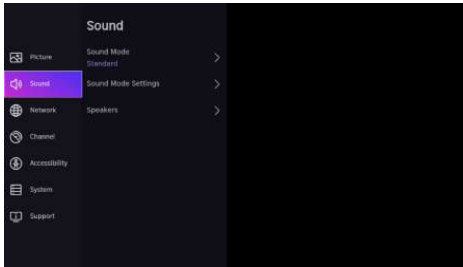

Drücken Sie die Tasten **【▼】** / **【▲】**, um die Option auszuwählen, die Sie im SOUND-Menü einstellen möchten.

2. Drücken Sie zum Einstellen die Enter-Taste.

3. Drücken Sie nach Abschluss der Einstellung die Taste Enter, um zu speichern und zum vorherigen Menü zurückzukehren.

Lautsprecher

Wählen Sie mit den Tasten **【▼】** / **【▲】** die Option Lautsprecher.

Drücken Sie die Taste ENTER/ **【▶】** zum Aufrufen des Untermenüs

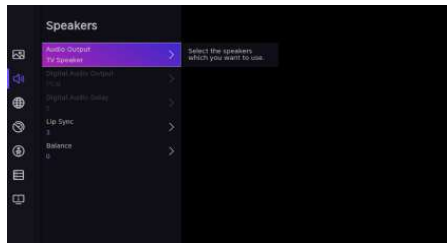

Audio-Ausgang

Wählen Sie mit den Tasten **【▼】** / **【▲】** die Option Lautsprecher und drücken Sie die Taste **【▼】** / **【▲】**, um ARC/TV Speaker/SPDIF Only auszuwählen.

Netzwerk

Drücken Sie die MENU-Taste, um das Hauptmenü aufzurufen. Wählen Sie mit den Tasten **【▼】** / **【▲】** die Option Netzwerk im Hauptmenü aus.

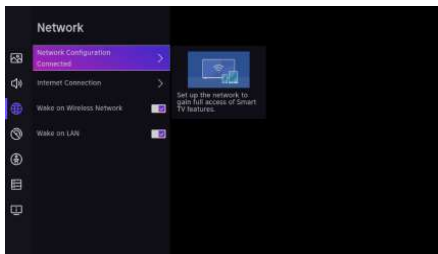

Erst-Setup

Wählen Sie mit den Tasten **【▼】/【▲】** die Option :Netzwerkkonfiguration/Internetverbindung/Bluetooth/ Wake on Wireless Network/Wake on LAN.

Kanal

Drücken Sie die Taste MENU, um das Hauptmenü aufzurufen. Drücken Sie die Tasten **【◀】/【▶】**, um Kanal zu wählen.

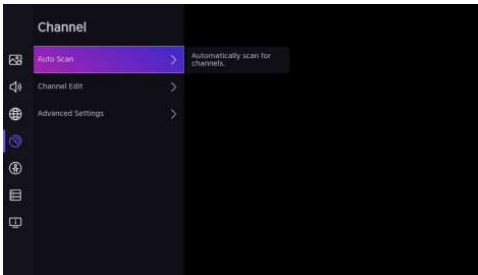

1 Drücken Sie die Tasten **【▼】/【▲】**, um die Option auszuwählen, die Sie im Kanalmenü einstellen möchten.

2. Drücken Sie zum Einstellen die Enter-Taste.

3. Drücken Sie nach Abschluss der Einstellung die Enter-Taste, um zu speichern und zum vorherigen Menü zurückzukehren.

Erreichbarkeit

Drücken Sie die Taste MENU, um das Hauptmenü aufzurufen.

Drücken Sie die Taste **【◀】/【▶】**, um die Option Barrierefreiheit im Hauptmenü auszuwählen.

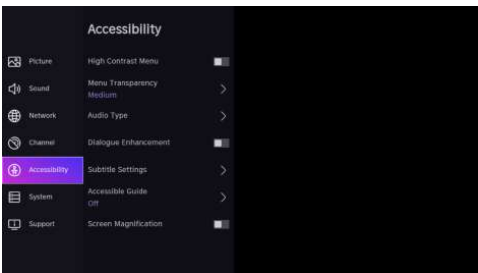

System

System

Drücken Sie die Taste MENU, um das Hauptmenü aufzurufen.

Drücken Sie die Taste **【◀】 / 【▶】**, um System im Hauptmenü auszuwählen.

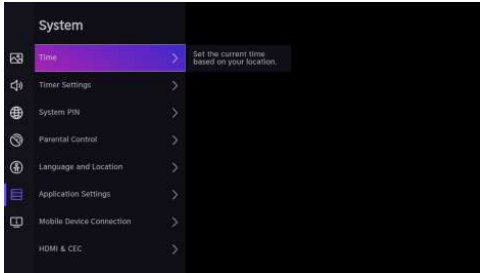

1. Drücken Sie die Taste **【▼】 / 【▲】**, um die Option auszuwählen, die Sie im System-Menü einstellen möchten.

2. drücken Sie die Enter-Taste, um die Einstellung vorzunehmen.

3. Drücken Sie nach Abschluss der Einstellung die Taste Enter, um zu speichern und zum vorherigen Menü zurückzukehren.

Anwendungseinstellungen

Drücken Sie die Taste **【▼】 / 【▲】** zur Auswahl von Anwendungseinstellungen

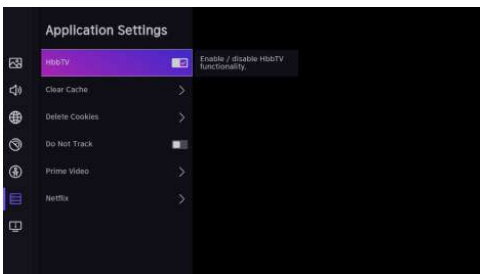

System

HDMI/CEC Funktion

Wählen Sie mit den Tasten **▼** / **▲** die Option CEC-Funktion und drücken Sie die Taste Enter, um das Untermenü aufzurufen.

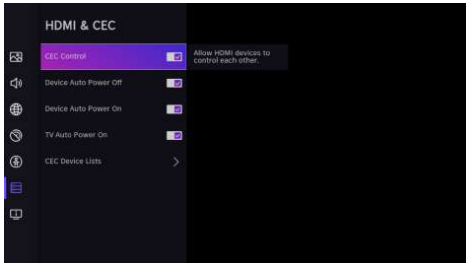

Drücken Sie die Taste **▼** / **▲**, um CEC-Steuerung/Gerät automatisch einschalten/Gerät automatisch ausschalten/TV automatisch einschalten/CEC-Gerätelisten auszuwählen.

Hinweis: Alle Optionen sind nur verfügbar, wenn die CEC-Steuerung eingeschaltet ist.

Erweiterte Einstellungen

Wählen Sie mit den Tasten **▼** / **▲** die Option Erweiterte Einstellungen und drücken Sie die Taste ENTER / **▶** .

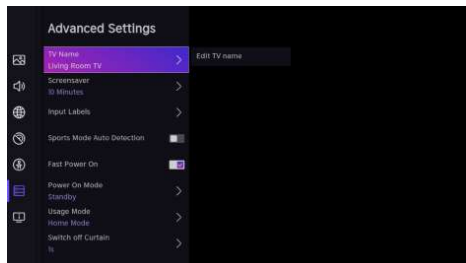

Support Wählen Sie mit den Tasten **▼** / **▲** den Menüpunkt Support und drücken Sie die Taste ENTER/ **▶** .

Unterstützen

Wählen Sie mit den Tasten **▼** / **▲** den Menüpunkt Support und drücken Sie die Taste ENTER/ **▶** .

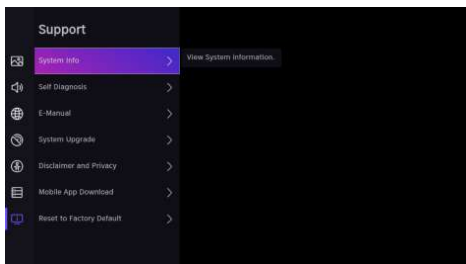

System

Wiederherstellen auf Werkseinstellungen

Wählen Sie mit den Tasten **【▼】/【▲】** den Eintrag Restore To Factory Default und drücken Sie die Taste ENTER/ **【▶】** , um das Untermenü aufzurufen.

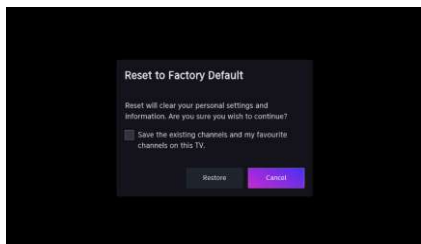

Media

Media

Drücken Sie die Tasten **【▼】/【▲】 /【◀】 /【▶】** , um die Option Medien auf der Startseite auszuwählen, oder drücken Sie die Taste MEDIA auf der Fernbedienung, und drücken Sie die Taste OK, um das Mediencenter aufzurufen.

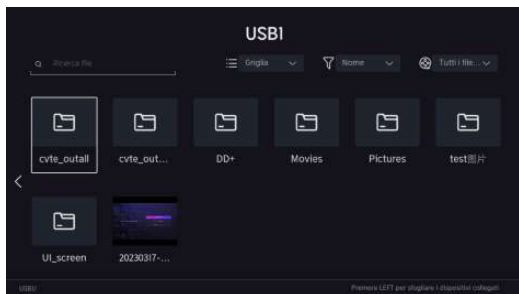

Media

Wählen Sie mit der Taste **【▼】 / 【▲】** die Option Video oder Alle und drücken Sie die Taste **【▼】 / 【▲】 / 【◀】 / 【▶】**, um Filme auszuwählen. Drücken Sie die Taste Menü, um die Einstellungsoptionen auf der linken Seite anzuzeigen.

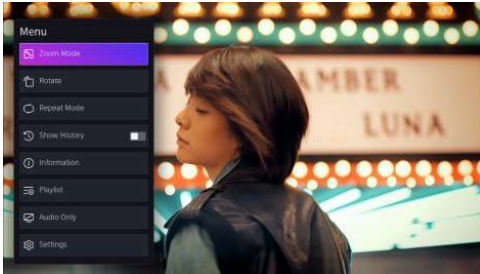

Audio

Drücken Sie die Taste **【▼】 / 【▲】**, um Audio oder All auszuwählen, und drücken Sie die Tasten **【▼】 / 【▲】 / 【◀】 / 【▶】**, um Musik auszuwählen.

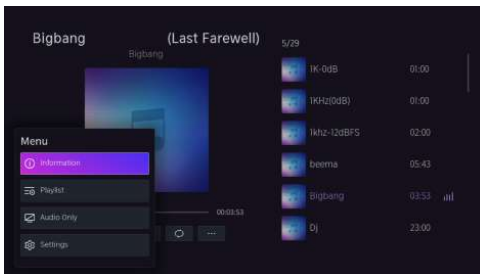

Image

Drücken Sie die Taste **【▼】 / 【▲】**, um ein Bild oder Alle auszuwählen. Drücken Sie **【▼】 / 【▲】 / 【◀】 / 【▶】**, um Bild auszuwählen.

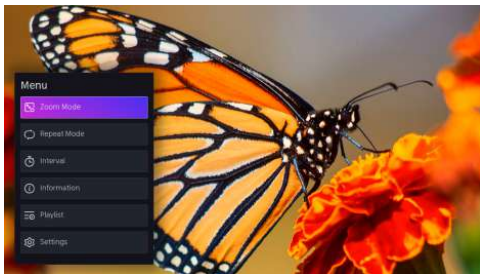

Kein Strom	<ul style="list-style-type: none"> Überprüfen Sie, ob das AC-Kabel zum Fernseher angeschlossen ist oder nicht. Wenn immer noch kein Strom vorhanden ist, ziehen Sie den Stecker und stecken Sie den Stecker nach 60s wieder ein. Schalten Sie es wieder ein.
Das Signal wird nicht korrekt empfangen	<ul style="list-style-type: none"> Doppelbilder oder Geister können auf Ihrem Fernseher erscheinen, wenn sich hohe Gebäude oder Berge in der Nähe befinden. Sie können das Bild durch manuelle Bedienung anpassen: siehe Anweisungen für einen Messschieberfußschalter oder die Richtung der externen Antenne. Wenn Sie eine Zimmerantenne verwenden können, kann der Signalempfang unter Umständen schwieriger sein. Stellen Sie die Antennenrichtung für einen optimalen Empfang ein. Wenn der Empfang nicht verbessert wird, müssen Sie auf eine externe Antenne umsteigen.
Kein Bild	<ul style="list-style-type: none"> Überprüfen Sie, ob die Antenne auf der Rückseite des Fernsehers richtig angeschlossen ist. Siehe andere Kanäle, um zu sehen, ob das Problem immer noch auftritt.
Das Video erscheint, aber ohne Ton	<ul style="list-style-type: none"> Versuchen Sie, die Lautstärke zu erhöhen. Überprüfen Sie, ob der TV-Ton stumm geschaltet ist oder nicht.
Audio ist vorhanden, aber das Video fehlt oder ist verblasst	<ul style="list-style-type: none"> Versuchen Sie, Kontrast und Helligkeit einzustellen.
Statisches Rauschen beeinflusst die Qualität von Video und Audio	<ul style="list-style-type: none"> Überprüfen Sie, ob die Antenne auf der Rückseite des Fernsehers korrekt angeschlossen ist.
Linienbrüche auf dem Bildschirm	<ul style="list-style-type: none"> Elektrische Geräte wie Trockner oder Staubsauger usw. können das TV-Spiel stören. Schalten Sie die Geräte aus.
Die Fernbedienung funktioniert nicht	<ul style="list-style-type: none"> Stellen Sie sicher, dass die Plastiktüte, die mit der Fernbedienung geliefert wurde, entfernt wurde. Versuchen Sie, die Fernbedienung aus einer kürzeren Entfernung zum Fernseher zu benutzen. Überprüfen Sie, ob die Batterien richtig eingesetzt sind, oder verwenden Sie die neuen Batterien mit der Fernbedienung. Der Fernseher geht in den Standby-Modus, wenn er innerhalb weniger Minuten keine Antwort erhält.
Kein Video (PC-Modus)	<ul style="list-style-type: none"> Überprüfen Sie, ob das Kabel korrekt an den VGA-Anschluss angeschlossen ist oder ob das Kabel an einigen Stellen verbogen ist.
Vertikales Linienflackern (PC-Modus)	<ul style="list-style-type: none"> Rufen Sie das Hauptmenü auf und stellen Sie den vertikalen Abstand ein, um die vertikale Linie zu entfernen.
Horizontale Risse (PC-Modus)	<ul style="list-style-type: none"> Passen Sie die horizontale Position des Bildschirms an, um horizontale Linien zu entfernen.
Die Anzeige ist zu hell oder zu dunkel (PC-Modus)	<ul style="list-style-type: none"> Stellen Sie die Helligkeit oder den Kontrast im Hauptmenü ein.
Keine Antwort vom PC	<ul style="list-style-type: none"> Überprüft, ob die Auflösung des PC-Bildschirms auf die kompatible Auflösung für das Fernsehen eingestellt ist.
Linien erscheinen, wenn ein Gerät an einen Cinch-Anschluss angeschlossen ist	<ul style="list-style-type: none"> Achten Sie darauf, ein hochwertiges Kabel zu verwenden.
Ungelöste Probleme	<ul style="list-style-type: none"> Ziehen Sie den Netzstecker und warten Sie 30 Sekunden, dann schließen Sie den Stecker wieder an. Wenn es immer noch Probleme gibt, versuchen Sie nicht, den Fernseher selbst zu reparieren. Wenden Sie sich sorgfältig an das Servicezentrum.

Lassen Sie Ihren Fernseher nicht mit einem statischen Bild zurück, wenn Sie ein angehaltenes Video, einen Menübildschirm usw. über einen längeren Zeitraum angehalten haben, da dies den Bildschirm beschädigt und das Bild brennen kann.

Fernbedienung

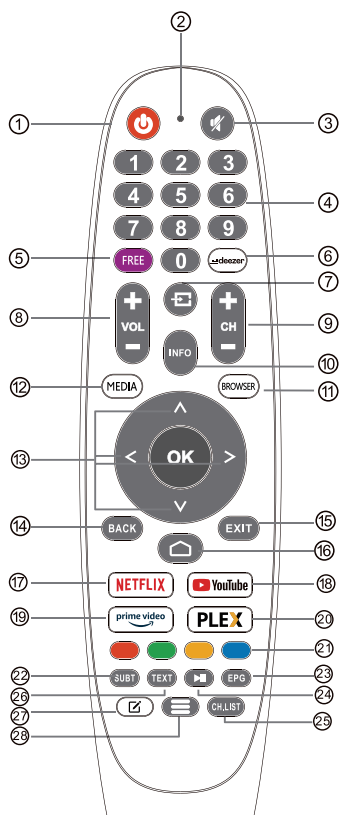



- 1 **POWER:** Schaltet das Fernsehgerät zwischen Einschalt- und Standby-Modus um.
- 2 Sie hat keine Wirkung.
- 3 **MUTE:**Stummschalten oder Zurücksetzen des Fernsehsehtons.
- 4 **0~9:** Die Ziffern "0~9" werden zur direkten Eingabe der Kanalnummer verwendet.
- 5 **FREE:**Verbindet mit FREE.
- 6 **deezer:**Stellt eine Verbindung zu deezer her.
- 7 **Inputs:**Zeigt die Optionen für die Signalquelle an bzw. wählt sie aus.
- 8 **VOL +/-:**Zum Erhöhen/Verringern des Tonpegels drücken.
- 9 **CH +/-:**Drücken Sie diese Taste, um Kanäle zu suchen.
- 10 **INFO:**Zeigt aktuelle Kanalinformationen wie die aktuelle Uhrzeit und den Kanalnamen an.
- 11 **BROWSER:**Stellt eine Verbindung zum BROWSER her.
- 12 **MEDIA:** Verbindet mit MEDIA.
- 13 **Navigationstasten:** Cursor
- 14 **BACK:**Drücken Sie diese Taste, um in den Menüs zurückzugehen.
- 15 **EXIT:** Beendet das OSD-Menü.
- 16 **HOME:** Zeigt den Startbildschirm an.
- 17 **NETFLIX:**
Stellt eine Verbindung zu NETFLIX her, um Fernsehsendungen und Filme online anzusehen (Internetverbindung erforderlich).
- 18 **YouTube:**
Stellt eine Verbindung zu YouTube her (Internetverbindung erforderlich).
- 19 **Prime video :**
Stellt eine Verbindung zu Prime Video her (Internetverbindung erforderlich).
- 20 **PLEX:** Stellt eine Verbindung zu PLEX her.
- 21 **FARBIGE TASTEN:** Es gibt EPG-bezogene Funktionen.
- 22 **SUBT :** SUBT.
- 23 **EPG :** EPG-Menü.
- 24 **Mediensteuerung:** Wiedergabe/Pause.
- 25 **CH.LIST:**Kanalliste
- 26 **TXT:** Drücken Sie diese Taste, um während der Wiedergabe des Programms den Videotext aufzurufen.
- 27 **Anpassung der Anwendung:** Anpassung der Anwendung (langes Drücken unter der Startseite)
- 28 **Menü:** Zeigt das OSD (On Screen Display) an.



Съдържание

Информация за безопасност	1
Важни мерки за безопасност	1
Бутони на телевизора и терминален интерфейс	2
Схема за свързване на външно устройство	2
Инсталирайте и свържете телевизора	3
Инструкции за инсталиране на стойка за телевизори	3
OSD	4
Първоначална инсталация	4
НАЧАЛЕН ЕКРАН	5
ИЗТОЧНИК НА ВХОДЯЩ СИГНАЛ	5
Първоначална настройка	6
Система	9
Медия	11
Помощ	13
Дистанционно управление	14

Информация за безопасност

	<p>Знакът „удивителен в равностранен триъгълник“ има за цел да предупреди потребителя за наличието на важни инструкции за работа в ръководството, съпровождащо устройството.</p>	<p style="text-align: center;">Внимание</p> <p style="text-align: center;">ОПАСНОСТ ОТ ТОКОВ УДАР</p> <p style="text-align: center;">ДА НЕ СЕ ОТВАРЯ</p>
	<p>Предупреждение:</p> <p>Знакът „светкавица в равностранен триъгълник“ има за цел да предупреди потребителя за наличието на неизолирано опасно напрежение в затворената част на устройството, което може да е достатъчно високо, за да представлява опасност от удар.</p>	<p>При работата с този продукт се използва високо напрежение. За да намалите риска от токов удар, не отстранявайте капака на кутията. За обслужване се обърнете към квалифициран сервизен персонал</p> <p>Ако телевизорът претърпи промени или груби корекции, или е пострадал от токов удар, не се опитвайте да извършвате поддръжка. При необходимост от основен ремонт се обърнете към клиентските центрове.</p>

Важни мерки за безопасност

- 1) Прочетете тези инструкции.
 - 2) Спазвайте тези инструкции.
 - 3) Прочетете всички предупреждения.
 - 4) Следвайте всички инструкции.
 - 5) Не използвайте това устройство в близост с вода.
 - 6) Почиствайте само със суха кърпа.
 - 7) Не блокирайте вентилационните отвори. Инсталирайте в съответствие с инструкциите на производителя.
 - 8) Не инсталирайте в близост до източници на топлина като радиатори, вентилационни решетки, пещи или други устройства (включително усилватели), които излъчват топлина.
 - 9) Не нарушавайте предпазната функция на двуполусния или заземяния щепсел. Двуполусният щепсел има две контактни клеми или като една и по-широка. Заземяният щепсел има две контактни клеми и трети заземяващ щифт. Широка контактна клема или третият щифт са предназначени за Вашата безопасност. Ако предоставеният щепсел не влиза във Вашия контакт, обърнете се към електротехник за смяна на остарелия контакт.
 - 10) Пазете захранващия кабел от настъпване или прищипване, особено при щепсела, контакта и мястото, където излиза от устройството.
 - 11) Използвайте само приспособленията/аксесоарите, указани от производителя.
 - 12) Използвайте само с количката, стойката, статива, скобата или плота, указани от производителя, или предоставени с устройството. Ако се използва количка е необходимо повишено внимание при преместването на комплекта количка/устройство, за да се предотврати преобръщане и повреда.
 - 13) Изключвайте устройството по време на гръмотевични бури или когато не се използва за дълги периоди от време.
- Внимание:**
- 14) За да намалите риска от пожар или токов удар, не излагайте устройството на дъжд или влага.
 - 15) Щепселът на захранването се използва за изключване, изключеното устройство трябва да остане готово за работа.
 - 16) Контактът трябва да бъде инсталиран в близост до оборудването и да бъде леснодостъпен.
 - 17) Този продукт не трябва да се поставя в затворени пространства като например библиотеката или шкафа, освен ако не е осигурена подходяща вентилация или не са спазени инструкциите на производителя.
 - 18) Устройството не трябва да се излага на капки или пръски и върху него не трябва да се поставят никакви съдове, пълни с течности, като например вази.
 - 19) Не поставяйте върху устройството източници на опасност (например съдове, пълни с течности, запалени свещи).
 - 20) Монтаж на стена или таван - уредът трябва да се монтира на стена или таван само съгласно препоръките на производителя.
 - 21)  Никога не поставяйте телевизора, дистанционното управление или батериите в близост с открит огън или други източници на топлина, включително пряка слънчева светлина. За да предотвратите разпространението на пожар, винаги дръжте свещи и други източници на огън далеч от телевизора, дистанционното управление и батериите.
 - 22) При нормална експлоатация USB терминалът трябва да се захранва с 0,5 А.
 - 23) Тези инструкции за поддръжка да се използват само от квалифициран персонал. За да намалите опасността от токов удар, не извършвайте поддръжка, различна от тази, която се съдържа в инструкциите за експлоатация, освен ако не сте квалифицирани за това.
 - 24) Батериите не трябва да бъде излагана на прекалено висока температура, като например слънчеви лъчи, огън и т. н.
 - 25)  Това оборудване е от клас II или електрически уред с двойна изолация. То е проектирано така, че да не изисква заземяване.
 - 26) Максималната температура на околната среда при употреба е 45 градуса. Максималната надморска височина при употреба е 2000 метра.



Бутони на телевизора и терминален интерфейс

Бутони на телевизора

Megjegyzés: Az alábbi csak egy funkcionális diagram. És a különböző modellek tényleges helyzete és elrendezése eltérő lehet.

Един ключа:



Натиснете този бутон в режим на готовност, за да включите и изключите телевизора.

Седем ключа:

	Включване/изключване.
SOURCE/	Изберете вход за външен сигнал.
MENU/OK	Покажете главното меню и потвърдете избора на елементи от менюто.
CH+/-	Изберете канал.
VOL+/-	Контрол на звука.

Терминален интерфейс

Забележка: По-долу са различни потребителски интерфейси, реалната позиция и подредане, броят на различните модели може да бъде различен.

	AV вход Външен AV вход на сигнала		USB вход Свържете се към комбинирания изход на.Свържете USB устройство тук, за да възпроизведете неговите мултимедийни файлове или да записват програми чрез функцията PVR.
	HDMI вход Вход за цифров сигнал от HDMI видео		ОПТИЧЕН изход Свързване на SPDIF приемника
	ANT 75 Свържете входа на антената / кабелния телевизор		RJ45 Свържете интернет.



* Не докосвайте и не се доближавате до HDMI и USB терминалите и не позволявайте на електростатичния разряд да пречи на работата на тези терминали в USB режим, в противен случай телевизорът или телевизорът ще спрат да работят.

Схема за свързване на външно устройство

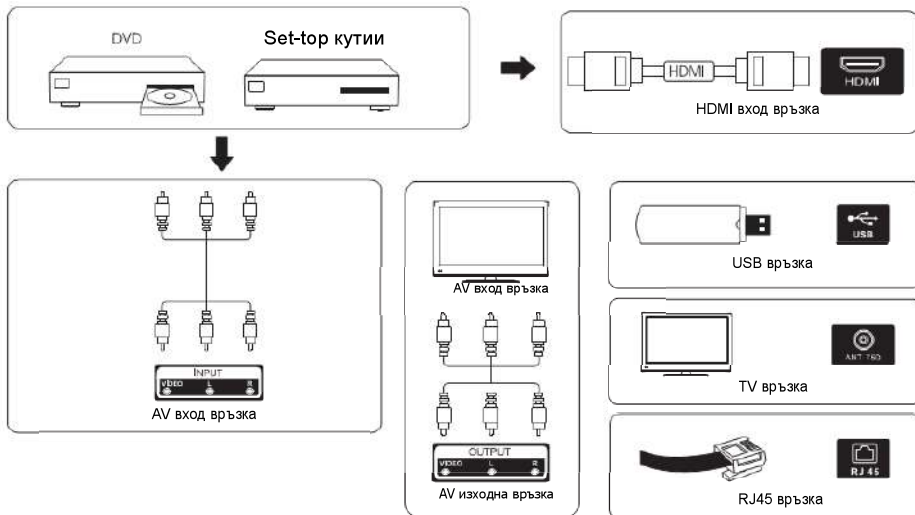

Инсталирайте и свържете телевизора

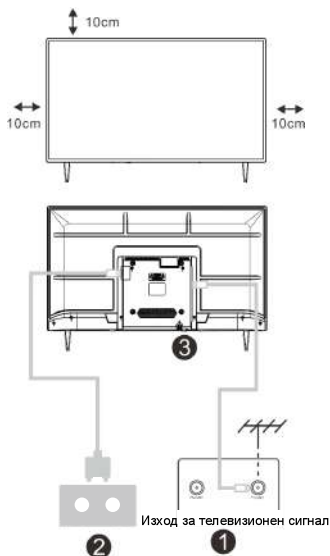

Настройте телевизора си

Да поставите телевизора на стабилно място, което може да поддържа теглото на телевизора, за да избегнете опасност, не слагайте телевизора близо до вода или отопление (като например светлина, свещ, отоплителна машина), не блокирайте вентилацията отзад на телевизора.

Свържете антената и захранването

1. Свържете антенния кабел към антенния контакт на гърба на телевизора.

2. За да включите захранващия кабел на телевизора (AC 100 - 240V ~ 50 / 60Hz).

Включете телевизора

3. Натиснете бутона за включване на телевизора, индикаторната светлина ще се светне в зелено.

Ако е в режим на готовност (светлината е червена), натиснете бутона за включване на дистанционното управление, за да включите телевизора.

Забележка: Ако в горната част на модела има слот за CI карта, силиконовият щепсел на слота за карта CI е в чантата за аксесоари (няма силиконов щепсел при модели без слота за карта CI), ако не използвате картата CI, поставете силиконовия щепсел в слота.

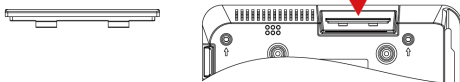

Забележка: Снимка само за справка.

Инструкции за инсталиране на стойка за телевизори

1. Отворете кашона и извадете телевизора и разпръснатите аксесоари и основата (някои модели нямат основа).
2. За да избегнете нараняване на телевизора, поставете го на масата покрит с мека подложка, с лицето надолу върху мека подложка, основата на стойката е фиксирана към телевизора с винтове.
3. прикрепете основата и свържете към телевизора.
4. инсталацията е завършена.

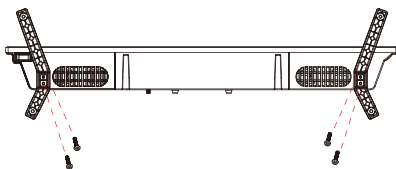

Забележка:

Чертежите са само за информация. Моля, обърнете внимание на подробностите за вашата подкрепа.

Първоначална инсталация

Първоначална инсталация

Моля, използвайте Текстовия съвет, за да пристъпите към Първоначална настройка.

Натиснете бутон **【▼】 / 【▲】**, за да изберете Език.



Моля, уверете се, че устройството е свързано, след това натиснете бутон **【▼】 / 【▲】 / 【◀】 / 【▶】**, за да изберете основния източник на входящ сигнал.

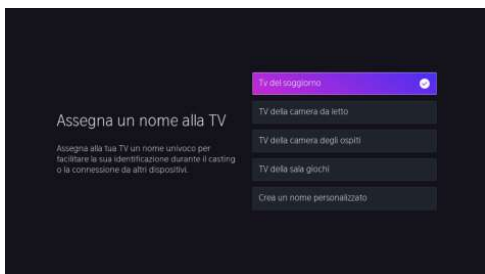



НАЧАЛЕН ЕКРАН

НАЧАЛЕН ЕКРАН

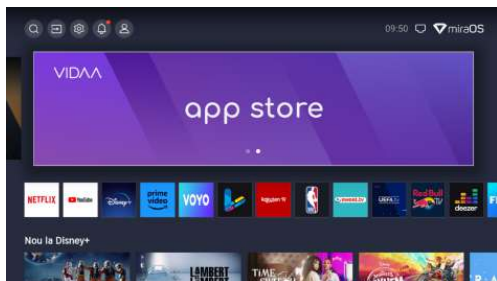
Натиснете бутон , за да влезете на **НАЧАЛНИЯ ЕКРАН**.



- Винаги можете да видите часа в горната част на Началния екран.
- Ако вашият телевизор е свързан с интернет чрез безжична връзка или Ethernet кабел, тогава иконата  /  ще се покаже в горния ъгъл на екрана.
- Управление на приложения
- Изберете елемента, който искате да преместите, след това натиснете бутона , за да извършите действие.

ИЗТОЧНИК НА ВХОДЯЩ СИГНАЛ

Източник на входящ сигнал

Натиснете бутон **【▼】 / 【▲】**, за да изберете меню Източник на входящ сигнал.

Натиснете бутон **【▼】 / 【▲】 / 【◀】 / 【▶】**, за да направите своя избор.

Натиснете ENTER, за да потвърдите избора на Източник на входящ сигнал.

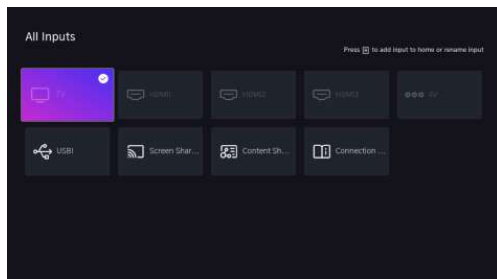

Първоначална настройка

Картина

Натиснете [MENU], за да влезете в главното меню. Натиснете **【▼】 / 【▲】**, за да изберете меню Картина.

1. Натиснете бутон **【▼】 / 【▲】**, за да изберете опцията, която искате да настроите в меню КАРТИНА.
2. Натиснете бутона Enter, за да настроите.
3. След като приключите с настройката, натиснете бутона Enter, за да запишете и да се върнете в предишното меню.

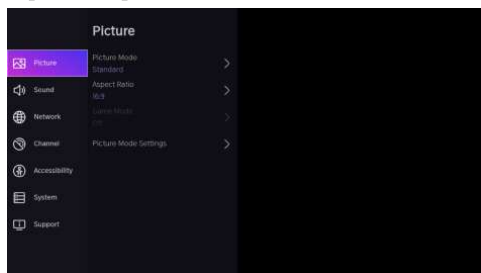

Режим на картината

Натиснете бутон **【▼】 / 【▲】**, за да изберете Режим на картината, след което натиснете **【▼】 / 【▲】** и бутон Enter, за да направите своя избор. (Можете да изберете: Стандартен/Дневно кино/Нощно кино/Динамичен/Спорт).

Формат на изображението

Регулирайте Формата на изображението, за да разтегнете или приближите картината.

Натиснете бутон **▼/▲**, за да изберете Формат на изображението.

Натиснете бутон **◀/▶**, за да изберете Автоматично/16:9/4:3/Панорамно/Масаб за филми/Директно.

Режим Игри

Натиснете **【▼】 / 【▲】**, за да избере и натиснете **【◀】 / 【▶】**, за да изберете Включено/Изключено.

Настройки на режима на картината

Натиснете **【▼】 / 【▲】**, за да изберете и натиснете **【▶】** и ENTER, за да потвърдите.

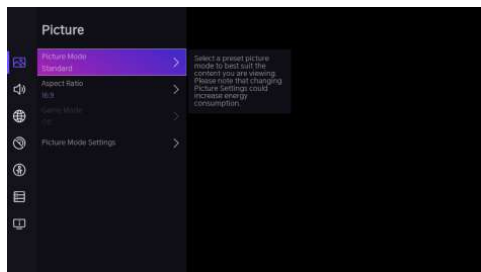

Първоначална настройка

Звук

Натиснете бутона MENU, за да се покаже основното меню. Натиснете бутон **【▼】 / 【▲】** бутон, за да изберете ЗВУК в основното меню,

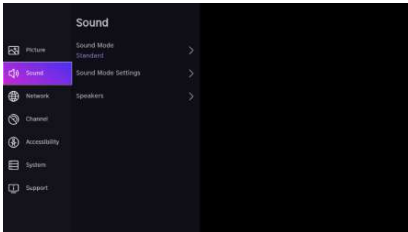

1. Натиснете бутон **【▼】 / 【▲】** , за да изберете опцията, която желаете да настроите в меню ЗВУК.
2. Натиснете бутона Enter, за да настроите.
3. След като приклучите с настройката, натиснете бутона Enter, за да запишете и да се върнете към предишното меню.

Високоговорители

Натиснете бутон **【▼】 / 【▲】** , за да изберете Високоговорители.
Натиснете бутон ENTER/ **【▶】** , за да влезете в подменю

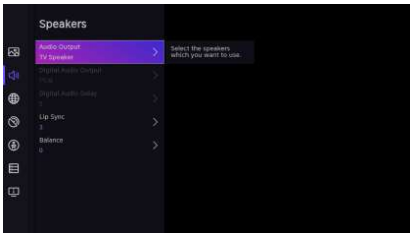

Аудио изход

Натиснете бутон **【▼】 / 【▲】** , за да изберете Високоговорители и потвърдете, след което натиснете бутон **【▼】 / 【▲】** , за да изберете ARC/TB високоговорител/Само SPDIF

Мрежа

Натиснете бутона MENU, за да се покаже основното меню. Натиснете бутон **【▼】 / 【▲】** , за да изберете Мрежа в основното меню.

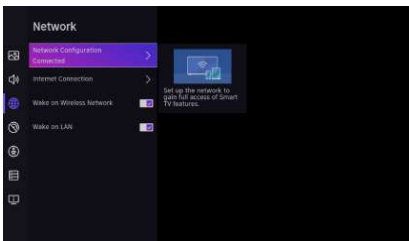

Първоначална настройка

Натиснете бутон **【▼】 / 【▲】**, за да изберете: Конфигурация на мрежата/Интернет връзка/Bluetooth/Събуждане в безжична мрежа/Събуждане в LAN.

Канали

Натиснете бутон MENU, за да се покаже основното меню. Натиснете бутон **【◀】 / 【▶】**, за да изберете Канали.

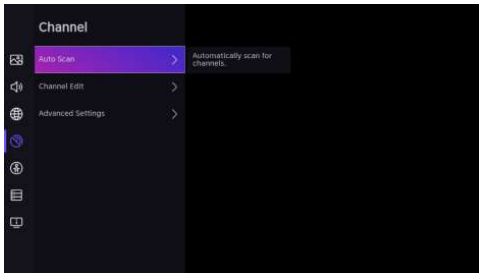

1. Натиснете бутон **【▼】 / 【▲】**, за да изберете опцията, която желаете да настроите в меню Канали
2. Натиснете бутон Enter, за да настроите.
3. След като приключите с настройката, натиснете бутон Enter, за да запишете и да се върнете в предишното меню.

Достъпност

Натиснете бутон MENU, за да се покаже основното меню.

Натиснете бутон **【◀】 / 【▶】**, за да изберете Достъпност в основното меню.

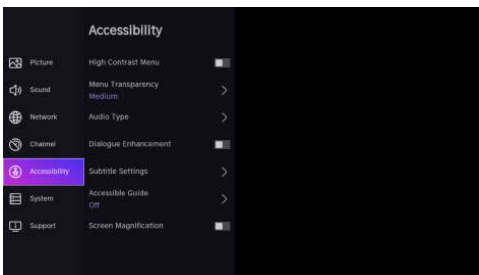

Система

Система

Натиснете бутона MENU, за да се покаже основното меню.

Натиснете бутон **【◀】 / 【▶】**, за да изберете Система в основното меню

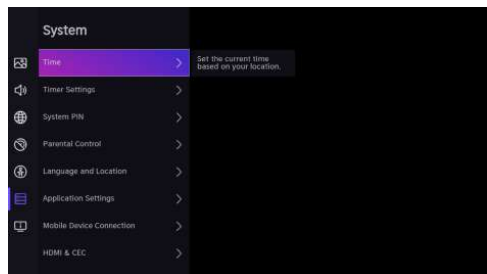

1. Натиснете бутон **【▼】 / 【▲】**, за да изберете опцията, която желаете да настроите в меню система.

2. Натиснете бутона Enter, за да настроите.

3. След като приключите с настройката, натиснете бутона Enter, за да запишете и да се върнете в предишното меню.

Настройки на приложенията

Натиснете бутон **【▼】 / 【▲】**, за да изберете Настройки на приложенията

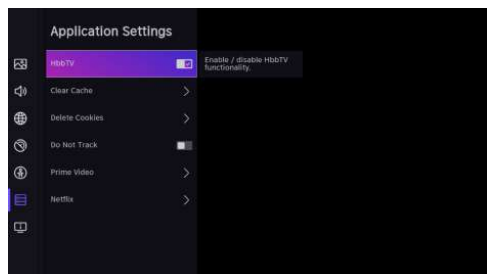

Система

Функция HDMI/CEC

Натиснете бутон **【▼】 / 【▲】**, за да изберете функцията CEC, след това натиснете бутона Enter, за да влезете в подменюто, за да направите своя избор.

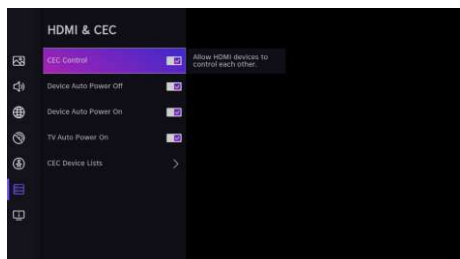

Натиснете бутон **▼/▲**, за да изберете CEC Контрол/Автоматично включване на устройството/Автоматично изключване на устройството/Автоматично включване на телевизора/Списъци с CEC устройства.

Забележка: Всички опции са достъпни само когато функцията CEC Контрол е активна.

Разширени настройки

Натиснете бутон **【▼】 / 【▲】**, за да изберете Разширени настройки, след това натиснете бутона ENTER / **【▶】**, за да потвърдите

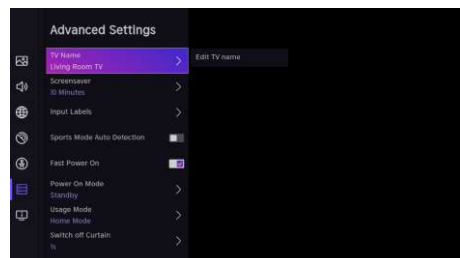

Поддръжка

Натиснете бутон **【▼】 / 【▲】**, за да изберете Поддръжка, след това натиснете бутона ENTER/ **【▶】**, за да потвърдите

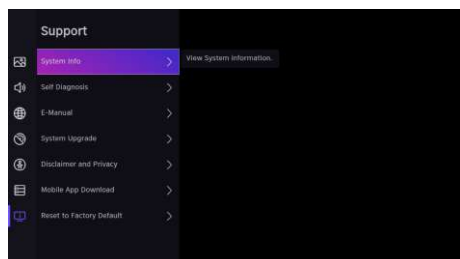

Система

Възстановяване на фабричните настройки

Натиснете бутон **【▼】 / 【▲】**, за да изберете Възстановяване на фабричните настройки, след което натиснете бутона ENTER/ **【▶】**, за да влезете в подменюто и да направите своя избор.

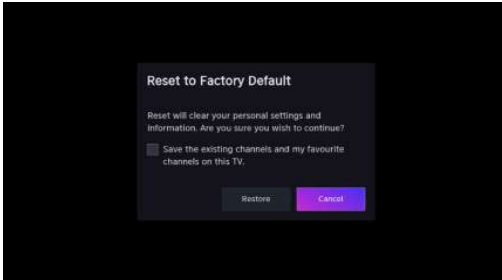

Медия

Медия

Натиснете бутон **【▼】 / 【▲】 / 【◀】 / 【▶】**, за да изберете Медия на Началната страница или натиснете бутона MEDIA на дистанционното управление и след това натиснете бутона ОК, за да влезете в Медийния център.

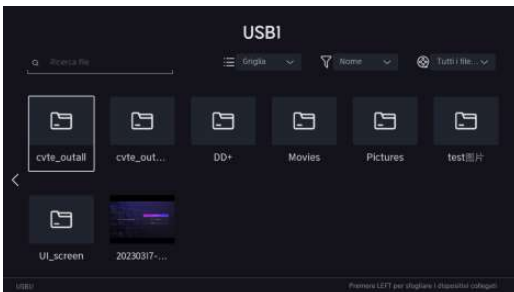

Медия

Нагиснете бутон **【▼】 / 【▲】**, за да изберете Видео или Всички и нагиснете бутон **【▼】 / 【▲】 / 【◀】 / 【▶】**, за да изберете Филми. Нагиснете бутона Меню, за да се покажат опциите за настройка от лявата страна.

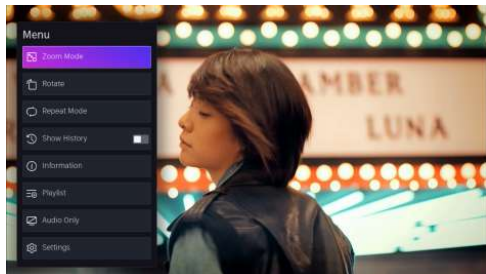

Аудио

Нагиснете бутон **【▼】 / 【▲】**, за да изберете Аудио или Всички и нагиснете бутон **【▼】 / 【▲】 / 【◀】 / 【▶】**, за да изберете Музика.

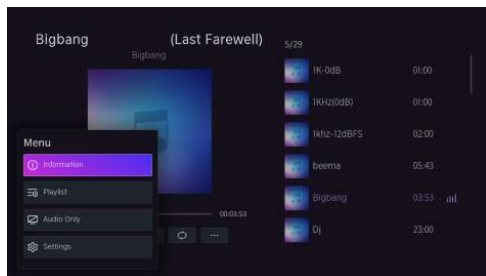

Изображение

Нагиснете бутон **【▼】 / 【▲】**, за да изберете Изображение или Всички. Нагиснете бутон **【▼】 / 【▲】 / 【◀】 / 【▶】**, за да изберете Картина.

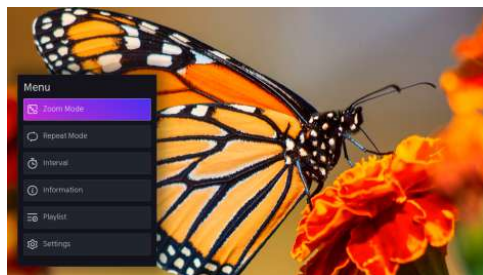

Помощ

Няма сигнал	<ul style="list-style-type: none"> Проверете дали АС кабела на телевизора е включен. Ако все още няма сигнал, извадете кабела и го включете в контакта отново след 60 секунди. Отново включете телевизора.
Не приема правилно сигнал	<ul style="list-style-type: none"> Двоини или фантомни изображения може да се появят на екрана на телевизора ако има планини или високи сгради близо до мястото, на което се намирате Ако използвате вътрешна антена, поради някои причини, приемането на сигнал може да е по-трудно. Настройте позицията на антената за максимално добро приемане. Ако това не подобри картината, може да се наложи да преинсталирате външна антена.
Няма картина	<ul style="list-style-type: none"> Проверете дали антената е добре включена отзад на телевизора. Проверете другите канали, за да видите дали проблемът продължава
Картина без звук	<ul style="list-style-type: none"> Пробвайте да увеличите звука Проверете дали звука на телевизора е изключен
Има звук, но няма картина или картината е размазана	<ul style="list-style-type: none"> Опитайте да настроите контраста и осветеността
Статичен шум пречи на качеството на звука и картината	<ul style="list-style-type: none"> Проверете дали антената е добре включена отзад на телевизора
Размазани линии на екрана	<ul style="list-style-type: none"> Електрически уреди като например сешоар или прахосмукачка може да пречат на телевизора ви. Изключете тези електрически уреди.
Дистанционното не работи	<ul style="list-style-type: none"> Уверете се, че найлоновата опаковка, в която е било дистанционното при разопаковане е отстранена. Опитайте да използвате дистанционното на по-кратко разстояние от телевизора. Проверете дали сте поставили батериите правилно или пробвайте да сложите нови батерии в дистанционното. Телевизорът ще превключи на режим на готовност след няколко минути, ако не получи никаква команда.
Не възпроизвежда видео (режим телевизор)	<ul style="list-style-type: none"> Проверете дали кабела е включен в VGA порта правилно или е огънат някъде
Вертикална мигаща линия (режим телевизор)	<ul style="list-style-type: none"> Влезте в основното меню и настройте вертикалното възпроизвеждане, за да елиминирате вертикалната линия.
Хоризонтално разкъсване (Режим телевизор)	<ul style="list-style-type: none"> Настройте хоризонталното изображение на картината, за да премахнете всякакви хоризонтални линии.
Мониторът е много светъл или тъмен (режим телевизор)	<ul style="list-style-type: none"> Настройте яркостта или контраста
Няма ответна реакция от компютъра	<ul style="list-style-type: none"> Проверете дали резолюцията на екрана на компютъра е настроена на съвместима с телевизора
Появяват се линии, когато устройството е включено към RCA порта	<ul style="list-style-type: none"> Уверете се, че използвате качествен кабел за целта.
Проблемите остават неразрешени	<ul style="list-style-type: none"> Извадете кабела от контакта и изчакайте 30 секунди, след това включете в контакта, ако проблемът продължава, не се опитвайте да поправите телевизора сами. Свържете се с центъра за услуги.

Не оставяйте телевизора да показва статична картина без значение дали е от видео на пауза, картина на менюто и др. за дълъг период от време, това може да повреди дисплея и може да доведе до изгаряне на изображението.

Дистанционно управление

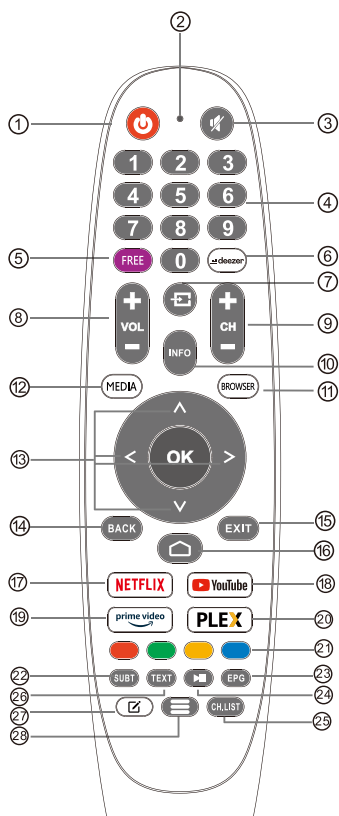



- 1 **POWER** (захранване): Превключва телевизора между режим на захранване и режим на готовност.
- 2 Тя няма ефект.
- 3 **MUTE**: Заглушава или нулира звука на телевизора.
- 4 **0~9**: Цифрите "0~9" се използват за директно въвеждане на номера на канала.
- 5 **FREE**: Свързва се с БЕЗПЛАТНО.
- 6 **deezer**: Свързва се с deezer.
- 7 **Inputs**: Показва/избира опциите за източник на сигнал.
- 8 **VOL+/-**: Натиснете , за да увеличите/намалите нивото на звука.
- 9 **CH+/-**: Натиснете , за да сканирате каналите.
- 10 **INFO**: Показва текущата информация за канала, като например текущото време и името на канала.
- 11 **BROWSER**: Свързва се с BROWSER.
- 12 **MEDIA**: Свързва се с MEDIA.
- 13 **Бутони за навигация**: Курсор UP/LEFT/RIGHT/DOWN/DOWN.
- 14 **BACK**: Натиснете , за да се върнете назад в менютага.
- 15 **EXIT**: Излиза от екранното меню.
- 16 **HOME**: Показва началния екран.
- 17 **NETFLIX**: Свързва се с NETFLIX, за да гледате телевизионни предавания и филми онлайн (необходима е интернет връзка).
- 18 **YouTube**: Свързва се с YouTube (необходима е интернет връзка).
- 19 **Prime video** : Свързва се с Prime video (необходима е интернет връзка).
- 20 **PLEX**: Свързва се с PLEX.
- 21 **ЦВЕТНИ БУТОНИ**: Има функции, свързани с EPG.
- 22 **SUBT** : SUBT.
- 23 **EPG** : Меню EPG.
- 24 **Управление на медията**: Възпроизвеждане/пауза
- 25 **CH.LIST**: Списък на каналите
- 26 **TXT**: Натиснете, за да влезете в телетекста при възпроизвеждане на програмата.
- 27 **Персонализиране на приложението**: Персонализиране на приложението (дълго натискане под началната страница)
- 28 **Меню**: Показва екранното меню (OSD)



Indeks

Informacije o bezbednosti	1
Važna bezbednosna uputstva	1
TV tasteri i veze	2
Dijagram povezivanja spoljnog uređaja	2
Instalirajte i povežite TV	3
Uputstva za instalaciju TV postolja	3
OSD	4
Prvi put instalacija	4
KUĆI	5
ULAZ	5
Početno podešavanje	6
Sistem	9
Mediji.....	11
Pomoć	13
Daljinski upravljač	14

Informacije o bezbednosti

	Usključnik unutar jednakostraničnog trougla ima za cilj da upozori korisnika na prisustvo važnog otvora u pratećoj literaturi.	OPREZ
	Upozorenje Blic munje sa simbolom strelice unutar jednakostraničnog trougla ima za cilj da upozori korisnika na prisustvo neizolovanog opasnog napona unutar kućišta proizvoda koji može biti dovoljne veličine da predstavlja rizik od strujnog udara za osobe.	<p style="text-align: center;">Rizik od električnog udara. Ne otvarajte.</p> <p>U radu ovog proizvoda koriste se visoki naponi, kako bi se smanjio rizik od strujnog udara, ne uklanjajte poklopac ormara, uputite servisiranje kvalifikovanim servisnom osoblju.</p> <p>Ako se televizor promeni ili grubo podešavanje, električni udar može biti oštećen, ne pokušavajte da otvorite mašinu za održavanje, centri za kontakt sa kupcima moraju proveriti.</p>

Važna bezbednosna uputstva

1. Pročitajte ova uputstva.
2. Držite ovo uputstvo za upotrebu.
3. Pratite sva upozorenja.
4. Pratite sva uputstva.
5. Ne koristite ovu opremu u blizini vode.
6. Očistite samo mekom, suvom krpom.
7. Ne blokirajte ventilacione otvore. Instalirajte u skladu sa uputstvima proizvođača.
8. Ne postavljajte u blizini bilo kakvih izvora toplote kao što su radijatori, registri toplote, peći, opsezi ili drugi uređaji (uključujući pojačala) koji proizvode toplotu.
9. Nemojte pobeđiti svrhu polarizovanog utikača. Ovaj televizor je opremljen polarizovanim utikačem (jedan nož širi od drugog). Ovaj utikač mora pravilno da se uklopi u utičnicu. Ovo je sigurnosna funkcija. Ako nije moguće potpuno umetnuti utikač, pokušajte da okrenete utikač. Ako to još uvek nije moguće, obratite se električaru da zamenite utikač odgovarajućim.
10. Zaštitite kabl za napajanje od hodanja ili savijanja, posebno na utikaču i tamo gde se susreće sa opremom.
11. Koristite samo dodatnu opremu koju je odredio proizvođač.
12. Koristite samo nameštaj ili police koje preporučuje proizvođač ili prodaju sa opremom. Kada koristite nestabilni ormar ili policu, koristite krajnji oprez, jer oprema može pasti i prouzrokovati telesne povrede.
13. Isključite opremu tokom električnih oluja ili kada se ne koristi duže vreme.
Oprez:
14. Da biste smanjili rizik od strujnog udara, ne izlažite ovaj aparat kiši ili vlazi.
15. Tamo gde se glavni utikač koristi kao uređaj za isključivanje, isključeni uređaj mora ostati lako upotrebljiv.
16. Kontakt treba da bude instaliran u blizini opreme i treba da bude lako dostupan.
17. Ovu opremu treba postaviti u okruženje u kojem ventilacija nije dobra, poput police za knjige ili kućišta, osim ako nije obezbeđena dobra ventilacija.
18. Aparat ne sme biti izložen kapanju ili prskanju i na aparat se ne smeju stavljati predmeti napunjeni tečnostima, kao što su vaze.
19. Na uređaj ne stavljajte nikakve izvore opasnosti (npr. Predmete napunjene tečnostima, svećama).
20. Montaža na zid ili plafon - Uređaj treba montirati na zid ili plafon samo prema preporuci proizvođača.
21.  Nikada ne postavljajte televizor, daljinski upravljač ili baterije blizu golog plamena ili drugih izvora toplote, uključujući direktnu sunčevu svetlost. Da biste sprečili širenje vatre, sveće ili drugi plamen držite dalje od televizora, daljinskog upravljača i baterija u svakom trenutku.
22. USB terminal treba napuniti sa 0,5 A u normalnom radu.
Ova uputstva za upotrebu koriste samo kvalifikovano osoblje. Da biste smanjili rizik od strujnog udara, ne vršite nikakvo servisiranje ili popravke osim onih sadržanih u uputstvima za upotrebu, osim ako niste kvalifikovani.
23. Baterije instalirane u jedinici ne smeju biti izložene prekomernoj toploti kao što su sunce, vatra ili slično.
24.  Ova oprema je klasa II ili dvostruko izolovana električna oprema. Dizajniran je na način koji ne zahteva sigurno uzemljenje.
25. Maksimalna radna temperatura je 45 stepeni Celzijusa.
Maksimalna nadmorska visina je 2000 metara.



TV tasteri i veze

Tasteri za TV

Napomena: Položaj i raspored tastera i priključaka za različite modele mogu se razlikovati.

Jedan ključ:



Pritisnite ovo dugme u režimu mirovanja da biste uključili/isključili televizor.

Sedam tastera:

	Pover On/Off.
	Izbor ulaza spoljnog signala.
MENI/OK	Prikažite glavni meni i potvrdite izbor stavki menija.
CH+/-	Izbor kanala.
VOL+/-	Podlašava jačinu zvuka.

Veze

Napomena: Slede različite dostupne veze. Položaj i raspored priključaka razlikuju se u zavisnosti od modela.

	AV ulaz Spoljni ulaz AV signala		USB ulaz Povežite USB uređaj ovde za reprodukciju medijskih datoteka ili za snimanje programa putem PVR funkcije.
	HDMI ulaz Digitalni ulaz signala iz HDMI video konektora.		OPTIČKI izlaz Povežite SPDIF prijemnik.
	MRAV 75 Povežite antenu/kablovsku TV ulaz (75/VHF/UHF).		RJ45 Povežite se na Internet.



* Ne dodirujte ili se približavajte HDMI i USB konektorima i ne dozvolite da elektrostatičko pražnjenje ometa rad ovih konektora u režimu rada USB, inače će televizor prestati da radi ili će televizor prestati da radi.

Dijagram povezivanja spoljnog uređaja

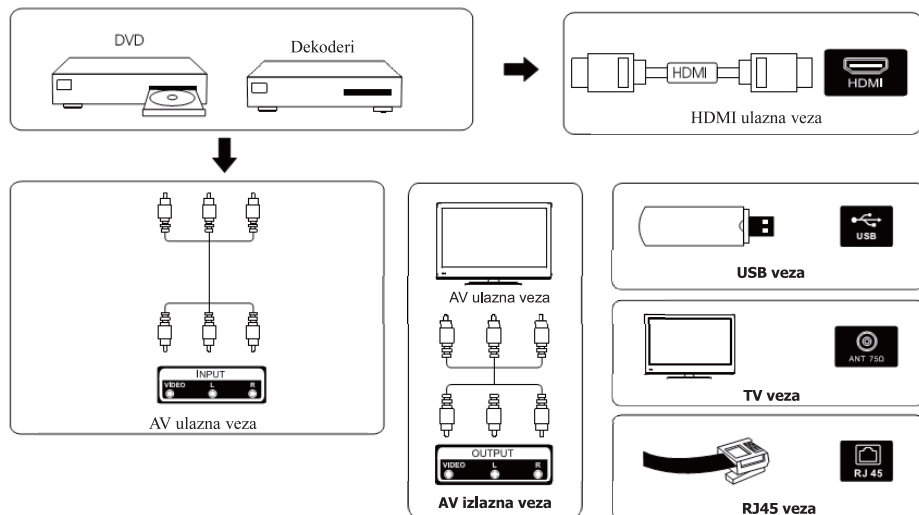

Instalirajte i povežite TV

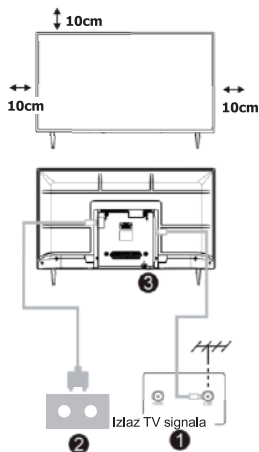

Instaliranje televizora

Postavite televizor na mesto koje može da izdrži težinu televizora. Da biste izbegli opasnost, ne postavljajte televizor blizu vode ili ekstremne toplote (kao što su rerna, izvor svetlosti ili sveća). Ne blokirajte ventilaciju na zadnjoj strani televizora.

Povežite izvor signala i izvor napajanja.

1. Priključite antenski kabl na RF vezu na zadnjoj ili bočnoj strani televizora i/ili HDMI kabl iz izvora signala na HDMI ulaze na zadnjoj ili bočnoj strani televizora.

2. Povežite televizor na zidnu utičnicu (AC100 ~240V ~50/60 Hz).
Uključite televizor

3. Dok je u režimu mirovanja, lampica indikatora napajanja će biti crvena. Pritisnite dugme za napajanje na televizoru ili daljinskom upravljaču. Svetlo će se promeniti u zeleno.

Napomena: Ako model ima utor za CI karticu na vrhu. Silikonski zaštitnik za utor za CI karticu možete pronaći u torbi za dodatnu opremu (za modele bez utora za CI karticu nema silikonskog zaštitnika), ako ne koristite CI karticu, umetnite silikonski zaštitnik u utor.



Napomena: Slika samo za referentnu svrhu.

Uputstva za instalaciju TV postolja

1. Otvorite kutiju, uklonite televizor, pribor i postolje (neki modeli nemaju postolje).
2. Da biste izbegli oštećenje televizora, raširite meku krpu i postavite TV ekran prema tkanini, pričvršćujući postolje na televizor vijcima.
3. Pričvrstite nosač vijcima i povežite ga sa televizorom.
4. Instalacija je sada završena.

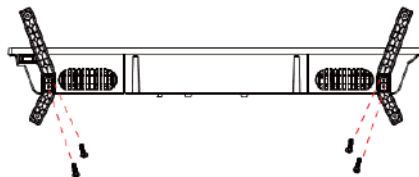

Napomena:

Slika samo za referentne svrhe.
Preovladava u prirodi.

Prvi put instalacija

Prvi put instalacija

Molimo vas prema Tekst Savet za prvi put Setup.

Pritisnite **【▼】** / **【▲】** dugme da biste izabrali Jezik.



Proverite da li je uređaj povezan,

zanim pritisnite **【▼】** / **【▲】** / **【◀】** / **【▶】** dugme za odabir primarnog ulaznog izvora

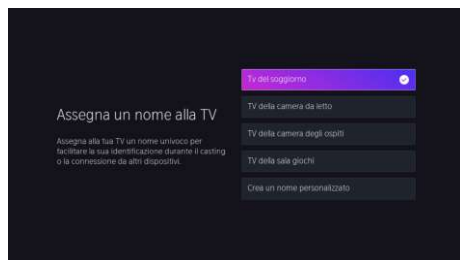



KUĆI

KUĆI

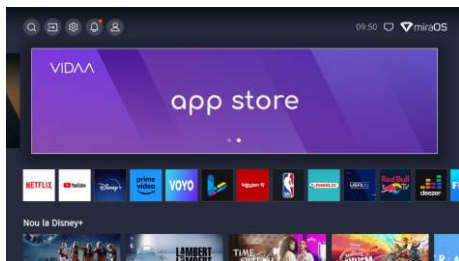
Pritisnite  dugme, možete da unesete HOME ekran.



- Uvek možete da vidite trenutno vreme na vrhu početnog ekrana.
- Ako je vaš televizor povezan na Internet putem bežične veze ili Ethernet kabela, ikona  /  će biti prikazana u gornjem uglu ekrana.
- Upravljajte aplikacijama
- Izaberite stavku koju želite da premestite, a zatim pritisnite  dugme za upravljanje.

ULAZ

Ulaz

Pritisnite  /  dugme da biste izabrali Ulazi meni.

Pritisnite  /  /  /  dugme za odabir.

Pritisnite ENTER da biste izabrali ulaz

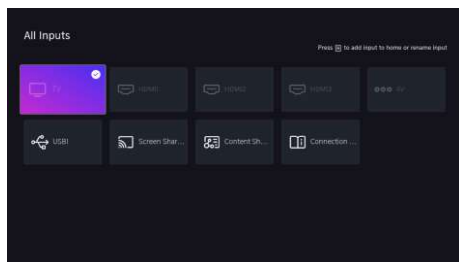

Početno podešavanje

Slika

Pritisnite [MENU] da biste ušli u glavni meni, pritisnite **▼** / **▲** da biste izabrali meni slike.

1. Pritisnite **▼** / **▲** dugme da biste izabrali opciju koju želite da podesite u meniju PICTURE.
2. Pritisnite uneti dugme za podešavanje.
3. Nakon završetka podešavanja, Pritisnite Enter dugme da biste sačuvali i vratili se na prethodni meni.

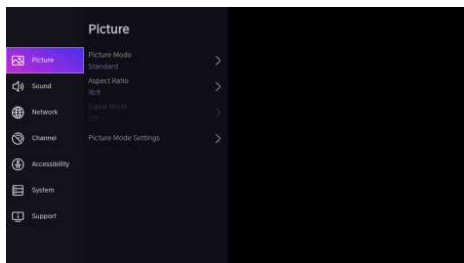

Režim slike

Pritisnite **▼** / **▲** dugme za odabir Picture Mode, a zatim pritisnite **▼** / **▲** & Enter dugme za izbor. (Opciono: Standard/bioskop dan/bioskop noć/dinamični/sportski).

Odnos aspekta

Podesite odnos slike da biste istegli ili zumirali sliku.

Pritisnite dugme **▼** / **▲** da biste izabrali Aspect Ratio.

Pritisnite dugme **◀** / **▶** da biste izabrali Automatic/ 16:9/4:3 /Panoramic/Movie Zoom/Direct.

Režim igre

Pritisnite **▼** / **▲** da biste izabrali i pritisnite **◀** / **▶** da biste izabrali On/Off.

Podešavanja režima slike

Pritisnite **▼** / **▲** da biste izabrali i pritisnite **▶** & ENTER za ulazak.

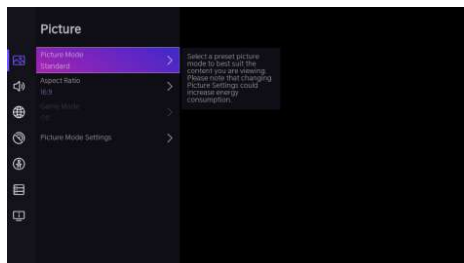

Početno podešavanje

Zvuk

Pritisnite dugme MENU da biste prikazali glavni meni. Pritisnite **【▼】** / **【▲】** dugme za odabir SOUND u glavnom meniju,

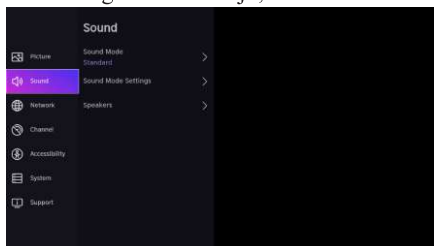

1. Pritisnite **【▼】** / **【▲】** dugme da biste izabrali opciju koju želite da podesite u meniju SOUND.
2. Pritisnite uneti dugme za podešavanje.
3. Nakon završetka podešavanja, Pritisnite Enter dugme da biste sačuvali i vratili se na prethodni meni.

Zvučnici

Pritisnite **【▼】** / **【▲】** dugme za odabir zvučnika.

Pritisnite ENTER/ **【▶】** dugme za ulazak u podmeni

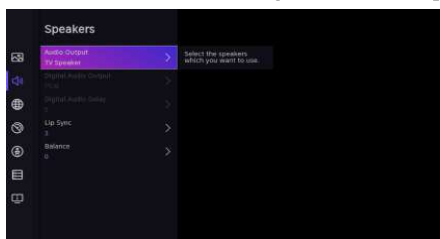

Audio izlaz

Pritisnite **【▼】** / **【▲】** dugme za odabir zvučnika i unesite, a zatim pritisnite **【▼】** / **【▲】** dugme za odabir ARC/TV zvučnik/SPDIF Samo

Mreža

Pritisnite dugme MENU da biste prikazali glavni meni. Pritisnite **【▼】** / **【▲】** dugme da biste izabrali Mreža u glavnom meniju.

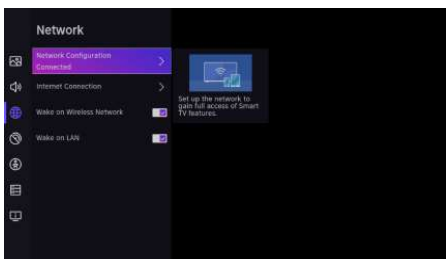

Početno podešavanje

Pritisnite **【▼】 / 【▲】** dugme za odaber: Konfiguracija mreže/Internet konekcija/Bluetooth/Vake on Vireless Network/Vake on LAN.

Kanal

Pritisnite dugme MENU da biste prikazali glavni meni. Pritisnite **【◀】 / 【▶】** dugme za odabir kanala.

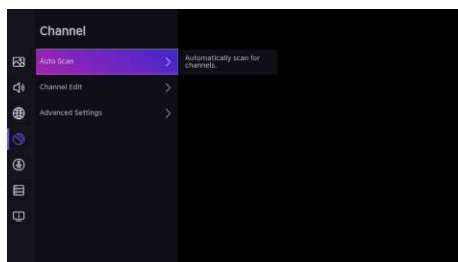

1. Pritisnite **【▼】 / 【▲】** dugme da biste izabrali opciju koju želite da podesite u meniju Channel
2. Pritisnite uneti dugme za podešavanje.
3. Nakon završetka podešavanja, Pritisnite Enter dugme da biste sačuvali i vratili se na prethodni meni.

Pristupačnost

Pritisnite dugme MENU da biste prikazali glavni meni.

Pritisnite **【◀】 / 【▶】** dugme da biste izabrali Pristupačnost u glavnom meniju.

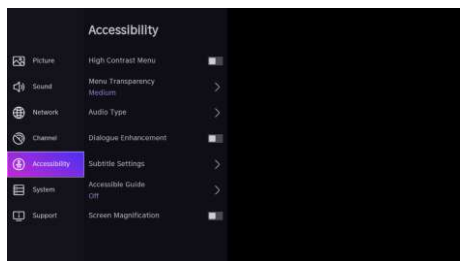

Sistem

Sistem

Pritisnite dugme MENU da biste prikazali glavni meni.

Pritisnite 【◀】 / 【▶】 dugme za odabir Sistem u glavnom meniju

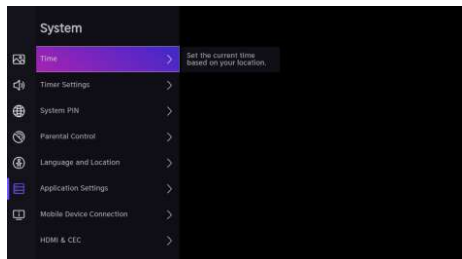

1. Pritisnite 【▼】 / 【▲】 dugme da biste izabrali opciju koju želite da podesite u meniju Sistem.

2. Pritisnite Enter dugme za podešavanje.

3. Nakon završetka podešavanja, pritisnite taster Enter da biste sačuvali i vratili se na prethodni meni.

Podešavanja aplikacije

Pritisnite 【▼】 / 【▲】 dugme za odabir Podešavanja aplikacije

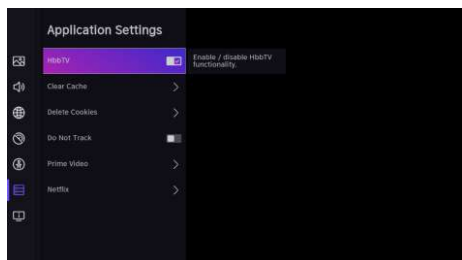

System

HDMI/CIK Funtion

Pritisnite **【▼】** / **【▲】** dugme za odabir CIK Funtion, a zatim pritisnite uneti dugme za ulazak u podmeni da biste izabrali.

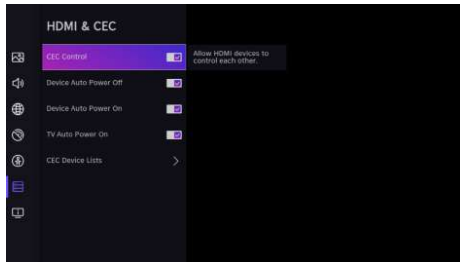

Pritisnite **▼** / **▲** dugme da biste izabrali CEC Control/Device Auto Pover On/Device Automatsko isključivanje/TV Auto Pover On/CEC Device Liste.

Napomena: Sve opcije su dostupne samo kada je CIK kontrola izaberite On.

Napredna podešavanja

Pritisnite **【▼】** / **【▲】** dugme za odabir Advanced Settings, a zatim pritisnite ENTER/ **【▶】** dugme za ulazak

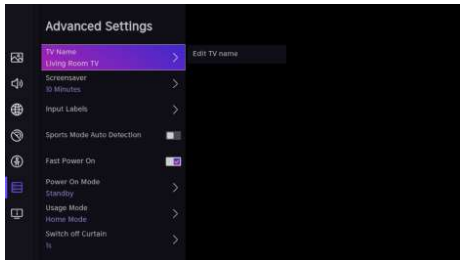

Podrška

Pritisnite **【▼】**/ **【▲】** dugme za odabir Podrška, a zatim pritisnite ENTER/ **【▶】** dugme za ulazak

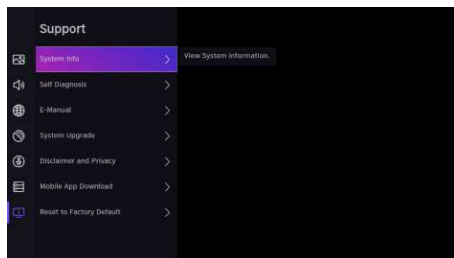

Sistem

Vraćanje na fabrički podrazumevano

Pritisnite **【▼】** / **【▲】** dugme da biste izabrali Restore To Factori Default, a zatim pritisnite ENTER/ **【▶】** dugme za ulazak u podmeni i izaberite.

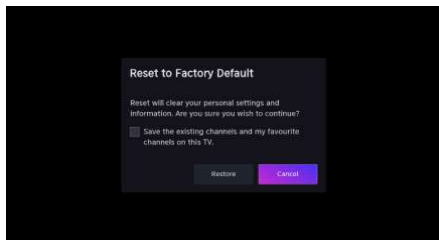

Mediji

Mediji

Pritisnite **【▼】** / **【▲】** / **【◀】** / **【▶】** dugme za odabir Mediji na početnoj stranici ili pritisnite dugme MEDIA na daljinskom upravljaču i pritisnite dugme OK za ulazak u Media Center.

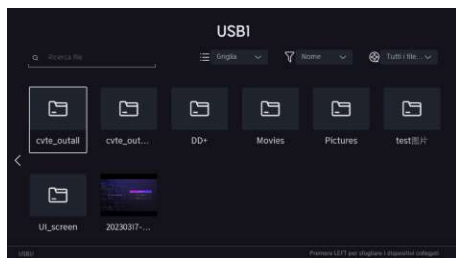

Mediji

Video

Pritisnite **【▼】 / 【▲】** dugme za odabir Video ili Sve, i pritisnite **【▼】 / 【▲】 / 【◀】 / 【▶】** dugme za odabir Filmovi. Pritisnite dugme Meni da biste prikazali opcije podešavanja na levoj strani.

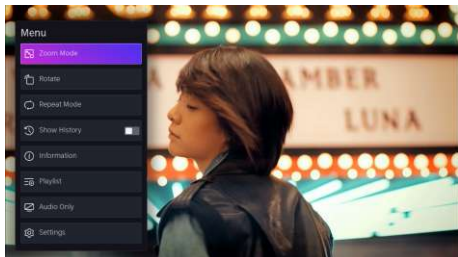

Audio

Pritisnite **【▼】 / 【▲】** dugme za odabir Audio or all, i pritisnite **【▼】 / 【▲】 / 【◀】 / 【▶】** dugme za odabir Muzika.

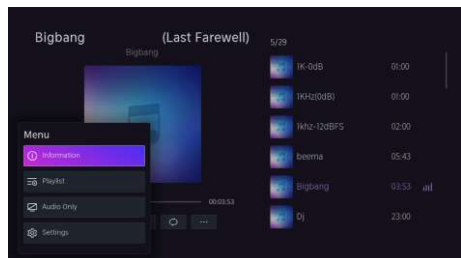

Slika

Pritisnite **【▼】 / 【▲】** dugme za odabir slike ili Sve. I pritisnite **【▼】 / 【▲】 / 【◀】 / 【▶】** dugme za odabir slike.

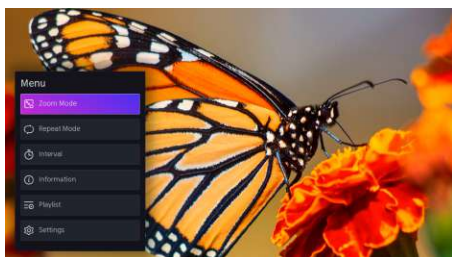

Pomoć

Polu Snaga	<ul style="list-style-type: none"> • Proverite da li je kabl za naizmeničnu struju televizora priključen ili ne. Ako i dalje nema napajanja, isključite utikač i ponovo ga priključite na utičnicu nakon 60 sekundi. Ponovo uključite napajanje.
Sinal nije dobro primio	<ul style="list-style-type: none"> • Dvostruke slike ili superponirane slike mogu se pojaviti na vašem televizoru ako su u blizini visoke zgrade ili planine. Sliku možete podesiti ručnim radom: pogledajte uputstva za podešavanje verniera ili podesite smer spoljne antene. • Ako koristite unutrašnju antenu, prijem signala može biti teži pod određenim okolnostima. Podesite smer antene za optimalan prijem. Ako ovo ne poboljša prijem, možda ćete morati da se prebacite na spoljnu antenu.
Nema slike	<ul style="list-style-type: none"> • Proverite da li je antena na zadnjoj strani televizora pravilno povezana. • Proverite druge kanale da biste videli da li se problem i dalje javlja.
Video se pojavljuje bez zvuka	<ul style="list-style-type: none"> • Pokušajte da povećate jačinu zvuka. • Proverite da li je televizor isključen ili ne.
Pojavljuje se zvuk, ali video se ne pojavljuje ili je izbledela.	<ul style="list-style-type: none"> • Pokušajte da podesite kontrast i osvetljenje.
Statički šum utiče na kvalitet video i zvuka.	<ul style="list-style-type: none"> • Proverite da li je antena na zadnjoj strani televizora pravilno povezana.
Broken linije na ekranu	<ul style="list-style-type: none"> • Električni uređaji, kao što su sušači za kosu, usisivači itd., Mogu ometati vaš TV uređaj. Isključite ove uređaje.
Daljinski ne radi	<ul style="list-style-type: none"> • Uverite se da je plastična kesa koja prati daljinski upravljač uklonjena. Pokušajte da koristite daljinski upravljač na kraćoj udaljenosti od televizora. Proverite da li su baterije pravilno postavljene ili pokušajte da koristite nove baterije pomoću daljinskog upravljača. • Televizor će ući u režim pripravnosti ako nema odgovora u roku od nekoliko minuta.
Nema video zapisa (PC režim)	<ul style="list-style-type: none"> • Proverite da li je kabl pravilno povezan sa VGA portom ili je kabl savijen na nekim mestima.
Vertikalna linija radi (PC režim)	<ul style="list-style-type: none"> • Uđite u glavni meni i podesite vertikalno pozicioniranje da biste uklonili vertikalnu liniju.
Horizontalno kidanje (PC režim)	<ul style="list-style-type: none"> • Podesite horizontalni položaj ekrana da biste očistili bilo koje horizontalne linije.
Ekran je previše svetao ili taman (PC režim)	<ul style="list-style-type: none"> • Podesite osvetljenje ili kontrast u glavnom meniju.
Nema odgovora sa računara	<ul style="list-style-type: none"> • Proverite da li je rezolucija ekrana računara podešena na rezoluciju kompatibilnu sa televizorom.
Linije koje se pojavljuju kada je uređaj povezan na RCA port	<ul style="list-style-type: none"> • Proverite da li koristite kvalitetan kabl.
Problemi nisu rešeni	<ul style="list-style-type: none"> • Isključite kabl za napajanje, sačekajte 30 sekundi i ponovo ga priključite na utičnicu. Ako problemi nastave, ne pokušavajte da zadržite televizor sami. Molimo kontaktirajte servisni centar.

Ne dozvolite televizoru da prikazuje statičku sliku, bilo da se radi o pauzisanom video snimku, ekranu menija itd. Duži vremenski period, jer će to oštetiti ekran i može prouzrokovati da slika izgori.

Daljinski upravljač

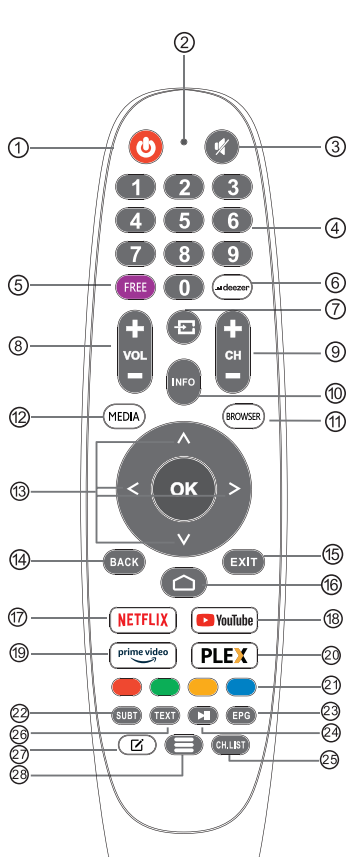

- 1 **SNAGA:** Prebacuje televizor između uključivanja i režima pripravnosti.
- 2 Nema efekta.
- 3 **MUTE:** Isključuje ili resetuje zvuk televizora.
- 4 **0 ~ 9:** Cifre „0-9“ se koriste za direktno unos broja kanala.
- 5 **BESPLATNO:** Switches to **BESPLATNO**
- 6 **Deezer:** Povežite se sa Deezer.
- 7 **Inputs:** Displais/Bira opcije izvora signala.
- 8 **VOL+/-:** Pritisnite za povećanje/smanjenje nivoa zvuka.
- 9 **CH+/-:** Pritisnite za skeniranje kanala.
- 10 **INFO:** Prikazuje trenutne informacije o kanalu, kao što su trenutno vreme i naziv kanala.
- 11 **PREGLEDAČ:** Povezuje se sa pregleda
- 12 **MEDIJI:** Povezuje se sa MEDIA.
- 13 **Navigacioni tasteri** Cursor gore/levo/desno/dole.
- 14 **BACK:** Pritisnite da biste se vratili u menije.
- 15 **EXIT:** Izlazi iz OSD menija.
- 16 **POČETNA:** Prikazuje početni ekran.
- 17 **NETFLIK:**
Povezuje se na NETFLIKS za gledanje TV emisija i filmova na mreži (potrebna je internetska veza).
- 18 **YouTube:**
Povezuje se na YouTube (potrebna je internetska veza).
- 19 **Prime Video:**
Povezuje se sa Prime video (potrebna je internetska veza).
- 20 **PLEK:** Povezuje se sa PLEKS.
- 21 **DUGMAD U BOJI:** Postoje funkcije povezane sa EPG.
- 22 **SUBT:** SUBT.
- 23 **EPG:** EPG meni.
- 24 **Kontrola medija:** Plai/Pauza
- 25 **CH.LIST:** Listakanala
- 26 **TXT:** Pritisnite da biste uneli teletext tokom reprodukcije programa.
- 27 **Prilagođavanje aplikacije:** Prilagođavanje aplikacije (dugi pritisak ispod početne stranice)
- 28 **Meni:** Prikazuje OSD (na ekranu).

www.horizon-europe.com