

# DIAMANT

4 series | Direct LED

**HD TV**  
32HL4300H/C

**HDMI**<sup>®</sup>  PVR READY

**CI+**  MEDIA PLAYER

**DVB**T2/C

**32"** 80cm

**EN** User Manual

**RO** Manual de utilizare

# Table Of Contents

<b>Preparations Guide</b>	
Safety Information.....	2
Important Safety Precautions.....	3
<b>Installed And Connected TV</b>	
TV Bracket assemble.....	4
TV Buttons And Terminal Interface.....	5
External device connect ion diagram.....	6
Install And Connect TV.....	7
TV St and installation Instructions.....	7
<b>TV Menu</b>	
First Time Installation.....	8
Channel Menu.....	10
Picture Menu.....	15
Sound Menu.....	17
Time Menu.....	18
Lock Menu.....	20
Hotel Mode.....	22
Setup Menu.....	23
<b>PC Menu</b>	
Screen Menu.....	26
<b>Media Menu</b>	
Media Operation.....	27
Photo Menu.....	28
Music Menu.....	29
Movie Menu.....	30
Text Menu.....	31
<b>Other Information</b>	
Help.....	32
Specifications.....	33
Remote Controller.....	34

This user manual for reference only

# Safety Information

## CAUTION

**RISK OF ELECTRIC SHOCK  
DO NOT OPEN**

High voltages are used in the operation of this product. to reduce the risk of electric shock, do not remove cover of the cabinet, refer servicing to qualified service personal

If the TV any changes or coarse adjustment, electric shocks to be hurt, do not attempt to open a machine-maintenance, customer contact centres needed overhaul.



The exclamation point within an equilateral triangle is intended to alert the user to the presence of important operating in the literature accompanying the appliance.

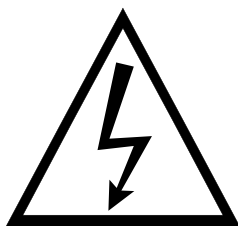

**Warning**  
The lightning flash with arrowhead symbol within an equilateral triangle, is intended to alert the user to the presence of uninsulated dangerous voltage within the products enclosure that may be of sufficient magnitude to constitute a risk of electric shock to persons.

# Important Safety Precautions

- 1) Read these instructions.
- 2) Keep these instructions.
- 3) Heed all warnings.
- 4) Follow all instructions.
- 5) Do not use this apparatus near water.
- 6) Clean only with dry cloth.
- 7) Do not block any ventilation openings. Install in accordance with the manufacturer's instructions.
- 8) Do not install near any heat sources such as radiators, heat registers, stoves, or other apparatus (including amplifiers) that produce heat.
- 9) Do not defeat the safety purpose of the polarized or grounding-type plug. A polarized plug has two blades with one wider than the other. A grounding type plug has two blades and a third grounding prong. The wide blade or the third prong are provided for your safety, If the provided plug does not fit into your outlet, consult an electrician for replacement of the obsolete outlet.
- 10) Protect the power cord from being walked on or pinched particularly at Plugs, convenience receptacles, and the point where they exit from the apparatus.
- 11) Only use attachments /accessories specified by the manufacturer.
- 12) Use only with the cart, stand, tripod, bracket, or table specified by the manufacturer, or sold with the apparatus. When a cart is used caution when moving the cart/apparatus combination to avoid injury tip-over.



- 13) Unplug this apparatus during lightning storms or when unused for long periods of time.

## Caution:

- 14) To reduce the risk of fire or electric shock, do not expose this apparatus to rain or moisture.
- 15) The mains plug is used as disconnect device, the disconnect device shall remain readily operable.
- 16) The socket-out shall be installed near the equipment and shall be easily accessible.
- 17) This product should never be placed in a built-in installation such as a bookcase or rack unless proper ventilation is provided or the manufacture's instructions have been adhered to.
- 18) The apparatus shall not be exposed to dripping or splashing and that no objects filled with liquid, such as vases, shall be placed on the apparatus.
- 19) Do not place any sources of danger on the apparatus (e.g. liquid filled objects, lighted candles).
- 20) Wall or Ceiling Mounting - The appliance should be mounted to a wall or ceiling only as recommended by the manufacturer.
- 21)  Never place the TV, remote control or batteries near naked flames or other heat sources, including direct sunlight. To prevent the spread of fire, keep candles or other flames away from the TV, remote control and batteries at all times.
- 22) The USB terminal should be loaded with 0.5 A under normal operation.

These servicing instructions are for use by qualified service personnel only. To reduce the risk of electric shock do not perform any servicing other than that contained in the operating instructions.

unless you are qualified to do so.

- 23) The battery shall not be exposed to excessive heat such as sunshine, fire or the like.
- 24)  This equipment is a Class II or double insulated electrical appliance. It has been designed in such a way that it does not require a safety connection to electrical earth
- 25) The maximum using environment temperature is 45 degrees.  
The Maximum using altitude is 2000 meters

# TV Bracket assemble

## Fix the TV on the wall

1. First, put the TV on the table smoothly and put some soft cloth on the table to avoid scratching the screen.
2. Use the screw driver to take off the screws which are fixed on the bottom stand (the direction of the arrow, refer to the photo 1). And take off the bottom stand (please take off the screws and bottom stand carefully).
3. Make one bracket which can fix on the wall according to the size of arrow direction of photo 2 and photo 3.
4. Drill four holes properly on the wall (the size only for reference) and put into four screws. (optional parts) Drill four holes properly on the wall (the size only for reference) and put into four screws. (optional parts)
5. according to the step 4, use the screwdriver to lock the screw on the back of the TV. then hang the TV on the wall.

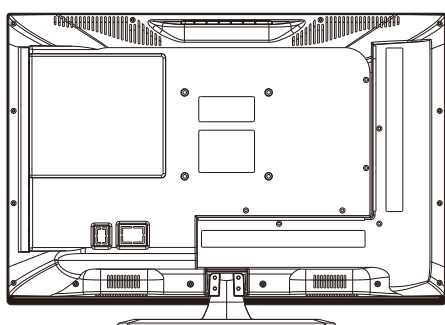

1

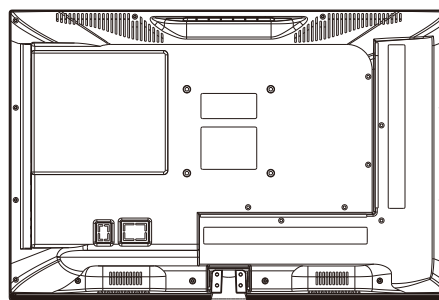

2

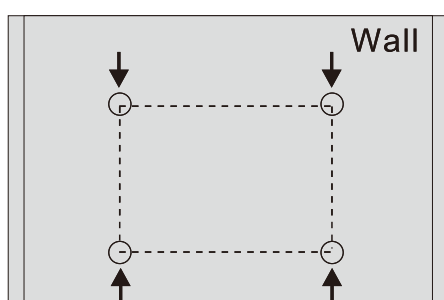

3

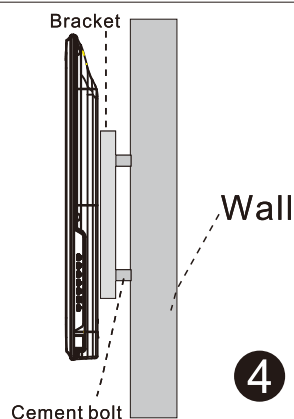

4

## Note:

1. The bracket fixed on the wall is optional part.
2. when you assemble the TV, there should be no other articles on the around and front and please keep the distance from other articles.
3. When assemble the TV, please ask the career man to fix in order to avoid the danger.
4. The fixing picture is only for reference.
5. Please follow the use manual about bracket assemble to fix the TV.
6. Attach the mounting bracket from the VESA compatible wall mounting kit.

# TV Buttons And Terminal Interface

## TV Buttons

**Note:** The key instructions are subject to below.









**Display \ Hide key icon:** When there is no button icon popping up, press the key, the key icon will pop up like the picture shows above, the key icon will automatically turn off after 5 seconds of inactivity.

**Icon selection:** Short press the button, move the loop to the right, select the icon.







**Icon function selection:** Long press the key to achieve the function of the selected icon.

### Icon Description:

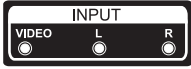
-  : **Power off Icon:** Corresponding to the "POWER" button of remote .
-  : **Menu Icon:** Corresponding to the "MENU" button of remote.
-  : **Source Icon:** Corresponding to the "SOURCE" button of remote.
-  : **CH+ Icon:** Corresponding to the "CH+" button of remote.
-  : **CH- Icon:** Corresponding to the "CH-" button of remote.
-  : **Volume+ Icon:** Corresponding to the "VOL+" button of remote.
-  : **Volume- Icon:** Corresponding to the "VOL-" button of remote.

## Terminal Interface

**Note:** The following are the various terminal interface, the actual position and arrangement, the number of different models may be different.

	<p><b>AV input</b> External AV Signal Input And Relevant Right/Left Sound Channel</p>		<p><b>ANT 75</b> Connect the antennal/cadle tv input (75/VHF/UHF)</p>
	<p><b>CI SLOT</b> The card reader input CI(common interface) this requires CAM (conditional access module) used for pay TV.</p>		<p><b>USB input</b> Connect a USB device here to play its media files or to record programs via the PVR function.</p>
	<p><b>HDMI input</b> Digital signal input from HDMI video connector.</p>		<p><b>COAXIAL</b> Connect the SPDIF receiver.</p>

# External device connection diagram

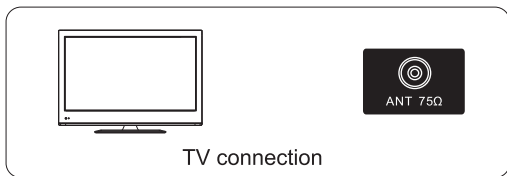
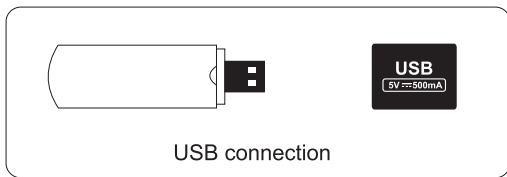
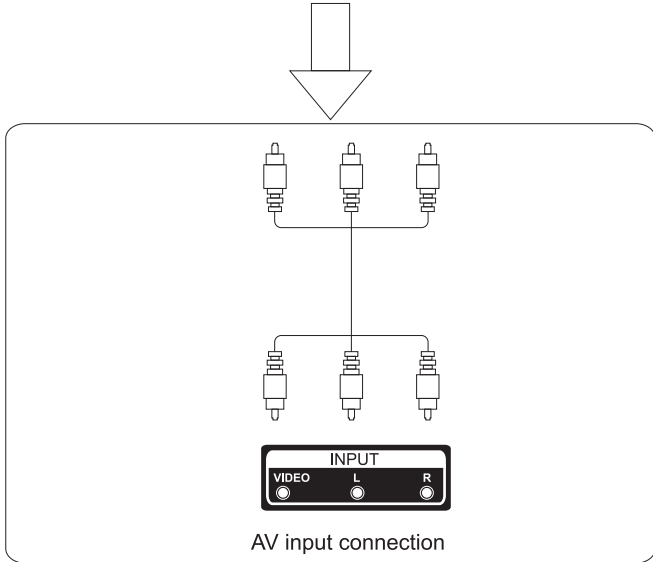
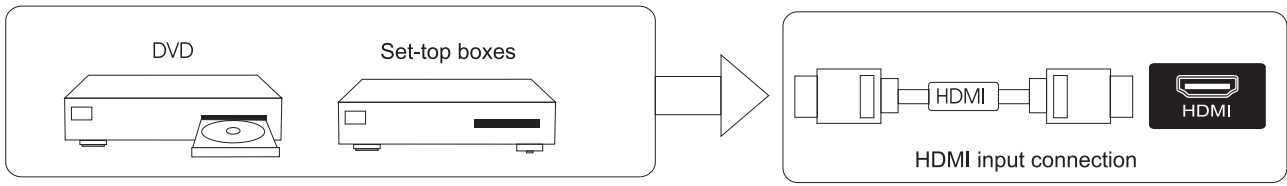

# Install And Connect TV

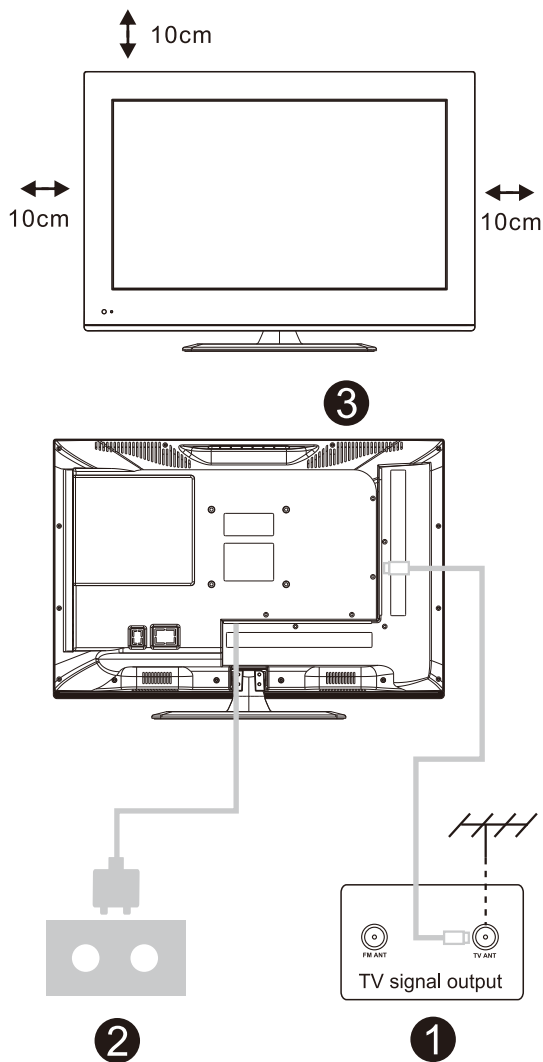

## Set your TV

To put your TV in a firm place which can bear the weight of the TV.

To avoid danger, please don't expose the TV near water or heating place (such as light, candle, heating machine), do not block the ventilation at the back of TV.

## Connect antenna and power

1. Connect the antenna cable to the antenna socket on the back of the TV.
2. To plug the power cord of TV.

## Turn on TV

3. Press the power button of the TV the indication light will turn to green. if it is on standby mode (the light is red), press the power button on the remote control to turn on the TV.

## Note:

Picture for reference purposes only.

# TV Stand Installation Instructions

1. Open the carton and remove the TV and scattered accessories and base (some models without base).
2. To avoid the injury of the TV, covered with a soft mattress, put it on the table, face down on a soft mattress, the base of the neck is fixed on the TV with screws.
3. screw the base and connected to the TV.
4. the installation is complete.

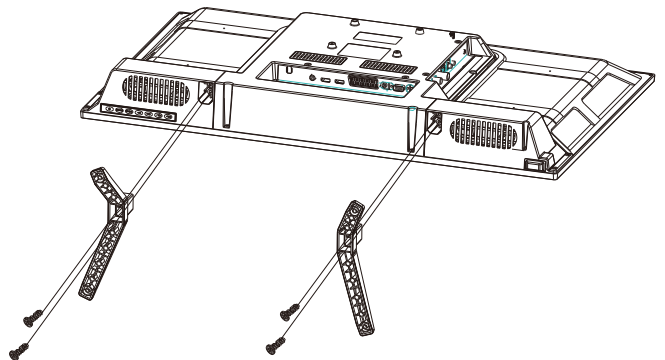

## Note:

Picture for reference purposes only.  
Please prevail in kind



# First Time Installation

Connect an RF cable from the Tv's input called "RF-In" and to your TV Aerial socket.

## Select Language

Press ◀ / ▶ button to select the language to be used for menus and message.

## Select Country

Press ▼ / ▲ button to highlight country menu.

Press ◀ / ▶ button to select the country you want to.

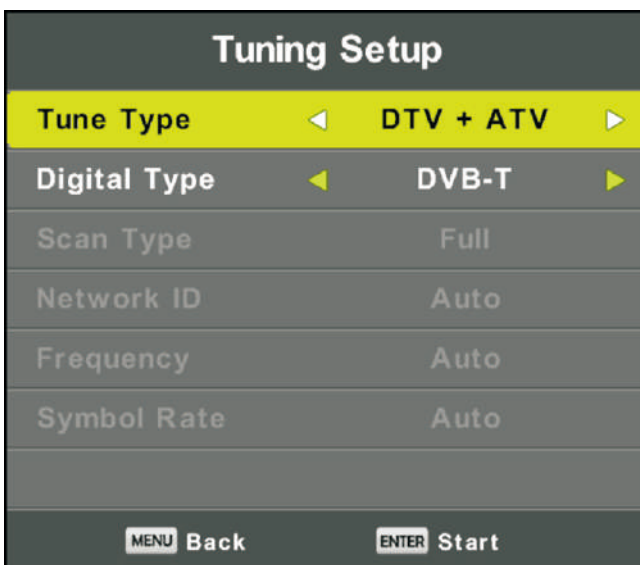
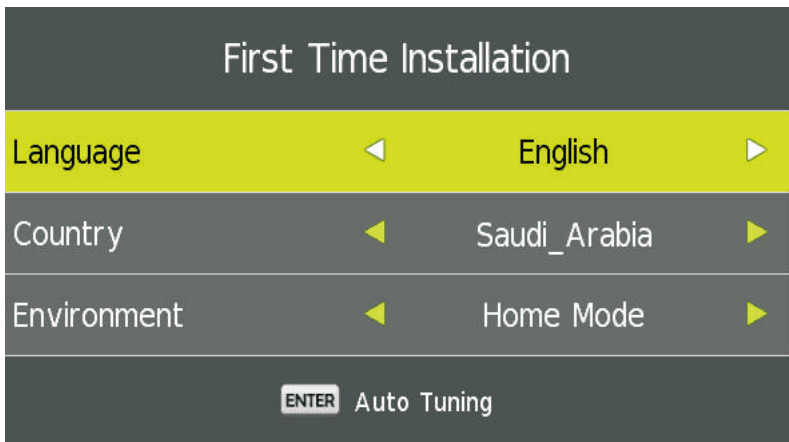

**Auto Tuning**

First tuning ATV, press Menu and left arrow button to skip ATV tuning,  
Second tuning DTV, press Menu and left arrow button to skip DTV tuning.

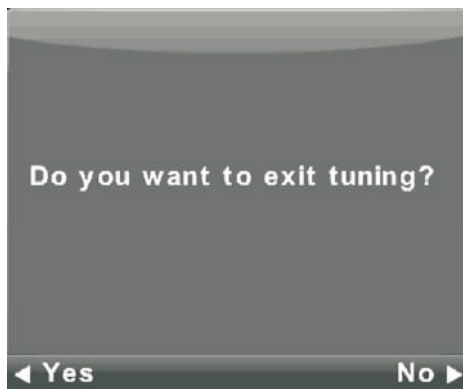
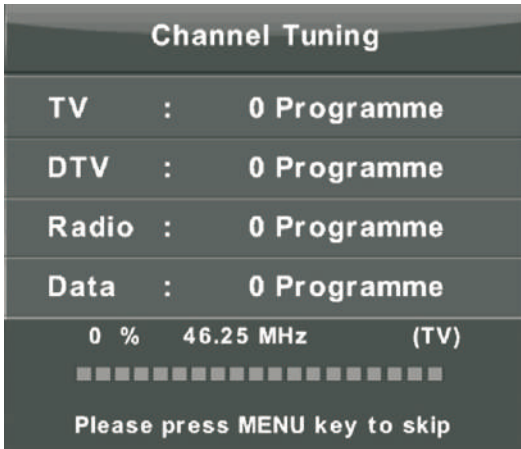

# Main Menu Operation

## Channel Menu

Press **MENU** button to display the main menu.

Press ◀/▶ button to select **CHANNEL** in the main menu.



1. Press ▼/▲ button to select the option that you want to adjust in the **CHANNEL** menu.
2. Press **Enter** button to adjust.
3. After finishing your adjustment, Press **Enter** button to save and return to the previous menu.

### Auto Tuning

Press ▼/▲ button to select Auto Tuning, then press **Enter/▶** button to enter.

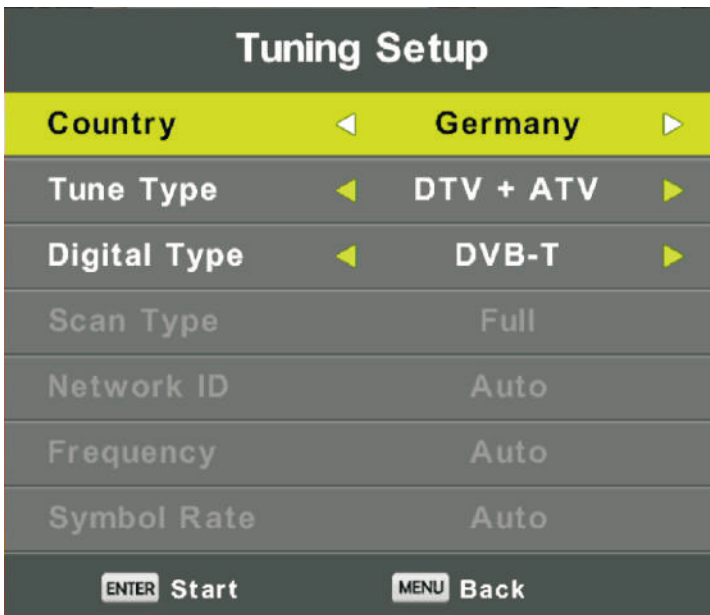

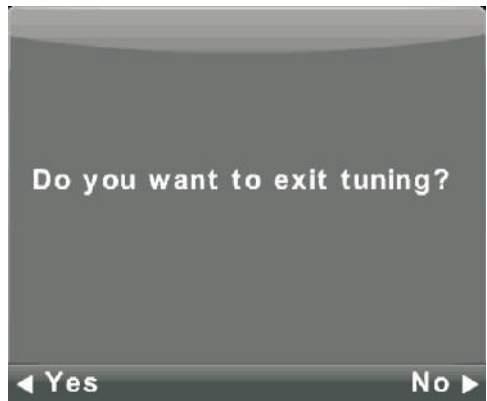
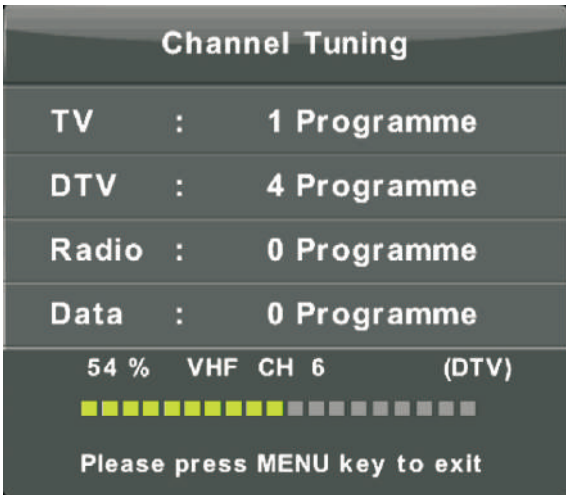
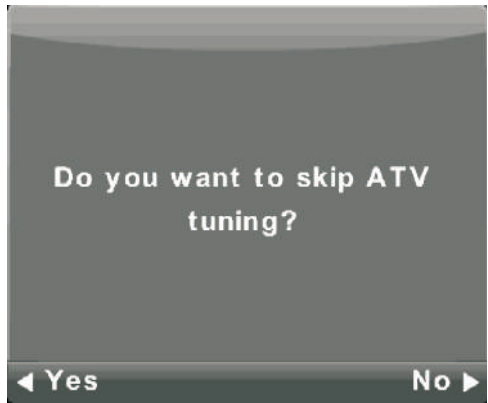
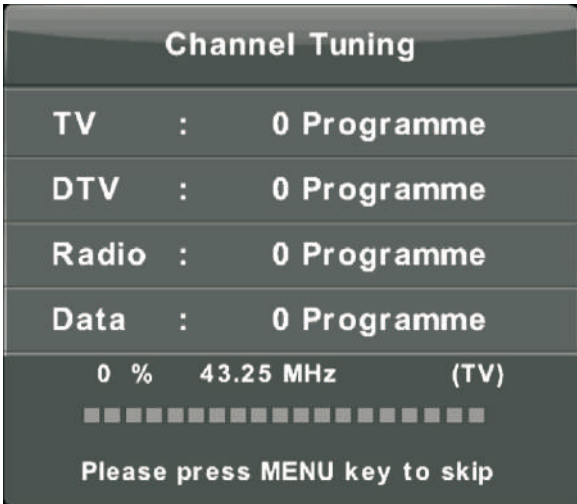

### ATV Manual Tuning



**Current CH**  
Set the channel number.

**Color System**  
Select the color system  
(Available System: AUTO,PAL , SECAM )

**Sound System**  
Select the Sound system

**Fine-Turn**  
Adjust the frequency of the channel finely.

**Search**  
Start searching channel.

### DTV Manual Tuning

Press ▼/▲ button to select DTV Manual Tuning, then press **Enter** button to enter sub-menu.  
Press ◀/▶ button to select channel, then press **Enter** button to search program.

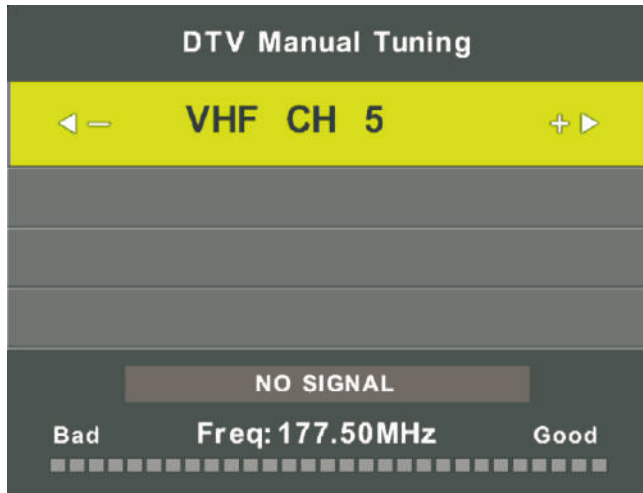

### Program Edit

Press ▼/▲ button to select Program Edit, then press **Enter** button to enter sub-menu.

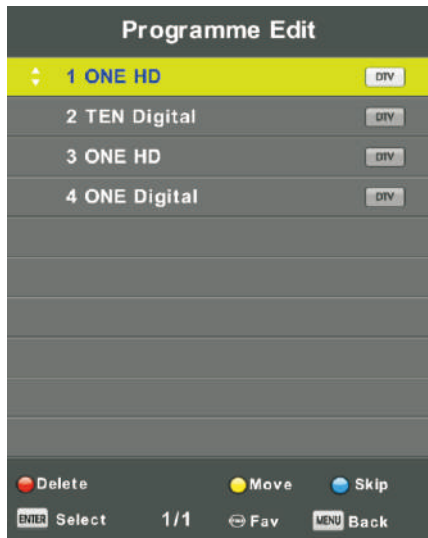

The three colored key is the shortcut key for programming the channel.

First press ▼ / ▲ to highlight the channel you want to select, then:

Press the **Red** button to delete the program in the list.

Press the **Yellow** button to move the channel in the list.

Press the **Blue** button to skip the selected channel.

Press Fav button to add or remote the channel to your favorite list.  
(Your TV set will skip the channel automatically when using CH+/- to view the channels.)

### Schedule List

Press ▼/▲ button to select Schedule List, then press **Enter** button to enter sub-menu. It is available in DTV and satellite source.

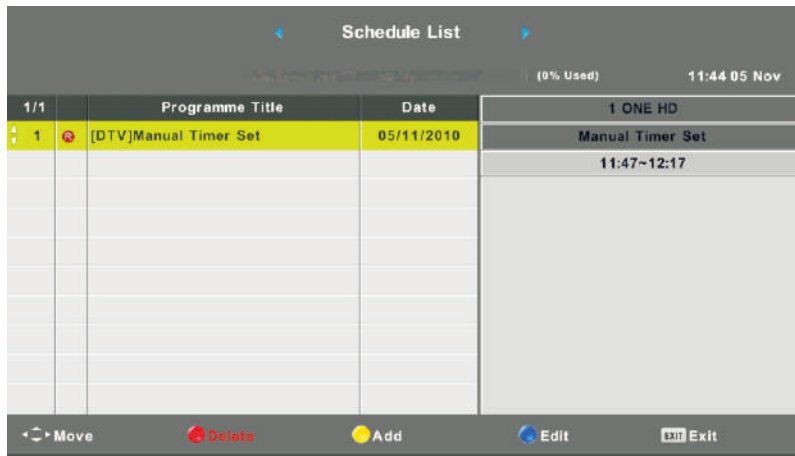

Press the **YELLOW** button to enter the interface below.

When the time appointment is conflict , it will produce a warning message.

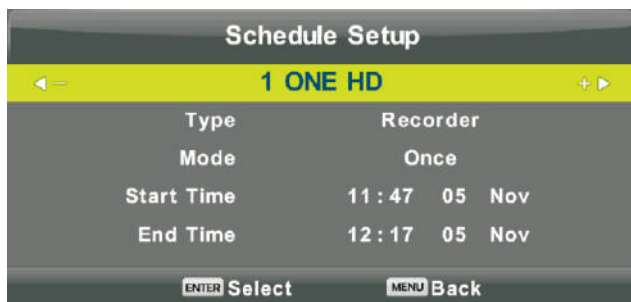

### Signal Information

Press ▼ / ▲ button to select **Signal Information**, press the **Enter** button to see the detail information about the signal. Only available when there is signal in DTV.

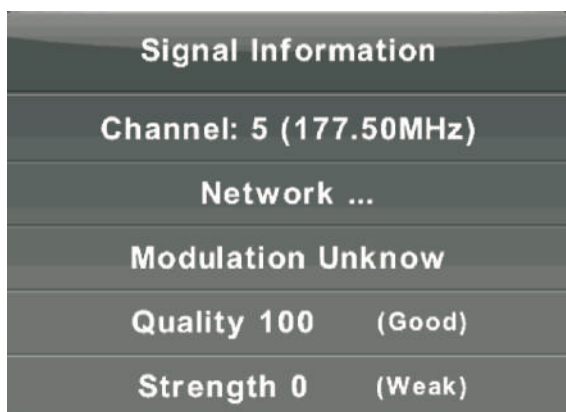

### CI Information (Need to support the CI function)

Press ▼/ ▲button to select CI Information, then press the Enter button to display detail if you has inserted the CI card

# Picture Menu

Press **MENU** button to display the main menu.  
Press **◀/▶** button to select **PICTURE** in the main menu.



Note: 120Hz MODE Function only supported with UHD TV

1. Press **▼ / ▲** button to select the option that you want to adjust in the **PICTURE** menu.
2. Press **OK** button to adjust.
3. After finishing your adjustment, Press **MENU** button to save and return back to the previous menu.

## Picture Mode

Press **▼ / ▲** button to select Picture Mode, then press **OK** button to enter sub-menu.  
You can change the value of contrast, brightness, color, sharpness and tint when the picture is in **Personal** mode.

TIPS: You can press PMODE button to change the Picture Mode directly.

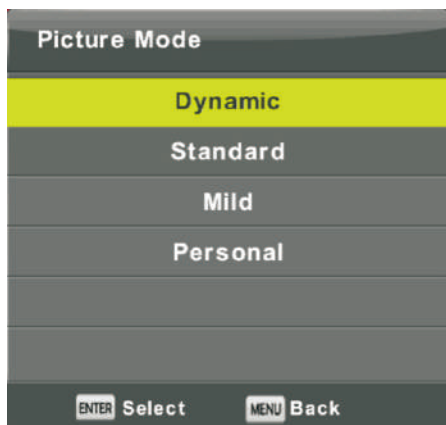

## Contrast/ Brightness/ Color/ Tint / Sharpness

Press **▼ / ▲** button to select option, then press **Enter/▶** button to adjust.

- Contrast** Adjust the highlight intensity of the picture, but the shadow of the picture is invariable.
- Brightness** Adjust the optical fiber output of the entire picture, it will effect the dark region of the picture.
- Color** Adjust the saturation of the color based on your own like.
- Tint** Use in compensating color changed with the transmission in the NTSC code.
- Sharpness** Aadjust the peaking in the detail of the picture.

## Color Temp



Change the overall color cast of the picture.

Press ▼ / ▲ button to select Color Temperature , then press **OK** button to enter sub-menu.

Press ▲ / ▼ button to select. (Available Picture mode: Cool, Medium, Warm).

- Cold**      Increase the blue tone for the white.
- Normal**    Increase the sex-linked colors for the white.
- Warm**      Increase the red color for the white.

## Noise Reduction



To filter out and reduces the image noise and improve picture quality.

Press ▼ / ▲ button to select Noise Reduction , then press **OK** button to enter sub-menu.

- Off**            Select to turn off video noise detection.
- Low**          Detect and reduce low video noise.
- Middle**        Detect and reduce moderate video noise.
- High**          Detect and reduce enhanced video noise.
- Default**        Set as Default.

## 120Hz MODE ( Only with UHD TV )



Adjust the motion compensation.

Higher setting may improve the motion performance when watching sports or playing games.

Press ▼ / ▲ button to select(Off/Low/Middle/High)

## HDMI Mode



Press ▼ / ▲ button to select HDMI Mode, then press **OK** button to enter sub-menu.

Press ▼ / ▲ button to select .(Available Picture mode:Auto,Video,PC).



# Sound Menu

Press **MENU** button to display the main menu.  
 Press **◀/▶** button to select **SOUND** in the main menu.

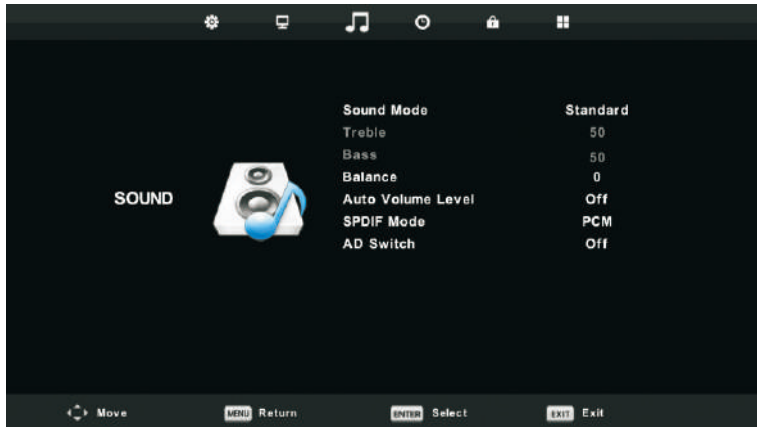

1. Press **▼/▲** button to select the option that you want to adjust in the **SOUND** menu.
2. Press **Enter** button to adjust.
3. After finishing your adjustment, Press **Enter** button to save and return to the previous menu.

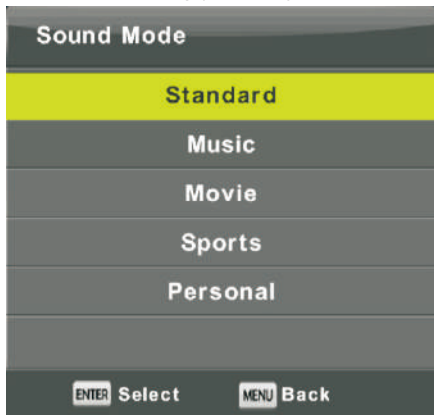

## Sound Mode

Press **▼ / ▲** button to select Sound Mode, then press **Enter** button to enter sub-menu. Press **▼/▲** button to select.

You can change the value of Treble and Bass when the sound is in Personal mode.

TIPS: You can press **SMODE** button on the remote control to change the Sound Mode directly.

Standard	Produces a balanced sound in all environments.
Music	Preserves the original sound. Good for musical programs.
Movie	Enhances treble and bass for a rich sound experience.
Sports	Enhances vocals for sports.
Personal	Select to customize picture settings.

**Note:** The treble and bass are only available in personal mode, you can adjust them as you like.

## Balance

Press **▼/▲** button to select option, Press **◀/▶** button to adjust.

## Auto Volume level

Press **▼/▲** button to select Auto Volume Level, then press **◀/▶** button to select On or Off.

## SPDIF Mode

Press **▼/▲** button to select SPDIF Mode, then press **◀/▶** button to select Off / PCM / Auto.

## AD Switch

Press **▼ / ▲** button to select AD Switch, then press **◀/▶** button to select On or Off. Amblyopia function for the blind, the tracks will be mixed describe the current screen. It need codestream to support.

## NOTE:

**Balance:** This item can adjust the speaker's output, it enables you to listen to best at your position.

**Auto Volume:** This item is used for reducing the difference between channel and program's volume automatically.

# Time Menu

Press **MENU** button to display the main menu.  
Press **◀/▶** button to select **TIME** in the main menu.



1. Press **▼/▲** button to select the option that you want to adjust in the **TIME** menu.
2. Press **Enter** button to adjust.
3. After finishing your adjustment, Press **Enter** button to save and return to the previous menu.

## Time Zone

Press **▼ / ▲** button to select Time Zone, then press **Enter** button to enter sub-menu.

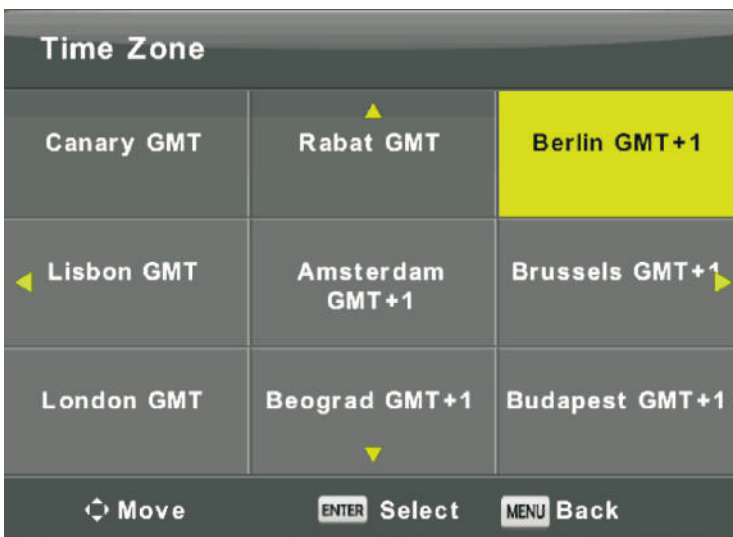

Press **▼ / ▲ /◀/▶** button to select time zone.

## Sleep Timer

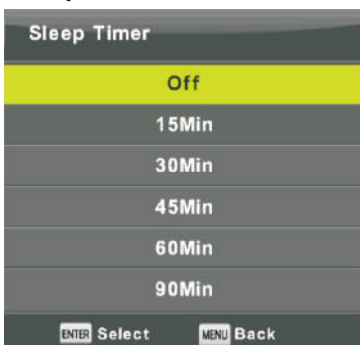

Press **▼/▲** button to select Sleep Timer, then press **Enter** button to enter sub-menu.

Press **▼/▲** button to select.  
(Available options are: Off, 15min, 30min, 45min, 60min, 90min, 120min, 240min).

## Auto Standby

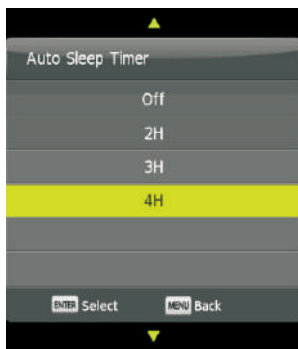

Press ▼/▲ button to select Auto Standby, then press **Enter** button to enter sub-menu.

Press ▼/▲ button to select.

Tips: The remote control does not make any operation in the hypothesis time, it will close down automatically. If you do any operation, it will reset the time.

## OSD Timer

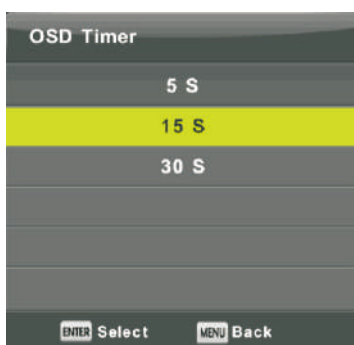

Press ▼/▲ button to select OSD Timer, then press **Enter** button to enter sub-menu.

Press ▼/▲ button to select.

# Lock Menu

Press **MENU** button to display the main menu.  
Press **◀/▶** button to select **Lock** in the main menu.

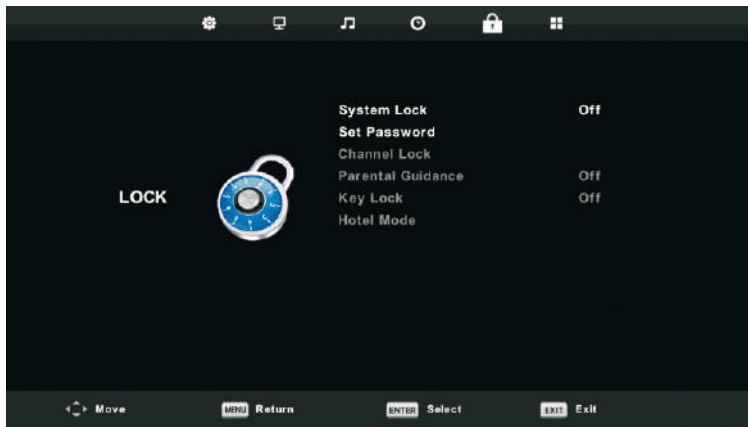

1. Press **▼ / ▲** button to select the option that you want to adjust in the **LOCK SYSTEM** menu.
2. Press **Enter/◀/▶** button to adjust.
3. After finishing your adjustment, Press **MENU** button to return back to the previous menu

# Lock System

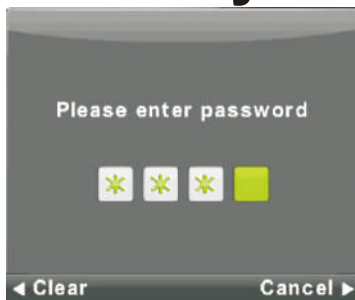

Press **▼ / ▲** button to select System Lock,  
then press **Enter** button to make the following 3 options valid.

Default password is 0000/8888, and if forget what you set,  
please call the service center.

## Set Password

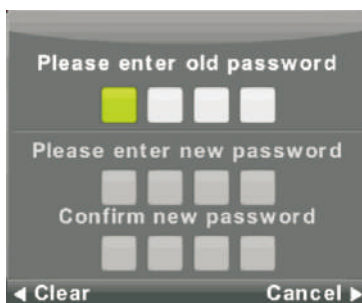

Press **▼ / ▲** button to select Set Password,  
then press **Enter** button to enter sub-menu to set new password.

# Channel Lock



Press ▼ / ▲ button to select Channel Lock then press **Enter** button to enter sub-menu to select. Press **Green** button to lock or unlock the channel.

## Parental Guidance

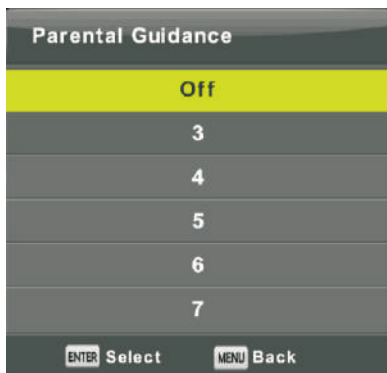

Press ▼ / ▲ button to select Parental Guidance, then press **Enter** button to enter sub-menu to select the number of age which is suitable for your children.

## Key Lock

Press ▼ / ▲ button to select Key Lock, then press ◀/▶ button to select Off or On. When Key Lock's statue is on, you can't use the Key panel button.

## Hotel Mode(Need support the Hotel Mode)

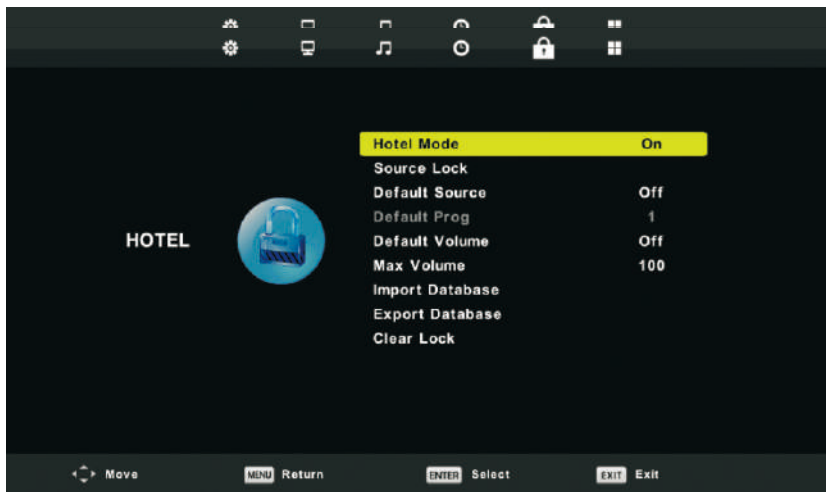

1. Press ▼ / ▲ button on the remote control to select hotel mode in the **Lock** menu.
2. Press **Enter** button on the remote control to enter the sub-menu.
3. After finishing your adjustment, Press **MENU** button to save and return back to the previous menu.

### Hotel Mode

Press ▼ / ▲ button to select Hotel Mode, then press ◀/▶ button to select on or off.

### Source Lock

Press ▼ / ▲ button to select Source Locke, then press **Enter** button to enter sub-menu to select.

### Default Source

Press ▼ / ▲ button to select Default Source, then press **Enter** button to enter sub-menu to select.

### Default Prog

Press ▼ / ▲ button to select Default Prog, then press ◀/▶ button to adjust.  
It is available when the default source is TV.

### Max Volume

Press ▼ / ▲ button to select Max Volume, then press ◀/▶ button to adjust.

### Clear Lock

Press ▼ / ▲ button to select Clear Lock, then press **Enter** button to clear the setting you have done before.

# Setup Menu

Press **MENU** button to display the main menu.  
Press **◀/▶** button to select **SETUP** in the main menu.



1. Press **▼/▲** button to select the option that you want to adjust in the **SETUP** menu.
2. Press **Enter** button to adjust.
3. After finishing your adjustment, Press **Enter** button to save and return to the previous menu.

## OSD Language

Select an OSD menu language can be displayed. Default English is selected as menu language.

Press **▼ / ▲ / ◀ / ▶** button to select Menu Language.



## TT Language

Press **▼ / ▲** button to select TT Language, then press **Enter** button to enter sub-menu.  
Press **▼ / ▲** button to select TT language.



### Audio Languages

Press ▼ / ▲ button to select Audio Languages, then press **Enter** button to enter sub-menu.  
Press ◀ / ▶ button to select the primary of Audio Languages.  
Press ▼ / ▲ / ◀ / ▶ button to select the Audio Languages.



### Subtitle Language

Press ▼ / ▲ button to select Subtitle Language, then press **Enter** button to enter sub-menu.  
Press ◀ / ▶ button to select the primary of Subtitle Language.  
Press ▼ / ▲ / ◀ / ▶ button to select the Subtitle Language.



### Hearing Impaired

Press ▼ / ▲ button to select Hearing Impaired, then press **Enter** button to select On or Off.

### PVR File System

Press ▼ / ▲ button to select PVR File System, then press **Enter** button to enter sub-menu.  
Press ▼ / ▲ button to select Check PVR File System ,  
then press **Enter** button to enter. Then it will check the USB speed.





### Aspect Ratio

Press ▼ / ▲ button to select Aspect Ratio, then press **Enter** button to enter sub-menu.  
Press ▼ / ▲ button to select aspect ratio. (Available options are: Auto, 4:3, 16:9, Zoom1, Zoom2).



### Blue Screen

Press ▼ / ▲ button to select Blue Screen, then press **Enter** button to select On or Off.

### First Time Installation

Press ▼ / ▲ button to select First time installation, then press **Enter** button to enter.

### Reset

Press ▼ / ▲ button to select Reset, then press **Enter** button to enter sub-menu.

### Software Update(USB)

Press ▼ / ▲ button to select Software Update (USB), plug your USB device in the USB slot, then press **Enter** button to update the right software.

### HDMI CEC(Need to support the HDMI CEC/ARC function)

Press ▼ / ▲ button to select HDMI CEC, then press **Enter** button to enter the sub-menu.



- HDMI CEC Press ◀/▶ button to turn the HDMI CEC on or off.
- HDMI ARC Press ◀/▶ button to turn the HDMI ARC on or off.
- Auto Standby Press ◀/▶ button to turn the Auto Standby on or off.
- Device List Press **Enter** button to open the main menu of device.

# Screen Menu

Press **MENU** button to display the main menu.  
Press ◀/▶ button to select **SCREEN** in the main menu.



1. Press ▼/▲ button to select the option that you want to adjust in the **SCREEN** menu.
2. Press **Enter** button to adjust.
3. After finishing your adjustment, Press **Enter** button to save and return to the previous menu.

## Auto Adjust

Press **Enter** button to start adjusting **H-Offset/V-Offset/Size/Phase** automatically.

### H-Offset.

Adjust the horizontal position of the picture.

Press ▼ / ▲ button to select **H-Offset**, then press **Enter** button to enter sub-menu.

### V-Offset

Adjust the vertical position of the picture.

Press ▼ / ▲ button to select **V-Offset**, then press **Enter** button to enter sub-menu.

### Size

Adjust the display size.

Press ▼ / ▲ button to select **Size**, then press **Enter** button to enter sub-menu.

### Phase

Adjust the horizontal interfering lines.

Press ▼ / ▲ button to select **Phase**, then press **Enter** button to enter sub-menu.

### Position Reset

Press ▼ / ▲ button to select **Position Reset**, then press **Enter** button to enter.

#### Notes:

1. Noise Reduction in PICTURE option is invalid.
2. AD Switch in SOUND option is invalid.
3. TIME menu and description are the same as that for Air mode.
4. Block Program and Parental Guidance in LOCK option is invalid.
5. Audio Languages, Subtitle Language, Hearing Impaired and PVR File System in SETUP option is invalid.
6. PC mode has no CHANNEL menu.

# Media OPERATION

Note: Before operating **Media** menu, Plug in USB device, then press Source button to set the Input Source to **Media** .

Press ▼ / ▲ button to select **Media** in the Source menu, then press **Enter** button to enter.



Press ◀ / ▶ button to select the option you want to adjust in the main **Media** menu,  
then press **Enter** button to enter.

# Photo Menu

Press ◀/▶ button to select PHOTO in the main menu, then press **Enter** button to enter.

Press **Exit** button to return to the previous menu and exit menu to quit.

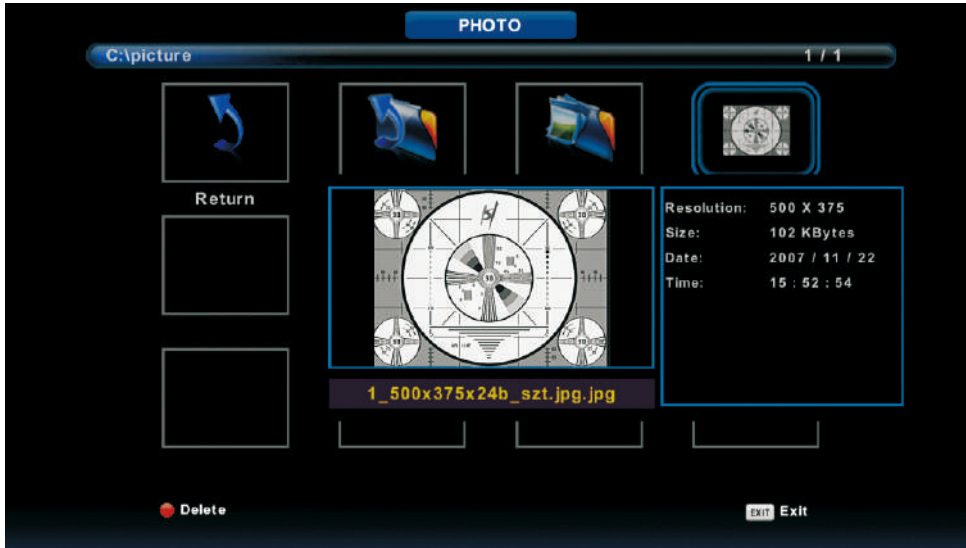

Press ◀/▶ button to select the file you want to watch in the file selecting menu, then press enter button to display picture.

When highlighting the option you select, the file information will appear on the right and picture will be previewed in the center.

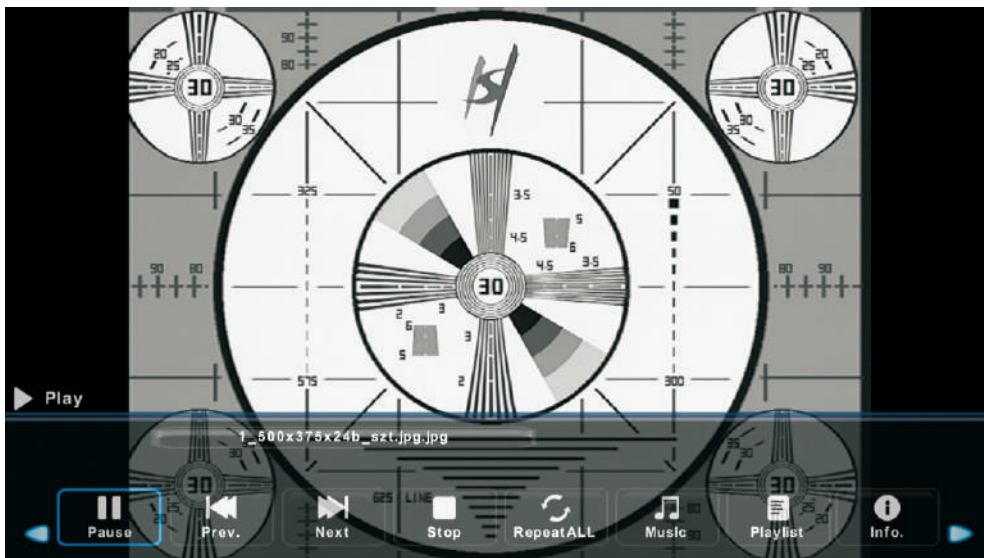

# Music Menu

Press ◀/▶ button to select MUSIC in the main menu, then press **Enter** button to enter.

Press **Exit** button to return to the previous menu and exit menu to quit.

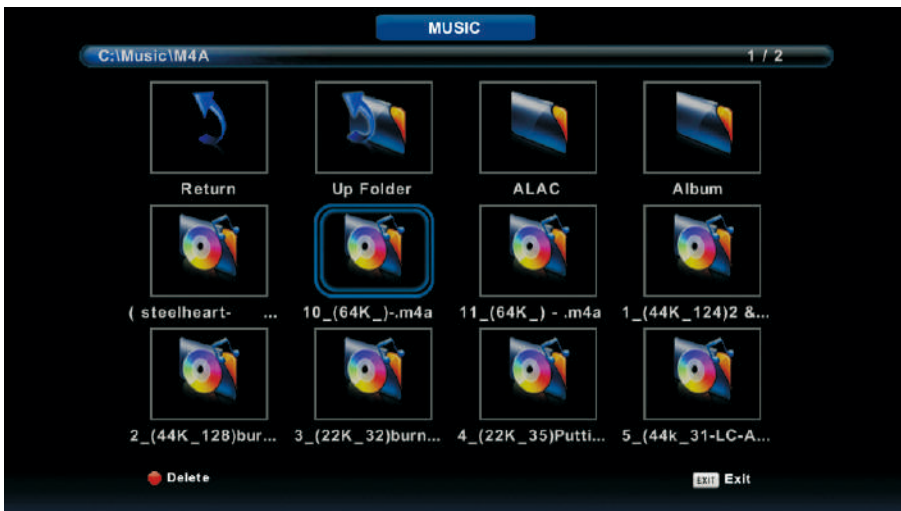

Press ◀/▶ button to select drive disk you want to watch, then press **Enter** button to enter.

Press ◀/▶ button to select return option to the previous menu.



# Movie Menu

Press ◀/▶ button to select MOVIE in the main menu, then press **Enter** button to enter.

Press **Exit** button to return to the previous menu and exit menu to quit.



Press ◀/▶ button to select drive disk you want to watch, then press **Enter** button to enter.

Press enter button to play the selected movie.

Press display button to select menu in the bottom you want to run, then press **Enter** button to operate.

Press **Exit** button to back to the previous menu and exit button to quit the entire menu.

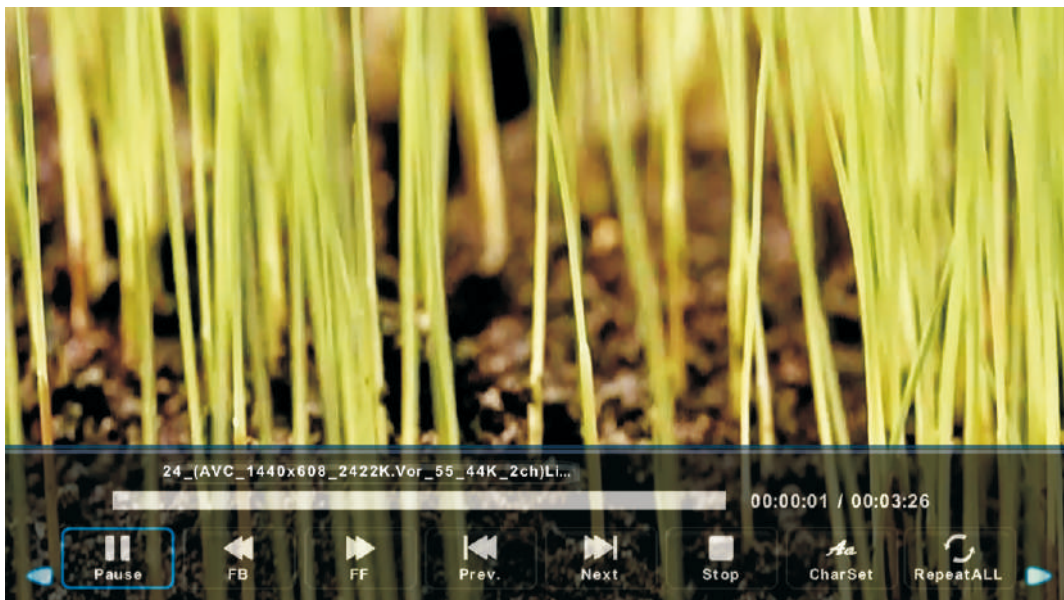

# Text Menu

Press ◀/▶ button to select TEXT in the main menu, then press **Enter** button to enter.

Press **Exit** button to return to the previous menu and exit menu to quit.



Press ◀/▶ button to select drive disk you want to watch, then press **Enter** button to enter.

Press ◀/▶ button to select return option to back to the previous menu.

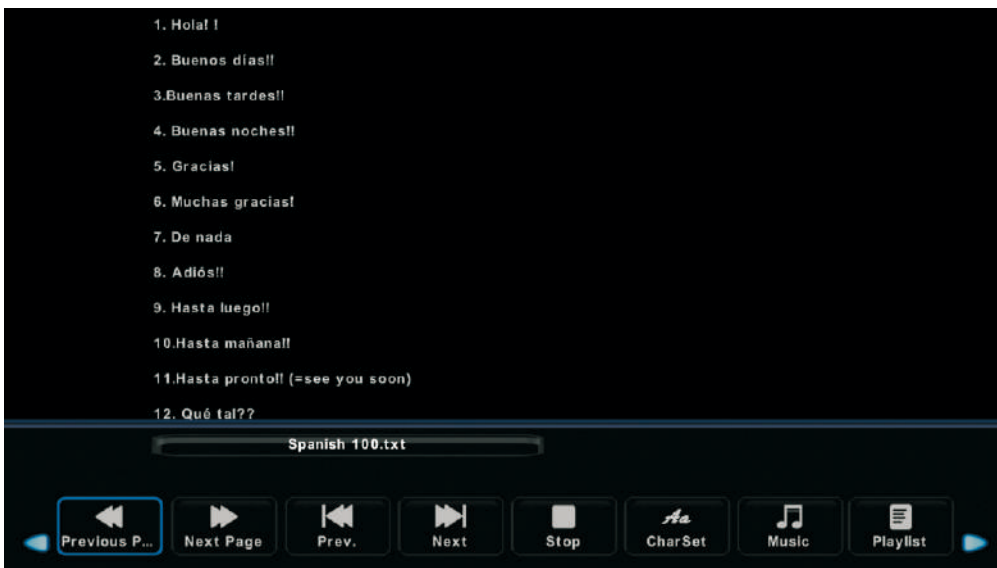

# Help

No power	<ul style="list-style-type: none"> <li>• Check if the AC cord of TV is plugged in or not. If there's still no power, please disconnect the plug, and reconnect to the socket after 60 seconds. Turn the power back on.</li> </ul>
Signal not received properly	<ul style="list-style-type: none"> <li>• Double or phantom images may appear on your TV if there are high buildings or mountains close to where you are. You can adjust the image thru manual operation: consult instruction of vernier regulation, or adjust the direction of the external antenna.</li> <li>• If you use an indoor antenna, under certain circumstances signal reception may be more difficult. Adjust the direction of the antenna for optimum reception. If this does not improve reception, you may have to switch to an external antenna.</li> </ul>
No picture	<ul style="list-style-type: none"> <li>• Check if the antenna at the back of the TV is connected properly.</li> <li>• View other channels to see if the problem still occurs.</li> </ul>
Video appears with no audio	<ul style="list-style-type: none"> <li>• Try increasing the volume.</li> <li>• Check if the TV's sound is on mute or not.</li> </ul>
Audio is present, but video does not appear or is discolored	<ul style="list-style-type: none"> <li>• Try adjusting the contrast and brightness.</li> </ul>
Static noise affects video and audio quality	<ul style="list-style-type: none"> <li>• Check if the antenna at the back of the TV is connected properly.</li> </ul>
Broken lines on screen	<ul style="list-style-type: none"> <li>• Electrical appliances such as hair dryers or vacuums etc. may be interfering with your TV set. Switch these appliances off.</li> </ul>
Remote doesn't work	<ul style="list-style-type: none"> <li>• Make sure the plastic bag which came with the remote control is removed. Try using the remote in a shorter distance from the TV. Check if the placement of the batteries is correct, or try using new batteries with the remote control.</li> <li>• The TV will go into Standby mode if it receives no response in a few minutes.</li> </ul>
No video (PC mode)	<ul style="list-style-type: none"> <li>• Please check if the cable is connected to the VGA port correctly, or if the cable is bent in some places.</li> </ul>
Vertical line blinking (PC Mode)	<ul style="list-style-type: none"> <li>• Enter the main menu, and adjust the vertical placement to eliminate the vertical line.</li> </ul>
Horizontal tearing (PC Mode)	<ul style="list-style-type: none"> <li>• Adjust the horizontal placement of the screen to clear any horizontal lines.</li> </ul>
Screen is too bright or dark (PC Mode)	<ul style="list-style-type: none"> <li>• Adjust the brightness or contrast in the main menu.</li> </ul>
No response from the PC	<ul style="list-style-type: none"> <li>• Check if the PC's display resolution is set to a compatible resolution for the TV.</li> </ul>
Lines appearing when a device is connected to the RCA port	<ul style="list-style-type: none"> <li>• Make sure you are using a cable of good quality.</li> </ul>
Problems are unresolved	<ul style="list-style-type: none"> <li>• Unplug the power cable and wait for 30 seconds, then reconnect to the socket. If problems still persist, do not attempt to repair the TV by yourself. Kindly contact the service center.</li> </ul>

Do not leave your TV displaying a static image, whether it is from a paused video, menu screen, etc. for an extended period of time, doing so will damage the display and may cause image burn-in.



# Specifications

Screen Size	power Consumption	Main accessories
16"	24W	User's manual x1 Remote controller x1 Power cord x1 AAA Batteries x2
19"	36W	
22"	36W	
24"	36W/ 30W	
28"	36W	
32"	56W	
39"/40"	70W/ 60W/90W	
42"	70W/90W	
43"	80W/90W	
50"/ 55"	108W/100W/110W	
58"/ 65"	120W/160W/195W	
70"/ 75"	185W/ 250W	

★ LIFE TIME : 60,000 Hrs

**WARNING**

Never place a television set in an unstable location. A television set may fall, causing serious personal injury or death. Many injuries, particularly to children, can be avoided by taking simple precautions such as:

1. Using cabinets or stands recommended by the manufacturer of the television set.
2. Only using furniture that can safely support the television set.
3. Ensuring the television set is not overhanging the edge of the supporting furniture.
4. Not placing the television set on tall furniture (for example, cupboards or bookcases). without anchoring both the furniture and the television set to a suitable support.
5. Not placing the television set on cloth or other materials that may be located between the television set and supporting furniture,
6. Educating children about the dangers of climbing on furniture to reach the television set or its controls.

If your existing television set is being retained and relocated, the same considerations as above should be applied.

Wall-mounted screw: 22-24inch M4, 28-70inch M6, 75inch M8

Note: don't hang at an angle to avoid the risk of falling off.

# Remote Controller

1. **POWER** : Set your TV to power on or standby mode.
2. **MUTE** : Press to mute the sound. Press again or press VOL+ to unmute.
3. **0-9** : Press 0~9 to select a TV channel directly while watching TV. The channel will change after 2 seconds. Applicable for entering page number in teletext mode and so on.
4. **MTS** : Press to search the NICAM modes.
5. **MENU**: Allow you to navigate the on-screen menus.
6. **SOURCE**: Open the main menu ,press to list the sources
7. **▲▼◀▶ENTER**:Allow you to navigate the on-screen menus and adjust the system settings to your preference.
8. **EXIT**: Exit from the menu or sub-menu and cancel the function in process (if applicable)
9. **DISPLAY**: Press to display the source and channel's info.

## Battery Installation:

Remove the battery compartment lid on the rear of the remote control by sliding the lid down, then off. Put two AAA batteries inside the battery compartment with their + and - ends aligned as indicated. Do not mix old and new batteries or different types of batteries.  
Slide the lid until you hear it click into place.

## Using the Remote Control:

Unless stated, otherwise, the remote control can operate all the features of the TV.

Always point the remote control directly at the remote sensor in front of the TV.

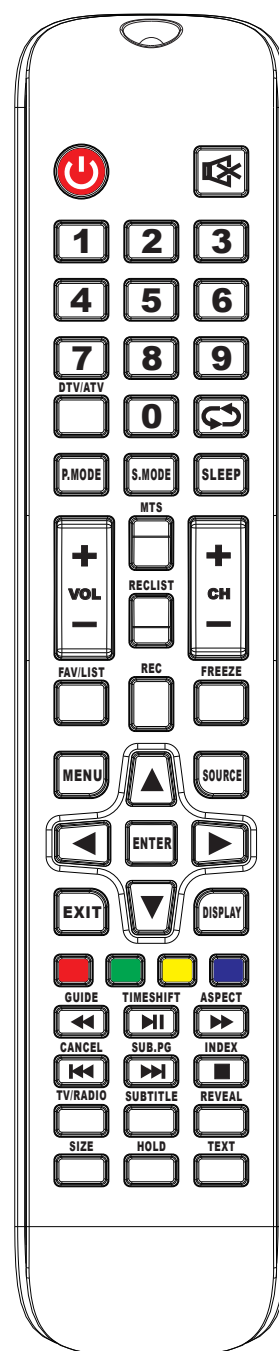

# Remote Controller

10. **VOL+/VOL-**: Press to increase / decrease the sound level.
11. **TV/RADIO** : When watching channel, allows you to switch between TV and Radio modes
12. **GUIDE**:1. Launches the EPG (Electronic Program Guide) 2. Fast reverse in PVR or Media Player mode.
13. **CANCEL**: 1. When a page is selected in the mode of text, it may take some time before it becomes available, pressing the CANCEL key will return to the TV mode. When the required page is found , the page number will appear at the top of the TV picture, press the CANCELkey to return to the mode of text for you to browse this page.  
2. Previous chapter in PVR or Media Player mode
14. **INDEX**:1. Request the Index page in Teletext mode.  
2.Exit the playing function in PVR or Media Player mode.
15. **SIZE**: Change the size of display in Teletext mode.
16. **REVEAL**: Reveal or Hide the hidden words.
17. **COLOR BUTTONS**: Teletext switch of the analog parts, the items selection in the menu of the digital parts and the practice of the MHEG5 in the DVB menu.
18. **CH+/CH-** : Press to scan through channels.
19. **FAV** : press to open the favorite list.  
then you can select the favorite channel.
20. **ASPECT**: 1. Select picture scale.  
2.fast forward in PVR or Media Player mode.
21. **SUB. PG** 1.Press to access sub page.  
2. Next chapter in PVR or Media Player mode.
22. **SUBTITLE**:To show and set the language of current DTV.
23. **HOLD**: HOLD On or Off for current page display .
24. **TTX** : Switch the teletext on and off.
25. **RECLIST**: Show the recorded list.
26. **REC**: Record begin in PVR mode.

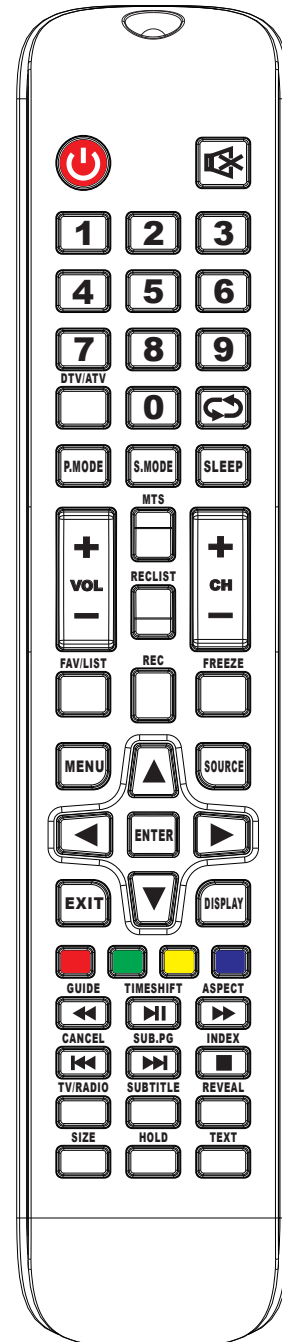

# Cuprins

## Ghid de utilizare

Avertisment.....	2
Precautii importante de securitate.....	3
Ansamblul suportului televizorului.....	4
Butoanele TV și interfața terminalelor.....	5
Telecomanda.....	6, 7
Diagrama conexiunii externe a dispozitivului.....	8
Instalarea și conectarea televizorului.....	9
Instrucțiuni de instalare a stand-ului TV.....	9
Instalarea initiala.....	10
Meniul canalelor.....	12
Meniu imagine.....	17
Meniul de sunet.....	19
Meniul timpului.....	20
Meniul de blocare.....	22
Blocarea canalelor.....	23
Modul hotel.....	24
Meniul de configurare.....	25
Meniul ecranului.....	28
Operare media.....	29
Meniul foto.....	30
Meniul muzică.....	31
Meniul filmului.....	32
Meniul text.....	33
Ajutor.....	34

Acest manual de utilizare este doar pentru referință

## Avertisment



ATENȚIE  
RISC DE ȘOC ELECTRIC!  
NU DESCHIDEȚI!



ATENȚIE: PENTRU A REDUCE RISCUL DE ELECTROCUTARE, NU DESCHIDEȚI CAPACUL (SAU PARTEA DIN SPATE).  
NU VEȚI GĂSI COMPONENTE DE SCHIMB ÎN INTERIORUL APARATULUI.  
APELAȚI LA PERSONAL CALIFICAT ÎN VEDEREA EFECTUĂRII ÎNTREȚINERII APARATULUI.



Acest simbol atenționează utilizatorul despre riscul de șoc electric, echipamentul poate fi dezasamblat numai de persoanele calificate.



Acest simbol atenționează utilizatorul cu privire la instrucțiunile de utilizare și întreținere importante conținute în acest manual.





Structurile de Clasa I ale echipamentului trebuie să fie conectate la rețeaua energetică astfel încât să fie prevăzute cu conexiune pentru împământare. Priza ca un aparat deteriorat, instalațiile deteriorate sunt ușor de manevrat.

# Precauții Importante de Securitate

1. Citiți cu atenție instrucțiunile.
2. Păstrați aceste instrucțiuni.
3. Luați în considerație toate avertismentele.
4. Urmați toate instrucțiunile.
5. Nu utilizați acest dispozitiv în apropiere de surse de apă..
6. Curățați doar cu materiale din cârpă uscate.
7. Nu blocați orice surse de ventilare. Instalați în conformitate cu instrucțiunile producătorului.
8. Nu instalați în apropiere de surse de încălzire precum: radiatoare, cămine, plită de gaz, sau alte dispozitive (inclusiv amplificatori) ce produc căldură.
9. Nu defectați siguranța ștecherului polarizat sau de împământare. Ștecherul polarizat are două lame, una mai lata decât cealalta. Ștecherul de împământare are două lame și un al treilea bolț de împământare. Lama largă sau cel de-al treilea bolț sunt prevăzute pentru siguranța dvs. Dacă mufa furnizată nu se potrivește cu priza, consultați un electrician pentru a înlocui orificiul uzat.
10. Protejați cablul de alimentare de presare și de prindere, în special la prizele de curent și la punctul în care părăsesc aparatul.
11. Utilizați numai accesoriile specificate de producător.
12. Utilizați numai căruciorul, suportul, trepiedul, suportul sau masa specificată de producător sau v-ândute împreună cu aparatul. Atunci când utilizați un cărucior deplasați-vă cu aparatul pentru a evita răsucirea.



13. Deconectați aparatul în timpul furtunilor cu descărcări electrice sau atunci când nu îl folosiți pentru perioade lungi de timp.  
Fiți prudent:
14. Pentru a reduce riscul de incendiu sau de șoc electric, nu expuneți aparatul la ploaie sau umiditate.
15. Fișa de rețea este utilizată ca dispozitiv de deconectare.
16. Dispozitivul de deconectare trebuie să rămână accesibil.
17. Acest produs nu trebuie amplasat niciodată într-o instalație încorporată, cum ar fi o bibliotecă sau raft, cu excepția cazului în care locul este prevăzut cu o ventilație adecvată sau dacă instrucțiunile producătorului au fost respectate.
18. Aparatul nu trebuie expus umidității sau umezirii, evitați și amplasarea obiectelor cu lichid pe suprafața aparatului, cum ar fi vasele.
19. Nu așezați nici un fel de obiecte ce pot reprezenta surse de pericol pe aparat (de ex. Obiecte umplute cu lichid, lumânări aprinse).
20. Montarea pe perete sau pe plafon - aparatul trebuie montat numai pe perete sau pe plafon, conform recomandărilor producătorului.
21.  Nu așezați niciodată televizorul, telecomanda sau bateriile lângă flăcări deschise sau alte surse de căldură, inclusiv lumina directă a soarelui. Pentru a împiedica răspândirea focului, țineți lumânările sau alte obiecte ce predispun incendiului, la distanță de televizor, telecomandă și baterii, permanent.
22. Terminalul USB trebuie încărcat la o sursă de 0,5 A în condiții normale de funcționare.  
Aceste instrucțiuni de deservire sunt destinate numai personalului de deservire calificat. Pentru a reduce riscul de electrocutare, nu efectuați alte lucrări decât cele din instrucțiunile de utilizare. Cu excepția cazului când sunteți calificat pentru aceasta.
23. Acumulatorul nu trebuie expus la căldură excesivă, cum ar fi soare, foc, ș.a.
24.  Acest echipament este un aparat electric clasa 11 sau dublu izolat. Acesta a fost proiectat astfel încât să nu necesite o conexiune de siguranță la pământ.
25. Temperatura maximă a mediului înconjurător este de 45 de grade. Altitudinea maximă de utilizare este de 2000 de metri

# Ansamblul suportului televizorului

## Fixați televizorul pe perete

1. În primul rând, plasați televizorul atent pe masă și puneți un material moale pe masă pentru a evita zgârierea ecranului.
2. Utilizați șurubelnița pentru a scoate șuruburile fixate pe suportul inferior (direcția săgeții, consultați fotografia 1). Scoateți suportul de jos (vă rugăm să scoateți cu atenție șuruburile și suportul inferior).
3. Fixați cu scoabele pe perete în funcție de dimensiunea direcției săgeții fotografiei din imaginea 2 și imaginea 3.
4. Faceți patru găuri în mod corespunzător pe perete (dimensiunea este doar pentru referință) și introduceți-le în patru șuruburi (piese opționale) înșurubați-le în patru șuruburi.
5. În conformitate cu pasul 4, utilizați șurubelnița pentru a bloca șurubul de pe partea din spate a televizorului. apoi atârnați televizorul pe perete.

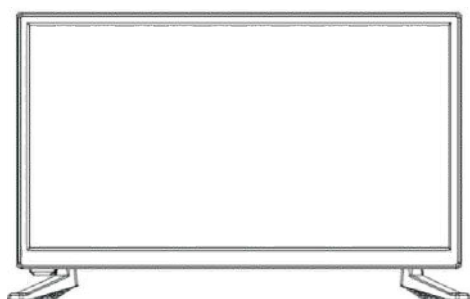

1

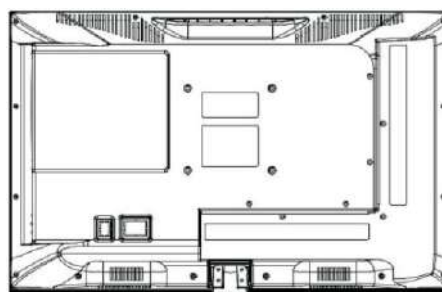

2

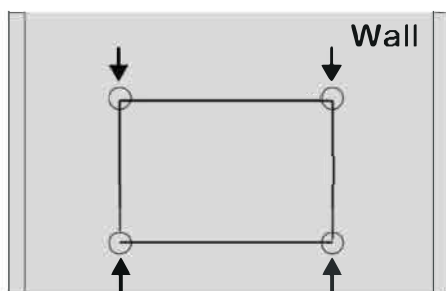

3

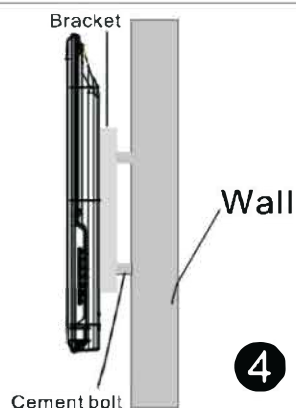

4

## Notă:

1. Suportul fixat pe perete este o parte componentă opțională.
2. Când asamblați televizorul, nu trebuie să existe alte articole în jurul și în față și vă rugăm să păstrați distanța față de alte articole.
3. Când asamblați televizorul, rugați personalul calificat pentru a evita pericolul.
4. Imaginea de fixare este doar pentru referință.
5. Urmați instrucțiunile manualului de utilizare pentru fixarea șuruburilor pentru a asambla televizorul.
6. Atașați suportul de montare de la kitul de montare pe perete compatibil VESA.

# Butoanele TV și interfața terminalelor

## Butoane TV

Notă: Instrucțiunile pentru taste sunt supuse celor de mai jos:









**Afișaj/ Ascunde pictograme:** Când nu apare nici un buton cu pictograme, apăsați tasta, iar tasta cu pictograme va apărea conform imaginii de mai sus și se va opri automat după 5 secunde de inactivitate.

**Selectarea pictogramei:** Apăsați scurt butonul, mutați bucla către dreapta și selectați pictograma.







**Selectarea funcției pictogramei:** Apăsați lung tasta pentru a activa funcția pictogramei selectate.

### Descrierea pictogramei:

-  Pictogramă pornire/oprire alimentare: Corespunde butonului "POWER" de pe telecomandă.
-  Pictogramă Meniu: Corespunde butonului "MENU" de pe telecomandă.
-  Pictogramă sursă: Corespunde butonului "SOURCE" de pe telecomandă.
-  Pictograma CH+: Corespunde butonului "CH+" de pe telecomandă
-  Pictograma CH-: Corespunde butonului "CH-" de pe telecomandă
-  Pictograma Volum +: Corespunde butonului "VOL+" de pe telecomandă.
-  Pictograma Volum -: Corespunde butonului "VOL-" de pe telecomandă

## Interfața Terminalului

Notă: Următoarele sunt diferite modele ale interfețelor terminalelor, poziția actuală și aranjamentul, numărul de modele pot diferi de la un model la altul.

	<p>Intrare semnal extern AV și canal de sunet dreapta / stânga</p>		<p>ANT 75 Conectați intrarea antenă / cablu TV (75 / VHF / UHF)</p>
	<p>CI SLOT Intrarea CI a cititorului de carduri (interfață comună) necesită un modul de acces CAM (modul de acces de comunicație) folosit pentru televiziunea cu plată.</p>		<p>Intrare USB Conectați aici dispozitivul USB pentru a reda fișiere media sau pentru a înregistra programe prin intermediul funcției PVR.</p>
	<p>Intrare HDMI Intrare semnal digital de la conector video HDMI.</p>		<p>COAXIAL Conectați receptorul SPDIF.</p>



# Telecomandă

- 1. PORNIRE:** Pornește televizorul sau îl pune în modul standby.
- 2. MUT:** Apăsați pentru a opri sunetul. Apăsați din nou sau VOL+ pentru a reda din nou sunetul.
- 3. 0-9:** Apăsați butoanele 0-9 pentru a selecta un canal TV în timp ce vă uitați la televizor. Canalul va fi schimbat după 2 secunde. Acest lucru se poate aplica și introducând numărul paginii în modul teletext și așa mai departe.
- 4. MTS:** Apăsați pentru a căuta modurile NICAM.
- 5. MENU:** Vă permite să navigați în meniurile afișate.
- 6. SURSĂ:** Deschideți meniul principal, apăsați pentru a afișa lista cu surse disponibile.
- 7. APĂSAȚI BUTOANELE ▲ ▼ ◀ ▶:** Vă permite să navigați în meniurile de pe ecran și să ajustați setările de sistem în funcție de preferințe.
- 8. IEȘIRE:** Leșire din meniu sau sub-meniu și închide funcțiile deschise (dacă este cazul)
- 9. ECRAN:** Apăsați pentru a afișa informații despre surse sau canale.

## Instalare baterii:

Îndepărtați carcasa pentru baterii din partea din spate a telecomenzii prin glisarea capacului în jos. Puneți două baterii tip AAA în interiorul compartimentului pentru baterii cu capetele lor + și - aliniate așa cum este indicat. Nu amestecați baterii vechi și noi sau tipuri diferite de baterii. Glisați capacul până când auziți că se fixează.

## Utilizare telecomandă:

Dacă nu este menționat altfel, telecomanda poate avea acces în operarea tuturor caracteristicilor televizorului. Plasați întotdeauna telecomanda direct la senzorul de la distanță din fața televizorului.

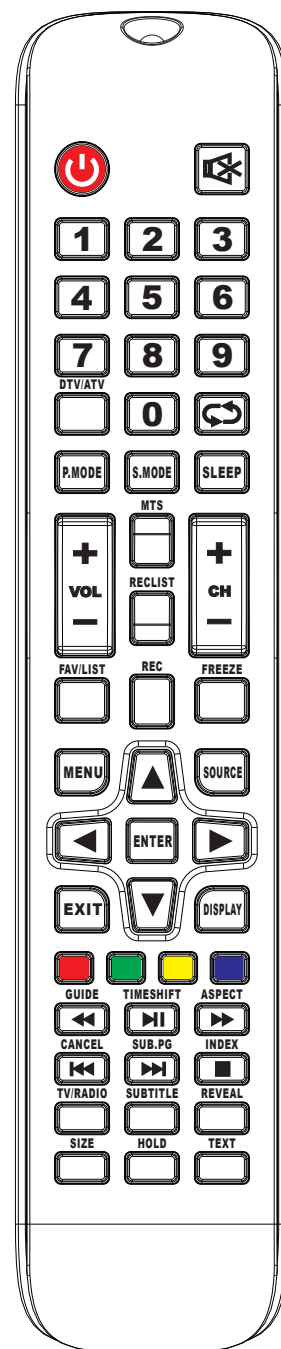

# Telecomandă

**10. VOL+/VOL-:** Apăsați pentru a crește/descrește volumul sunetului.

**11. TV/RADIO:** Când vizionați un canal, vă permite să comutați între modurile TV și Radio

**12. GHID:** 1. Pornește modul EPG (Ghid de Programe Electronic) 2. Repede înapoi în modul PVR sau Media Player.

**13. ANULARE:** 1. Când o pagină este selectată în modul text, poate dura ceva timp înainte de a fi disponibilă, apăsând tasta ANULARE va reveni la modul TV. Când se găsește pagina dorită, numărul paginii va apărea în partea superioară a imaginii TV, apăsați tasta ANULARE pentru a reveni la modul text pentru a naviga pe această pagină.

2. Capitolul precedent în modul PVR sau Media Player.

**14. INDEX:** 1. Solicitați pagina Index în modul Teletext.

2. Ieșire funcție de redare în modul PVR sau Media Player.

**15. DIMENSIUNE:** Schimbare dimensiune ecran în modul Teletext.

**16. DEZVĂLUIRE:** Dezvăluie sau ascunde cuvintele ascunse.

**17. BUTOANE COLORATE:** Comutator teletext al părților analogice, selecția elementelor din meniul părților digitale și practica MHEG5 în meniul DVB.

**18. CH+/CH-:** Apăsați pentru a scana între canale.

**19. FAV:** Apăsați pentru a deschide lista de favorite. Apoi, puteți selecta canalul favorit.

**20. ASPECT:** 1. Selectați proporția imaginii.

2. Repede înainte în modul PVR sau Media Player.

**21. SUB PAGINĂ.:** 1. Apăsați pentru a accesa sub-pagina.

2. Capitolul următor în modul PVR sau Media Player.

**22. SUBTITRARE:** Pentru a arăta și seta limba curentă DTV.

**23. BLOCARE IMAGINE:** Blocare sau deblocare pentru ecranul paginii curente.

**24. TELETEXT:** Comutare teletext pornit și oprit.

**25. LISTĂ DE ÎNREGISTRĂRI:** Prezintă lista cu înregistrări.

**26. ÎNREGISTRARE:** Înregistrare începând cu modul PVR.

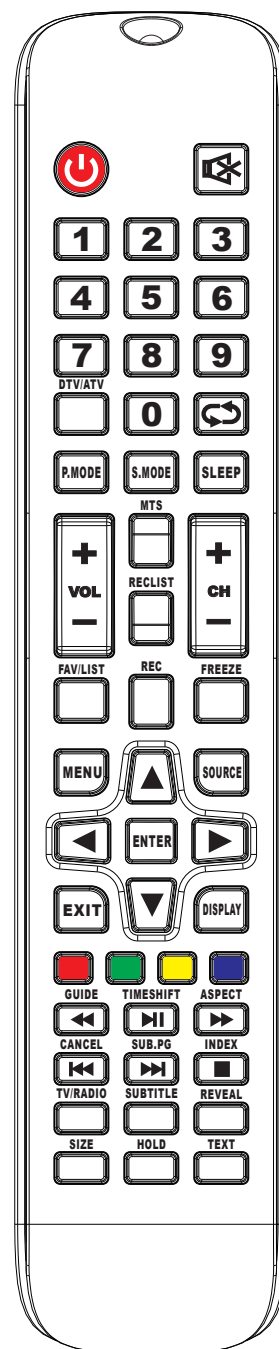

# Diagrama conexiunii externe a dispozitivului

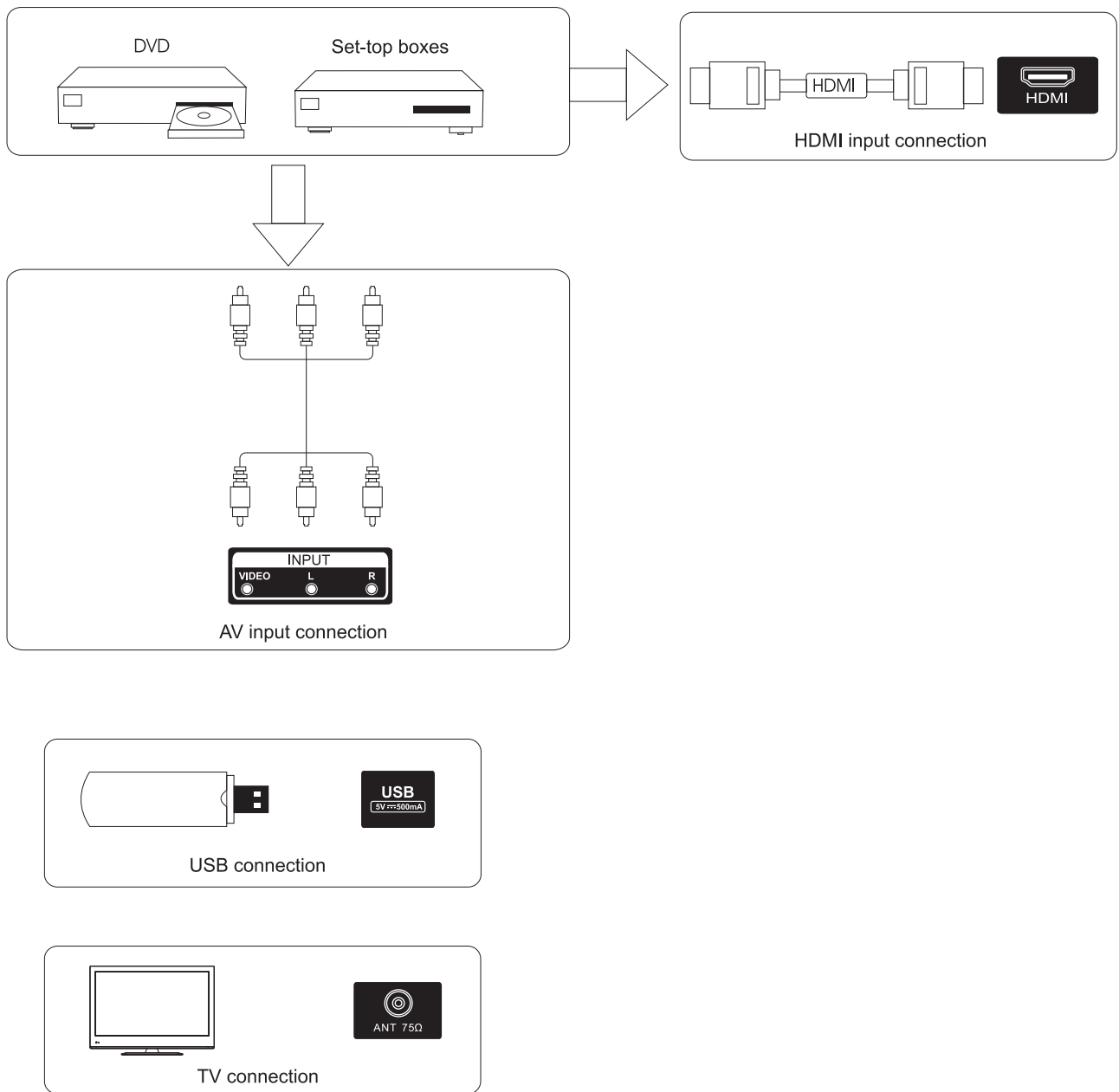

# Instalarea și conectarea televizorului

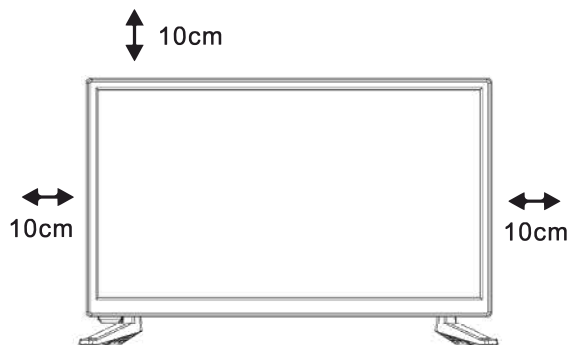

## Setați televizorul

Puneți televizorul într-un loc ferm care poate suporta greutatea televizorului.

Pentru a evita pericolul, nu expuneți televizorul în apropierea apei sau a locului de încălzire (cum ar fi lumina, lumânarea, aparatul de încălzire), nu blocați ventilația din spatele televizorului.

3

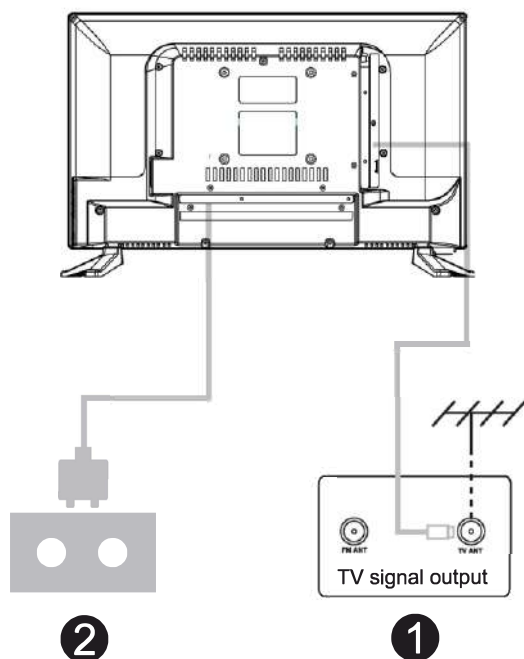

## Conectarea antenei și alimentarea

1. Conectați cablul antenei la mufa de antenă de pe partea din spate a televizorului.
2. Conectați cablul de alimentare al lui T.

## Pornirea televizorului

3. Apăsați butonul de alimentare al televizorului, lumina indicatoare va deveni verde. Dacă este în modul de așteptare (lumina este roșie), apăsați butonul de alimentare de pe telecomandă pentru a porni televizorul.

## Notă:

Imaginile sunt plasate numai pentru scopuri de referință.

## Instrucțiuni de instalare a stand-ului TV

1. Deschideți cutia și scoateți televizorul, accesoriile și baza (unele modele nu au bază).
2. Pentru a evita deteriorarea televizorului, acoperiți-l cu un material moale și puneți-l pe o masă, cu fața în jos.
3. Prindeți baza conform direcției indicate de săgeți.
4. Instalarea este completă.

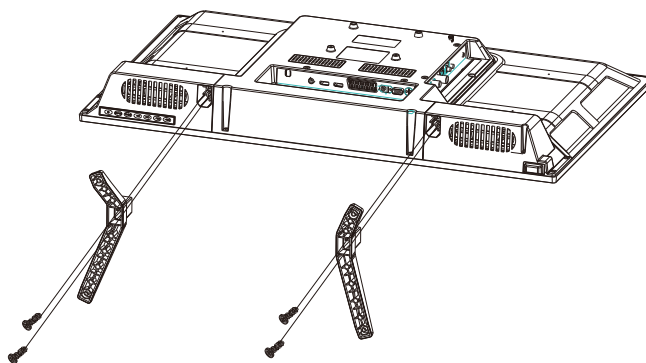

# Instalarea inițială

Conectați un cablu RF de la intrarea televizorului numită "RF-In" și la priza televizorului dvs. TV.

## Selectați limba

Apăsați butonul ◀ / ▶ pentru a selecta limba de utilizare pentru meniu și mesaje.

## Selectați țara

Apăsați butonul ▼ / ▲ pentru a evidenția meniul țărilor.

Apăsați butonul ◀ / ▶ pentru a selecta țara dorită.

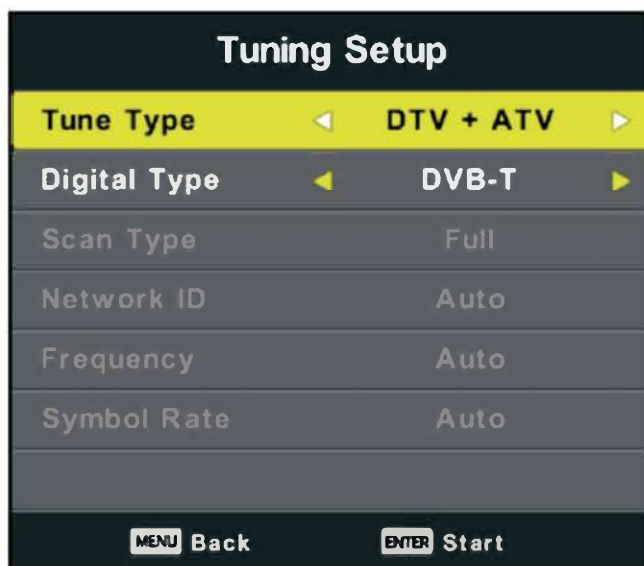
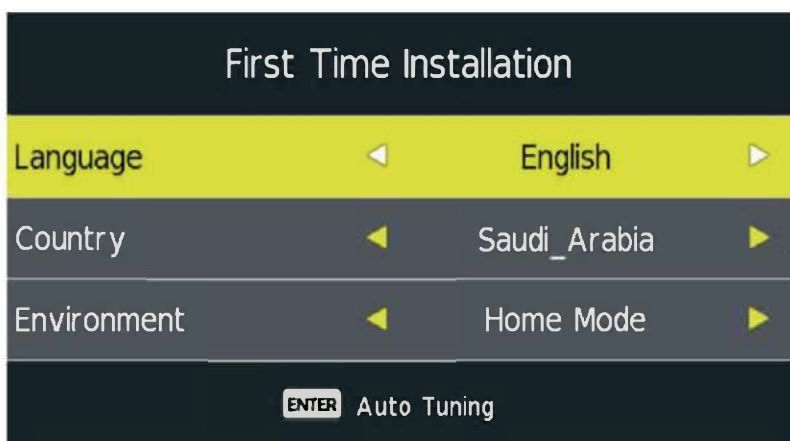

## Autoreglare

În primul rând, acordați atenție ATV-ului, apăsați pe butonul Menu și pe butonul săgeată spre stânga pentru a sări peste acordul ATV, al doilea tuner DTV, apăsați Menu și butonul săgeată stânga pentru a sări peste acordul DTV.

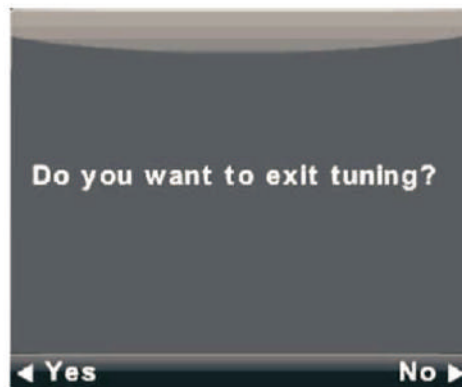
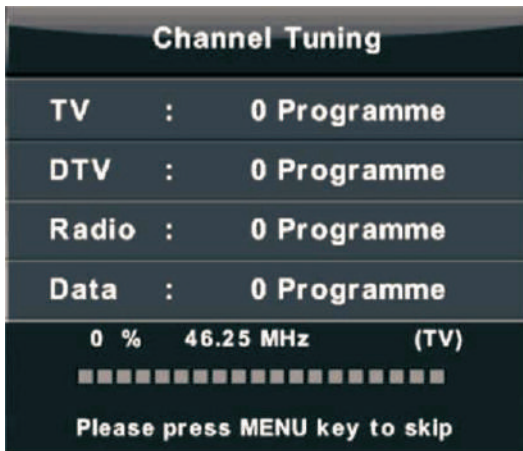

# Funcționarea meniului principal

## Meniul Canalelor

Apăsați butonul **MENU** pentru a afișa meniul principal.

Apăsați butonul ◀/▶ pentru a selecta Canalele în meniul principal.

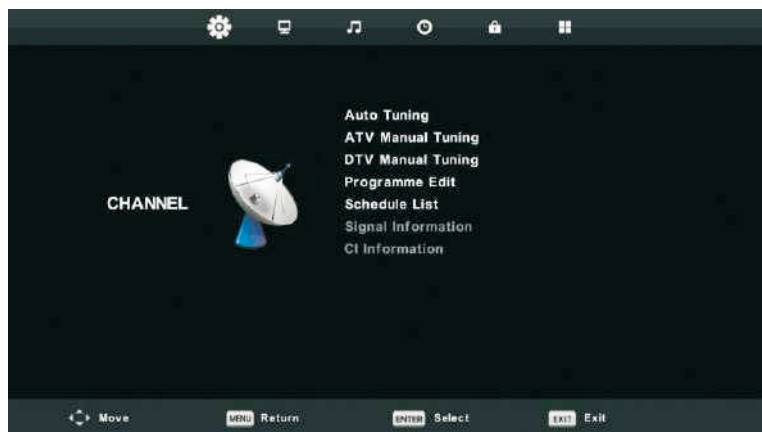

1. Apăsați butonul ▼/▲ pentru a selecta opțiunea pe care doriți să o reglați în meniul CHANNEL.
2. Apăsați butonul **Enter** pentru ajustare.
3. După ce finisați ajustarea, apăsați butonul **Enter** pentru a salva și returna la meniul precedent.

### Autoreglare diapazonului

Apăsați butonul ▼/▲ pentru a selecta Autoreglarea diapazonului ▶ apoi tastați **Enter/** pentru accesare

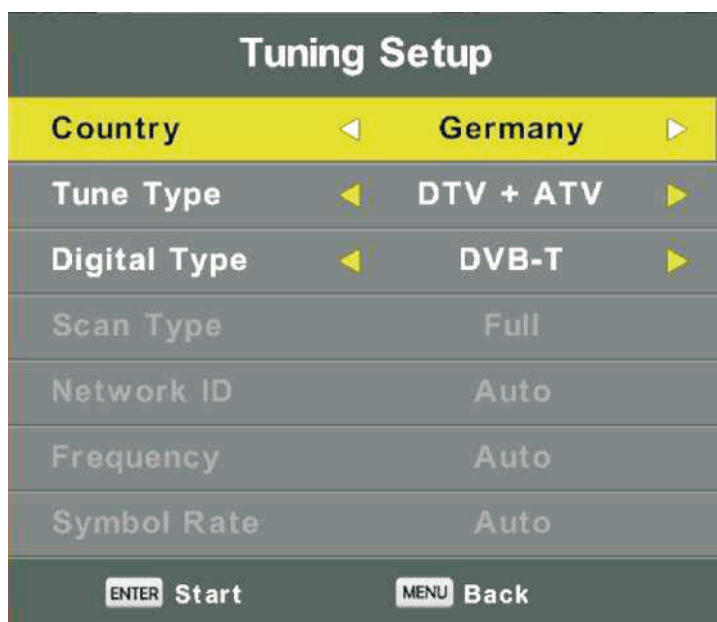





## DTV Reglare manuală

Tastați butonul ▼/▲ pentru a selecta DTV reglare manual, apoi apăsați **Enter** b pentru a accesa sub-meniul.

Apăsați butonul ◀/▶ pentru a selecta canalul, apoi apăsați Enter pentru a căuta programul.

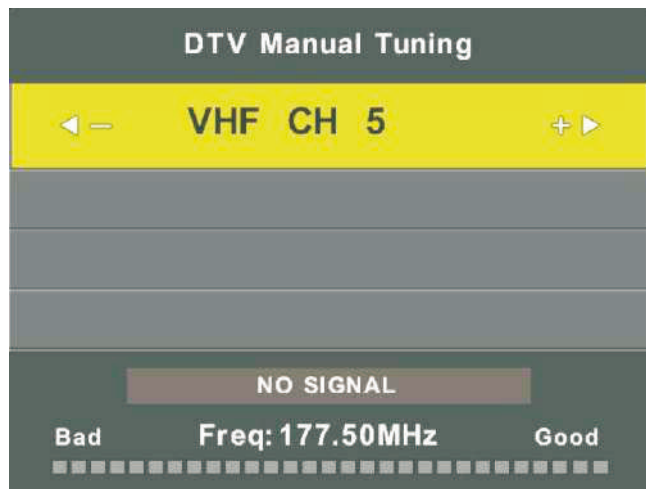

## Editarea programului

Apăsați butonul ▼/▲ pentru a selecta Editarea programului, apoi apăsați butonul **Enter** pentru a accesa sub-meniul.

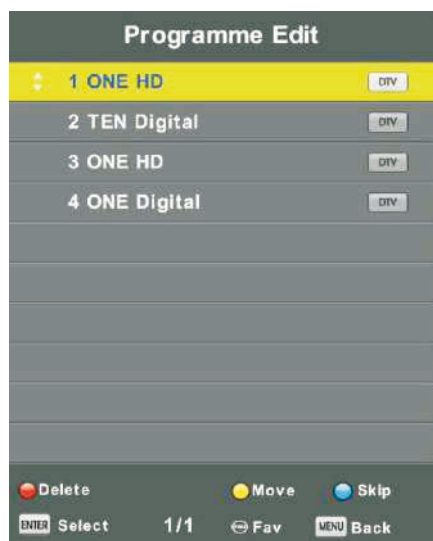

Cheia cu trei culori reprezintă tasta de comenzi rapide pentru programarea canalului.

Mai întâi apăsați ▼/▲ pentru a evidenția canalul pe care doriți să îl selectați, apoi: apăsați butonul **Roșu** pentru a șterge programul din listă.

Apăsați butonul **Galben** pentru a permuta canalele în listă.

Apăsați butonul **Albastru** pentru a sări peste canalul selectat.

Apăsați butonul **Fav** pentru a adăuga sau elimina un canal la lista sau din lista ta de favorite. (Televizorul dvs. va sări peste canal automat când utilizați CH +/- pentru a vizualiza canalele.)

### Lista programelor

Apăsați butonul ▼/▲ pentru a selecta lista programelor selectați Schedule List, apoi apăsați butonul **Enter** pentru a accesa sub-meniul . Acesta este disponibil în DTV și prin surse satelit.

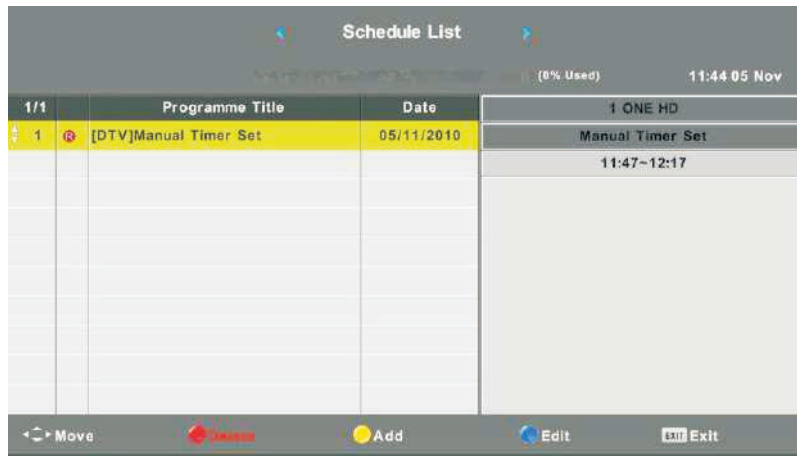

Apăsați butonul **YELLOW** Pentru a accesa interfața de mai jos.

Când setarea timpului este dificilă, veți auzi un semnal sonor.



### Informații despre semnal

Apăsați butonul ▼/▲ button pentru a selecta **Informații despre semnal**, apăsați butonul **Enter** pentru a vizualiza detaliile informațiilor despre semnal. Valabil doar în prezența semnalului în DTV.



### CI Informații (necesitatea de a susține funcția CI)

Apăsați butonul ▼/▲ **Button** pentru a selecta **CI Info**, apoi apăsați butonul **Enter** pentru a afișa detalii dacă ați introdus cardul CI.

Lista CANALELOR în sursa de satelit (necesitatea de a susține funcția DVB-S2)



### Reglarea Auto

Apăsați butonul **▼/▲** pentru a selecta Reglarea Auto , **▶** apoi apăsați butonul **Enter/** pentru accesare.

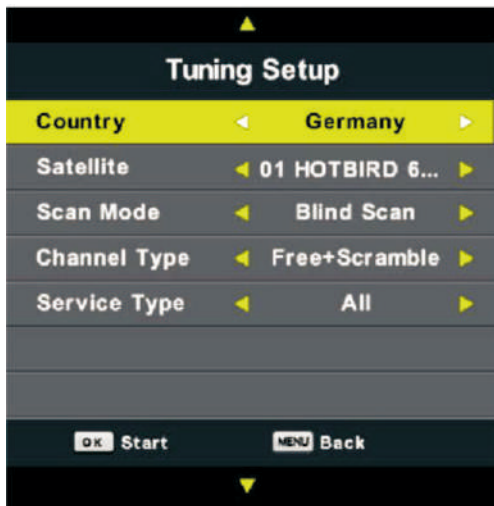

### Setarea Antenei

Apăsați butonul **▼/▲** pentru a selecta toselect Dish Setup **▶** apoi apăsați **Enter/** pentru accesare.

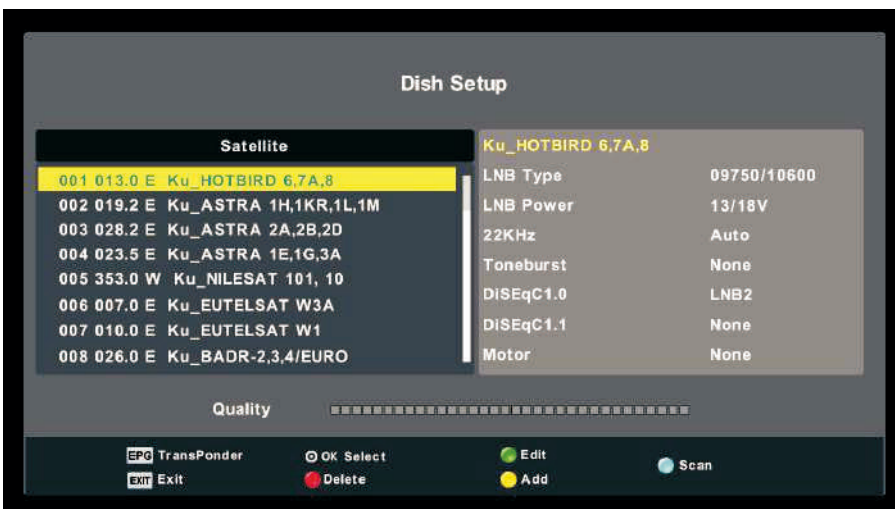

# Meniu imagine

Apăsați butonul **MENU** pentru a afișa meniul principal.

Apăsați ◀ / ▶ pentru a selecta **IMAGINE** din meniul principal.



Notă : 120Hz Acest Mod Funcție este acceptată numai cu televizorul UHD

1. Apăsați butonul ▼ / ▲ pentru a selecta opțiunea pe care doriți să o reglați în meniul **IMAGINE**.

2. Apăsați butonul OK pentru a regla.

3. După finalizarea reglării, apăsați butonul **MENU** pentru a salva și a reveni la meniul anterior.

Mod imagine

Apăsați butonul ▼ / ▲ pentru a selecta Mod imagine, apoi apăsați butonul OK pentru a intra în submeniu.

Puteți modifica valoarea contrastului, luminozității, culorii, clarității și nuanței atunci când imaginea este în modul Personal.

SFATURI: Puteți apăsa butonul **MODE** pentru a schimba direct modul Imagine.



## Contrast / Luminozitate / Culoare / Tenta / Claritate

Apăsați butonul ▼ / ▲ pentru a selecta opțiunea, apoi apăsați butonul Enter / ▶ pentru a regla.

**Contrast** Ajustați intensitatea imaginii, dar umbra imaginii este invariabilă.

**luminozitate** Reglați ieșirea fibrei optice a întregii imagini, aceasta va modifica regiunea întunecată a

**Culoare** imaginii

**Tentă** Ajustați saturația culorii cum doriți dumneavoastră.

**Sharpness** Utilizați pentru a compensa schimbarea culorii cu transmisia în codul NTSC.  
Reglați limitele în detaliile imaginii.

## Temperatura culorii



Schimbați culoarea generală a imaginii.

Apăsați ▼/▲ pentru a selecta Temperatura culorii, apoi apăsați butonul OK pentru a intra în submeniu.

Apăsați butonul ▼/▲ pentru a selecta. (Mod imagine disponibil: rece, mediu, cald).

**Rece** Măriți tonul albastru pentru alb.

**Normal** Măriți culorile pentru alb.

**Warm** Măriți culoarea roșie pentru alb.

## Reducerea zgomotului



Pentru a filtra și reduce zgomotul imaginii și pentru a îmbunătăți calitatea imaginii.

Apăsați butonul ▼/▲ pentru a selecta Noise Reduction, apoi apăsați butonul OK pentru a intra în submeniu.

**Off** Selectați pentru a dezactiva detectarea zgomotului video.

**Low** Detectați și reduceți zgomotul video scăzut.

**Middle** Detectați și reduceți zgomotul video moderat.

**High** Detectați și reduceți zgomotul video îmbunătățite.

**Default** Setați ca implicit.

## MOD 120Hz ( Doar cu UHD TV)



Reglați compensarea mișcării.

Setarea mai mare poate îmbunătăți performanța mișcării atunci când vizionați sporturi

Apăsați ▼/▲ button pentru a selecta (Off / Low / Middle / High)

## Mod HDMI

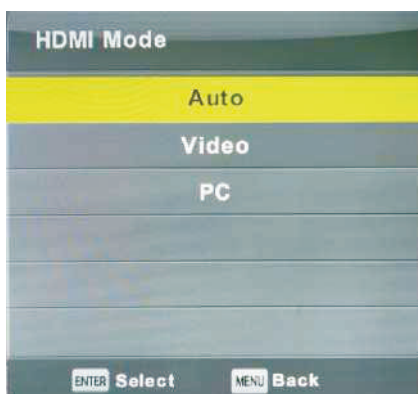

Apăsați butonul ▼/▲ pentru a selecta modul HDMI, apoi apăsați butonul OK pentru a intra în submeniu.

Apăsați ▼/▲ (Mod imagine disponibil: Auto, Video, PC).

# Meniul de sunet

Apăsați butonul **MENU** pentru a vizualiza meniul principal.

Apăsați ◀/▶ pentru a selecta **SUNETUL** în meniul principal.

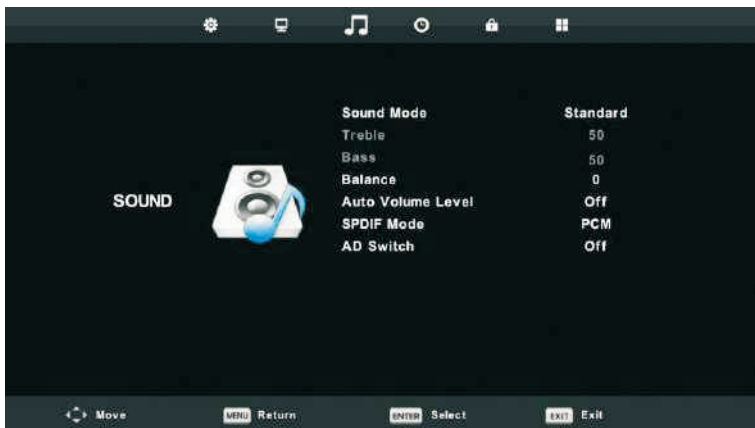

1. Apăsați butonul ▼/▲ pentru a selecta opțiunea pe care doriți să o reglați în meniul SOUND.

2. Apăsați butonul Enter pentru a regla.

După finalizarea ajustării, apăsați butonul Enter pentru a salva și a reveni la meniul anterior.

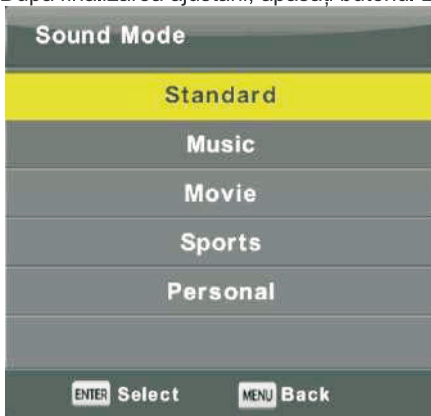

## Mod sunet

Apăsați butonul ▼/▲ pentru a selecta Modul de sunet, apoi apăsați butonul Enter pentru a intra în submeniu. Apăsați butonul ▼/▲ pentru a selecta.

Puteți schimba valoarea Treble și Bass atunci când sunetul este în modul Personal.

SFATURI: Puteți apăsa butonul MODE de pe telecomandă pentru a schimba modul de sunet direct.

Standard	Produce un sunet echilibrat în toate mediile.
Muzică	Păstrează sunetul original. Bun pentru programele muzicale.
Film	Îmbunătățește treblele și basul pentru o experiență bogată de sunet.
Sport	Îmbunătățește sunetul pentru programele sportive.
Personal	Selectați pentru a personaliza setările imaginii.

**Notă: Treblele și basul sunt disponibile numai în modul personal. Puteți să le ajustați după cum doriți. Balanță**

Apăsați butonul ◀/▶ pentru a selecta opțiunea, Apăsați butonul pentru a regla.

## Nivelul volumului automat

Apăsați butonul ◀/▶ pentru a selecta Nivelul de volum automat, apoi apăsați butonul pentru a selecta **Pornit** sau **Oprit**.

## Modul SPDIF

Apăsați butonul ◀/▶ pentru a selecta modul SPDIF, apoi apăsați butonul pentru a selecta Off/PCM/Auto.

## Comutator AD

Apăsați butonul ◀/▶ pentru a selecta AD Switch, apoi apăsați butonul I pentru a selecta On sau Off. Funcția de ambliopie pentru orb, piesele vor fi mixte descriu ecranul curent. Are nevoie de codestream pentru a sprijini.

## NOTĂ:

**Balanță:** Acest element poate regla ieșirea difuzorului, vă permite să ascultați cel mai bine poziția dvs. Volum automat: Acest element este utilizat pentru reducerea automată a diferenței dintre canal și volumul programului.

# Meniul timpului

Apăsați butonul **MENU** button pentru a afișa în meniul principal .

Apăsați ◀/▶ pentru a selecta **TIME** în meniul principal .



1. Apăsați ▼/▲ butonul pentru a selecta opțiunea pe care doriți să o reglați în meniul TIME.
2. Apăsați **Enter** pentru ajustare.
3. După ce ați finisat ajustarea , apăsați butonul **Enter** pentru a salva și a reveni la meniul anterior

## Fus orar

Apăsați butonul ▼/▲ pentru a selecta fusul orar, apoi apăsați butonul **Enter** pentru a accesa sub meniul .

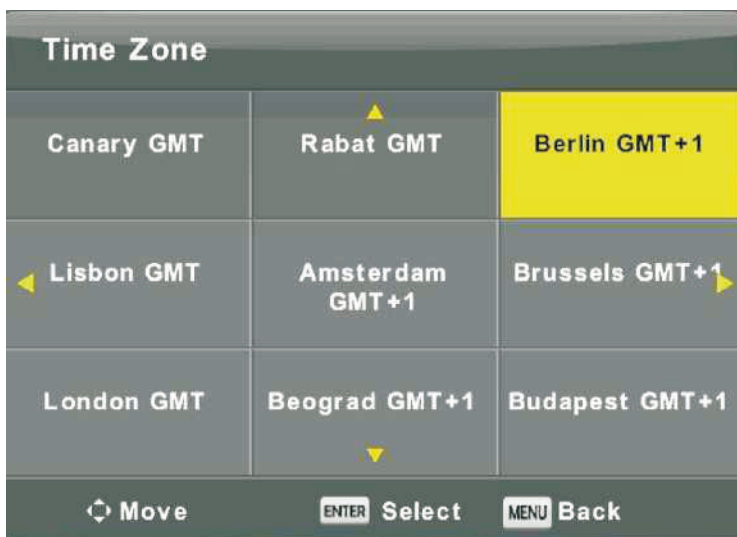

Apăsați butonul ▼/▲ ◀/▶ pentru a selecta fusul orar.

## Timpul de oprire

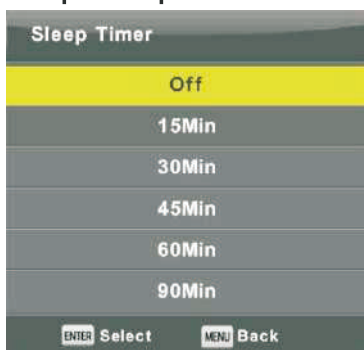

Apăsați butonul ▼/▲ pentru a selecta Sleep Timer, apoi apăsați butonul **Enter** pentru a intra în submeniul .

Apăsați butonul ▼/▲ Pentru a selecta.  
(Opțiunile disponibile sunt: Oprire peste, 15min, 30min, 45min, 60min, 90min, 120min, 240min).

## Auto Standby



Apăsați butonul ▼/▲ pentru a selecta opțiunea Auto Standby, apoi apăsați butonul **Enter** pentru a intra în submeniu. Apăsați butonul ▼/▲ Pentru a selecta

Sfaturi: telecomanda nu face nici o operație în timpul ipotezei, se va închide automat. Dacă efectuați o operație, aceasta va reseta timpul.

## OSD Timer



Apăsați ▼/▲ pentru a selecta OSD Timer, apoi apăsați butonul Enter pentru a intra în submeniu.

Apăsați ▼/▲ pentru a selecta.



## Lock Menu

Apăsați butonul **MENU** pentru a vizualiza meniul principal.

Apăsați ◀/▶ pentru a selecta Blocare în meniul principal.



1. Apăsați ▼/▲ button pentru a selecta opțiunea pe care doriți să o reglați în meniul LOCK SYSTEM.
2. Apăsați butonul Enter / ◀ / ▶ pentru a regla.
3. După finalizarea reglării, apăsați butonul MENU pentru a reveni la meniul anterior

## Sistemul de blocare

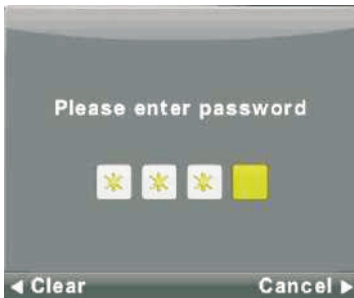

Apăsați butonul ▼/▲ pentru a selecta Blocare sistem, apoi apăsați butonul Enter pentru a face următoarele 3 opțiuni valide.

Parola implicită este 0000/8888 și dacă uitați ceea ce ați setat, vă rugăm să sunați la centrul de service.

### Set Password

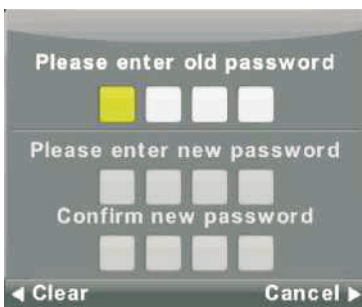

Apăsați butonul ▼/▲ pentru a selecta Set Password (Setare parolă) apoi apăsați butonul Enter pentru a intra în submeniu pentru a seta o nouă parolă.

# Blocarea Canalelor



Apăsați butonul ▼/▲ pentru a selecta Blocare canal apoi apăsați butonul Enter pentru a intra în submeniu pentru a selecta. Apăsați butonul Verde pentru a bloca sau debloca canalul.

## Limitele de vârstă

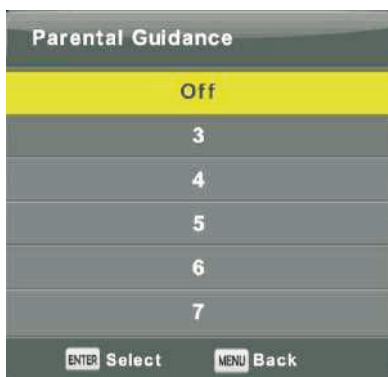

Apăsați butonul ▼/▲ pentru a selecta opțiunea Limite de vârstă, apoi apăsați butonul Enter pentru a intra în submeniu pentru a selecta numărul de vârstă adecvat copiilor dumneavoastră.

## Blocare taste

Apăsați ▼/▲ pentru a selecta Blocare chei, apoi apăsați butonul ◀ / ▶ pentru a selecta Off sau On. Când statuia de pe tastatura Lock este activată, nu puteți folosi butonul Panou cheie.

## Modul hotel (este necesară susținerea formatului dat pentru modul hotel)



1. Apăsați butonul ▼/▲ pe telecomandă pentru a selecta modul hotel în meniul Blocare.
2. Apăsați butonul Enter de pe telecomandă pentru a intra în submeniu.
3. După finalizarea ajustării, apăsați butonul MENU pentru a salva și pentru a reveni la cea anterioară menu .

### Modul hotelului

Apăsați butonul ▼/▲ pentru a selecta modul Hotel, apoi apăsați butonul ◀ / ▶ pentru a selecta sau a dezactiva.

### Source Lock

Apăsați butonul ▼/▲ pentru a selecta Source Locke, apoi apăsați butonul Enter pentru a intra în submeniu pentru a selecta.

### Sursă implicită

Apăsați butonul ▼/▲ pentru a selecta Sursa implicită, apoi apăsați butonul Enter pentru a intra în submeniu pentru a selecta.

### Implicit Prog

Apăsați butonul ▼/▲ pentru a selecta Default Prog, apoi apăsați butonul ◀ / ▶ pentru a regla. Este disponibil atunci când sursa implicită este TV.

### Volum maxim

Apăsați butonul ▼/▲ pentru a selecta Volum maxim, apoi apăsați butonul ◀ / ▶ pentru a regla.

### Ștergeți blocarea

Apăsați butonul ▼/▲ pentru a selecta Clear Lock, apoi apăsați butonul Enter pentru a șterge setarea pe care ați făcut-o înainte

# Meniul de configurare

Apăsați butonul MENU pentru a afișa meniul principal.

Apăsați butonul ◀ / ▶ pentru a selecta SETUP din meniul principal.



1. Apăsați butonul ▼/▲ pentru a selecta opțiunea pe care doriți să o reglați în meniul SETUP.
2. Apăsați butonul Enter pentru a regla.
3. După finalizarea ajustării, apăsați butonul Enter pentru a salva și a reveni la meniul anterior.

## Limba afișată pe ecran

Selectați o limbă a meniului OSD care poate fi afișată. Limba engleză este selectată ca limbă de meniu.

Apăsați butonul ▼/▲ ◀/▶ pentru a selecta Limba meniului.



## Limba TT

Apăsați ▼/▲ pentru a selecta limba TT, apoi apăsați butonul Enter pentru a intra în submeniu. Apăsați ▼/▲ pentru a selecta limba TT.



### Limbile audio

Apăsați butonul ▼/▲ pentru a selecta Limbi audio, apoi apăsați butonul Enter pentru a intra în submeniu.  
Apăsați butonul ◀/▶ pentru a selecta principalele limbi audio.  
Apăsați butonul ▼/▲ ◀/▶ pentru a selecta Limbile audio.



### Limba subtitrărilor

Apăsați butonul ▼/▲ pentru a selecta Limba subtitrărilor, apoi apăsați butonul Enter pentru a intra în submeniu.  
Apăsați butonul ◀/▶ pentru a selecta elementul principal al limbii de subtitrare.  
Apăsați butonul ▼/▲ ◀/▶ pentru a selecta limba Subtitrărilor.



### Auzul afectat

Apăsați butonul ▼/▲ pentru a selecta Hearing Impaired, apoi apăsați butonul **Enter** pentru a selecta On sau Off.

### Sistemul de fișiere PVR

Apăsați butonul ▼/▲ pentru a selecta PVR File System, apoi apăsați butonul **Enter** pentru a intra în submeniu. Apăsați butonul ▼/▲ pentru a selecta Verificați PVR File System, apoi apăsați butonul **Enter** pentru a intra. Apoi verificați viteza USB.



## Aspectul Radio

Apăsați butonul ▼/▲ pentru a selecta Aspectul Radio, apoi apăsați butonul **Enter** pentru a intra în sub-meniu.

Apăsați butonul ▼/▲ pentru a selecta raportul aspectului. (Opțiunile disponibile sunt: Auto, 4: 3, 16: 9, Zoom1, Zoom2).



## Ecran albastru

Apăsați butonul ▼/▲ pentru a selecta ecranul albastru, apoi apăsați butonul Enter pentru a selecta On sau Off.

## Instalare prima dată

Apăsați butonul ▼/▲ pentru a selecta prima instalare, apoi apăsați butonul Enter pentru a intra.

## Resetare

Apăsați butonul ▼/▲ pentru a selecta Resetare, apoi apăsați butonul Enter pentru a intra în submeniu.

## Actualizare software (USB)

Apăsați butonul ▼/▲ pentru a selecta Update Software (USB), conectați dispozitivul USB în slotul USB, apoi apăsați butonul Enter pentru a actualiza software-ul potrivit.

## HDMI CEC (este necesar să susțină funcția HDMI CEC / ARC)

Apăsați butonul ▼/▲ pentru a selecta HDMI CEC, apoi apăsați butonul Enter pentru a intra în submeniu.

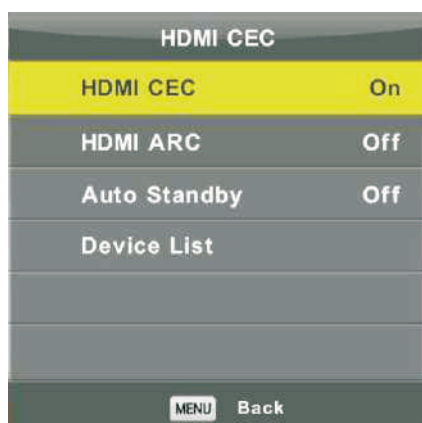

HDMI CEC Apăsați butonul ◀ / ▶ pentru a activa sau dezactiva HDMI CEC.

HDMI ARC Apăsați butonul ◀ / ▶ pentru a activa sau dezactiva HDMI ARC. În așteptare automată

HDMI CEC Apăsați butonul ◀ / ▶ pentru a activa sau dezactiva funcția Standby Auto. Lista de dispozitive

HDMI CEC Apăsați butonul Enter pentru a deschide meniul principal al dispozitivului.

# Meniul ecranului

Apăsați butonul MENU pentru a afișa meniul principal.

Apăsați butonul pentru a selecta SCREEN în meniul principal.



1. Apăsați, ▼/▲ pentru a selecta opțiunea pe care doriți să o reglați în meniul SCREEN.
2. Apăsați butonul Enter pentru a regla.
3. După finalizarea ajustării, apăsați butonul Enter pentru a salva și a reveni la meniul anterior.

## Reglare automată

Apăsați butonul Enter pentru a începe să reglați automat H-Offset / V-Offset / Size / Phase.

### H-Offset.

Reglați poziția orizontală a imaginii.

Apăsați ▼/▲ pentru a selecta H-Offset, apoi apăsați butonul Enter pentru a intra în submeniul.

### V-Offset

Reglați poziția verticală a imaginii.

Apăsați ▼/▲ pentru a selecta V-Offset, apoi apăsați butonul Enter pentru a intra în submeniul.

### Mărimea

Reglați dimensiunea afișării.

Apăsați ▼/▲ pentru a selecta Dimensiune, apoi apăsați butonul Enter pentru a intra în submeniul.

### Faza

Ajustați liniile orizontale de interferență.

Apăsați ▼/▲ pentru a selecta Faza, apoi apăsați butonul Enter pentru a intra în submeniul.

### Resetare poziție

Apăsați ▼/▲ pentru a selecta Resetare poziție, apoi apăsați butonul Enter pentru a intra.

#### Note:

1. Reducerea zgomotului în opțiunea PICTURE este nevalidă.
2. Comutarea AD în opțiunea SOUND este nevalidă.
3. Meniul și descrierea TIME sunt aceleași ca și pentru modul Air.
4. Blocarea programului și ghidarea parentală în opțiunea LOCK este nevalidă.
5. Limbile audio, limba pentru subtitrare, sistemul cu defecțiuni auditive și sistemul de fișiere PVR în opțiunea SETUP nu sunt valabile.
6. Modul PC nu are meniul CHANNEL.

---

## OPERARE Media

---

Notă: Înainte de a utiliza meniul Media, Plug în dispozitiv USB. Apăsați butonul Sursă pentru a seta Sursa de intrare la Media.

Apăsați butonul ▼/▲ buton pentru a selecta Media din meniul Sursă, apoi apăsați butonul Enter pentru a intra.



Apăsați butonul ◀ / ▶ pentru a selecta opțiunea pe care doriți să o reglați în meniul principal Media, apoi apăsați butonul Enter pentru a intra.



## Meniul foto

Apăsați butonul ◀ / ▶ pentru a selecta PHOTO din meniul principal, apoi apăsați butonul Enter pentru a intra. Apăsați butonul leșire pentru a reveni la meniul anterior și a ieși din meniu.

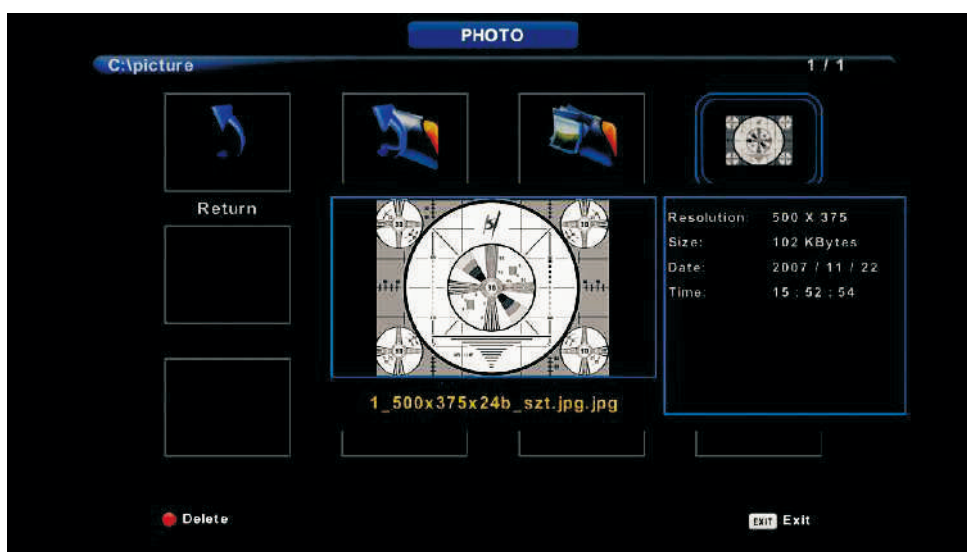

Apăsați butonul ◀ / ▶ pentru a selecta fișierul pe care doriți să-l vizionați în meniul de selectare a fișierelor, apoi apăsați butonul Enter pentru a afișa imaginea.

Când evidențiați opțiunea pe care o selectați, informațiile despre fișier vor apărea în dreapta și imaginea va fi previzualizată în centru.



# Meniul Muzică

Apăsați butonul ◀ / ▶ pentru a selecta MUSIC în meniul principal, apoi apăsați butonul Enter pentru a intra. Apăsați butonul Țese pentru a reveni la meniul anterior și a ieși din meniu.

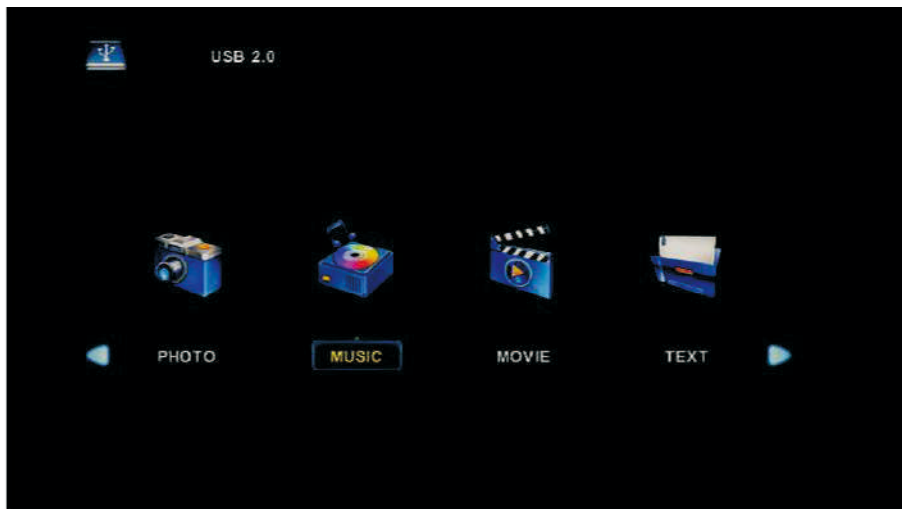

Apăsați butonul ◀ / ▶ pentru a selecta unitatea pe care doriți să o vizionați, apoi apăsați butonul Enter pentru a intra. Apăsați butonul ◀ / ▶ pentru a selecta opțiunea de revenire la meniul anterior.



## Meniul filmului

Apăsați butonul ◀ / ▶ pentru a selecta MOVIE din meniul principal, apoi apăsați butonul Enter pentru a intra. Apăsați butonul ieșire pentru a reveni la meniul anterior și a ieși din meniu.



Apăsați butonul ◀ / ▶ pentru a selecta unitatea pe care doriți să o vizionați, apoi apăsați butonul Enter pentru a intra. Apăsați butonul Enter pentru a reda filmul selectat.

Apăsați butonul de afișare pentru a selecta meniul din partea inferioară pe care doriți să o executați, apoi apăsați butonul **Enter** pentru a funcționa.

Apăsați butonul **Exit** pentru a reveni la meniul anterior și butonul de ieșire pentru a părăsi întregul meniu.

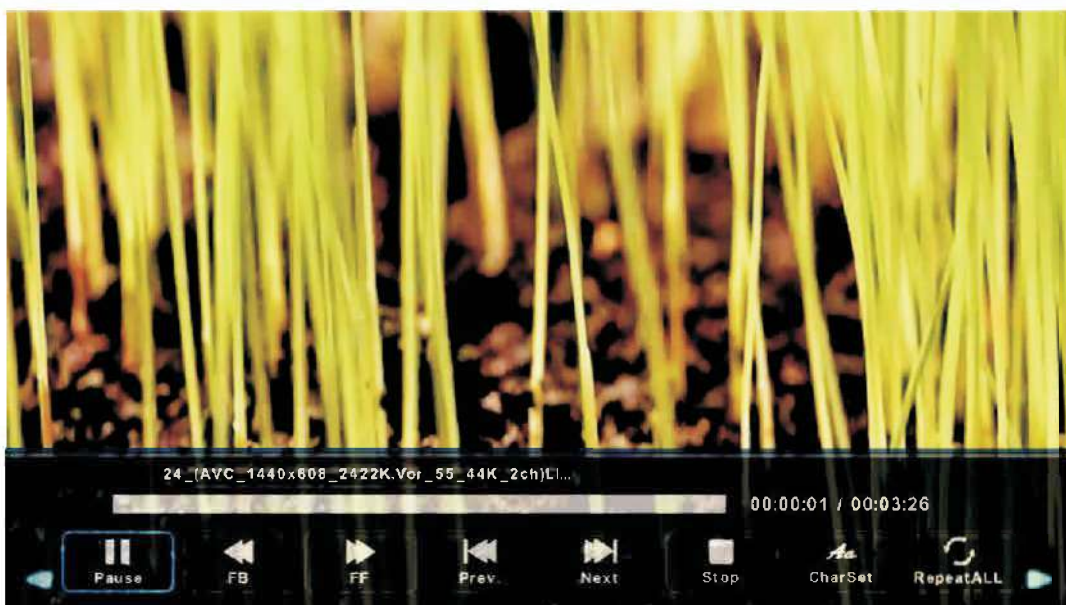

# Meniul text

Apăsați butonul ◀ / ▶ pentru a selecta TEXT din meniul principal, apoi apăsați butonul

**Enter** pentru a intra.

Apăsați butonul **Exit** pentru a reveni la meniul anterior și a ieși din meniu.



Apăsați butonul ◀ / ▶ pentru a selecta unitatea pe care doriți să o vizionați, apoi apăsați butonul Enter pentru a intra.  
Apăsați butonul ◀ / ▶ pentru a selecta opțiunea returnare pentru a reveni la meniul anterior.

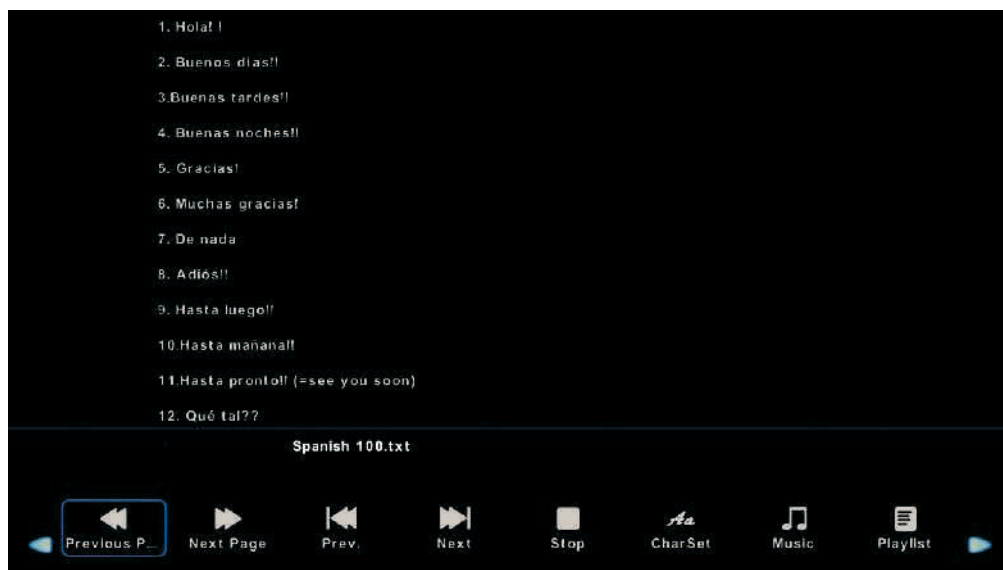

## Ajutor

Lipsa alimentării	<ul style="list-style-type: none"> <li>• Verificați dacă cablul de alimentare al televizorului este conectat sau nu. Dacă nu există încă nicio alimentare, deconectați ștecherul și reconectați-l la soclu după 60 de secunde. Porniți din nou alimentarea.</li> </ul>
Semnalul nu a fost primit în mod corespunzător	<ul style="list-style-type: none"> <li>• Imaginile duble sau fantomă pot apărea pe televizor dacă există clădiri înalte sau munți aproape de locul în care vă aflați. Puteți ajusta imaginea prin operare manuală: consultați instrucțiunile de reglare a vitezelor sau reglați direcția antenei externe.</li> <li>• Dacă utilizați o antenă interioară, în anumite circumstanțe semnalul recepției poate fi mai dificil. Reglați direcția antenei pentru o recepție optimă. Dacă acest lucru nu îmbunătățește recepția, poate fi necesar să treceți la o antenă externă.</li> </ul>
Nu este imagine	<ul style="list-style-type: none"> <li>• Verificați dacă antena din partea din spate a televizorului este conectată corect.</li> <li>• Vizualizați alte canale pentru a vedea dacă problema persistă.</li> </ul>
Imaginea video este redată fără sunet	<ul style="list-style-type: none"> <li>• Încercați să măriți volumul.</li> <li>• Verificați dacă sunetul televizorului este întrerupt sau nu.</li> </ul>
Sunetul este prezent, dar imaginea video nu este redată sau este decolorată	<ul style="list-style-type: none"> <li>• Încercați să reglați contrastul și luminozitatea.</li> </ul>
Zgomotul static afectează calitatea video și audio	<ul style="list-style-type: none"> <li>• Verificați dacă antena din spatele televizorului este conectată corect.</li> </ul>
Liniile întrerupte pe ecran	<ul style="list-style-type: none"> <li>• Aparatele electrice, cum ar fi uscătoare de păr sau aspiratoare etc., pot interfera cu televizorul. Opriti aceste aparate.</li> </ul>
Telecomanda nu funcționează	<ul style="list-style-type: none"> <li>• Asigurați-vă că punga de plastic livrată împreună cu telecomanda a fost scoasă. Încercați să utilizați telecomanda la o distanță mai scurtă de televizor. Verificați dacă plasarea bateriilor este corectă sau încercați să înlocuiți bateriile existente cu baterii noi.</li> <li>• Televizorul va intra în modul de așteptare dacă nu primește răspuns în câteva minute.</li> </ul>
Imaginea video nu este redată (Modul PC)	<ul style="list-style-type: none"> <li>• Verificați dacă cablul este conectat corect la portul VGA sau dacă cablul este îndoit în unele locuri.</li> </ul>
Linia verticală clipitoare (modul PC)	<ul style="list-style-type: none"> <li>• Intrați în meniul principal și reglați poziția verticală pentru a elimina linia verticală.</li> </ul>
Întrerupere orizontală (modul PC)	<ul style="list-style-type: none"> <li>• Reglați amplasarea orizontală a ecranului pentru a șterge liniile orizontale.</li> </ul>
Ecranul este prea luminos sau întunecat (modul PC)	<ul style="list-style-type: none"> <li>• Reglați luminozitatea sau contrastul din meniul principal.</li> </ul>
Nu există răspuns de la PC	<ul style="list-style-type: none"> <li>• Verificați dacă rezoluția afișajului PC-ului este setată la o rezoluție compatibilă pentru televizor.</li> </ul>
Linii care apar când un dispozitiv este conectat la portul RCA	<ul style="list-style-type: none"> <li>• Asigurați-vă că utilizați un cablu de bună calitate.</li> </ul>
Problemele sunt nerezolvate	<ul style="list-style-type: none"> <li>• Deconectați cablul de alimentare și așteptați 30 de secunde, apoi reconectați-l la soclu. Dacă problemele persistă, nu încercați să reparați singur televizorul. Contactați centrul de service.</li> </ul>

Nu lăsați televizorul să afișeze o imagine statică, indiferent dacă este dintr-un videoclip întrerupt, pe ecranul meniului etc., pentru o perioadă mai lungă de timp, acest lucru va deteriora afișajul și poate cauza arderea imaginii.

## Specificații Tehnice

Mărime Ecran	Consum	Accesorii principale
16"	24 W	Manual utilizator x1 Telecomandă x1 Cablul alimentare x1 Baterii AAA x 2
19"	36W	
20"	36W/48W	
22"	36W	
24"	30W/36W	
28"	36W	
32"	56W	
39"/40"	60W/70W/90W	
42"	70W/90W	
43"	80W/90W	
50"/55"	100W/108W/110W	
58"/65"	120W/160W/195W	
70"/75"	185W/250W	

**DURATA DE VIAȚĂ: 60,000 de ore**

### AVERTISMENT

Nu așezați niciodată un televizor într-o locație instabilă. Televizorul poate cădea, provocând vătămări corporale grave sau decesul. Multe leziuni, în special la copii, pot fi evitate luând măsuri de precauție simple, cum ar fi:

- 1.Utilizați dulapuri sau suporturi recomandate de producătorul televizorului.
- 2.Utilizați doar mobilier care poate susține în siguranță televizorul.
- 3.Asigurați-vă că televizorul nu depășește marginea mobilierului de susținere.
- 4.Nu așezați televizorul pe mobilier înalt (de exemplu, dulapuri de bucătărie sau biblioteci) fără a ancora atât mobilierul, cât și televizorul pe un suport adecvat.
- 5.Nu așezați pânză sau alte materiale între televizor și mobilierul de susținere,
- 6.Educați copiii despre pericolele urcării pe mobilă pentru a ajunge la televizor sau la comenzile acestuia.

-----  
Dacă televizorul dvs. existent este fixat și mutat, se aplică aceleași considerații ca mai sus.

Șurub pentru montare pe perete: M4 22-24 inchi, M6 28-70 inchi, M8 75 inchi

Notă: nu agățați în poziție înclinată, pentru a evita riscul de cădere.

## EN SUGGESTION:

To make it more convenient for base installation and to avoid any risk of scratches and damage, we advise you using the type of PH2 screwdriver.

## RO Sugestie:

Pentru a ușura înșurubarea bazei și pentru a evita riscul de zgârieturi și deteriorări, vă rugăm să utilizați o șurubelniță Phillips (PH2).

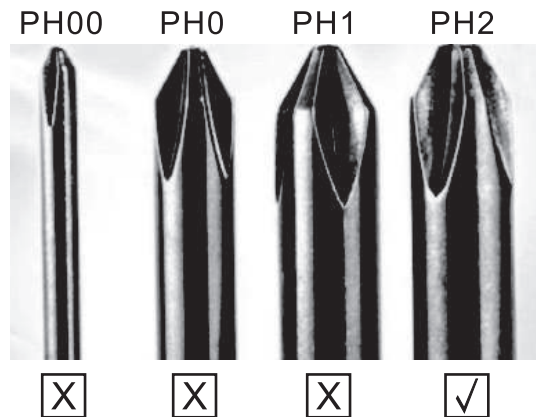

## EN

**Note:** If the model has a CI card slot on its top, a silicone plug for the CI card slot can be found in the accessory bag (for models without CI card slot, there is no such silicone plug), please insert the silicone plug into the slot when the CI card is not in use.

## RO

**Notă:** Notă: Dacă modelul are un slot pentru card CI în partea de sus. mufa de silicon pentru slotul pentru card CI se găsește în pungă de accesorii (pentru modelele fără slot pentru card CI, nu există dop de silicon), introduceți mufa de silicon în slot când cardul CI nu este folosit.

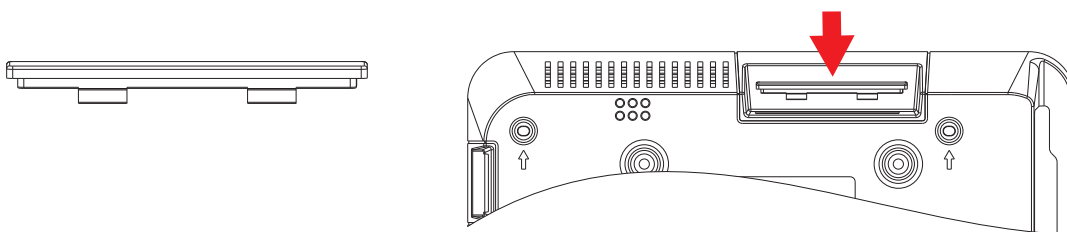

**Note:** Picture for reference purposes only.

[www.horizon-europe.com](http://www.horizon-europe.com)